

# AMSI-Glas AG

Glasapparate, Labortechnik, Glasshop

Geismet 11  
CH-4317 Wegenstetten

Tel.: +41 61 873 90 93

Fax +41 61 873 90 94

[www.amsi.ch](http://www.amsi.ch)

[info@amsi.ch](mailto:info@amsi.ch)

## AMSI-Normalschliff-Programm



Januar 2018 / Kapitel 1 op 2018

**Alle Preise auf Anfrage!**

# AMSI-Glas AG

## Glasapparate, Labortechnik, Glasshop

Geismet 11  
CH-4317 Wegenstetten

Tel.: +41 61 873 90 93

Fax +41 61 873 90 94

[www.amsi.ch](http://www.amsi.ch)

[info@amsi.ch](mailto:info@amsi.ch)

### 01.001.xxx

#### Mittelhals-Rundkolben aus Borosilikatglas

Artikel-Nr.	Inhalt ml	NS			CHF / Stk.
01.001.001	10	14/23			
01.001.002	25	14/23			
01.001.003	50	14/23			
01.001.004	100	14/23			
01.001.005	250	14/23			
01.001.006	25	19/26			
01.001.007	50	19/26			
01.001.008	100	19/26			
01.001.009	250	19/26			
01.001.010	50	24/29			
01.001.011	100	24/29			
01.001.012	250	24/29			
01.001.013	500	24/29			
01.001.014	1000	24/29			
01.001.015	50	29/32			
01.001.016	100	29/32			
01.001.017	250	29/32			
01.001.018	500	29/32			
01.001.019	1000	29/32			
01.001.020	2000	29/32			
01.001.021	3000	29/32			
01.001.022	4000	29/32			
01.001.023	5000	29/32			
01.001.024	6000	29/32			
01.001.025	10000	29/32			
01.001.026	250	45/40			
01.001.027	500	45/40			
01.001.028	1000	45/40			
01.001.029	2000	45/40			
01.001.030	4000	45/40			
01.001.031	5000	45/40			
01.001.032	6000	45/40			
01.001.033	10000	45/40			
01.001.034	20000	60/46			



Andere Grössen auf Anfrage

### 01.001.1xx

#### Mittelhals-Rundkolben aus Borosilikatglas, Braunglas

Artikel-Nr.	Inhalt ml	NS			CHF / Stk.
01.001.101	10	14/23			
01.001.102	25	14/23			
01.001.103	50	14/23			
01.001.104	100	14/23			
01.001.105	250	14/23			
01.001.106	25	19/26			
01.001.107	50	19/26			
01.001.108	100	19/26			
01.001.109	250	19/26			
01.001.110	50	24/29			
01.001.111	100	24/29			
01.001.112	250	24/29			
01.001.113	500	24/29			
01.001.114	1000	24/29			
01.001.115	50	29/32			
01.001.116	100	29/32			
01.001.117	250	29/32			
01.001.118	500	29/32			
01.001.119	1000	29/32			
01.001.120	2000	29/32			
01.001.121	3000	29/32			
01.001.122	4000	29/32			
01.001.123	5000	29/32			
01.001.124	6000	29/32			
01.001.125	10000	29/32			
01.001.126	250	45/40			
01.001.127	500	45/40			
01.001.128	1000	45/40			
01.001.129	2000	45/40			
01.001.130	4000	45/40			
01.001.131	5000	45/40			
01.001.132	6000	45/40			
01.001.133	10000	45/40			
01.001.134	20000	60/46			

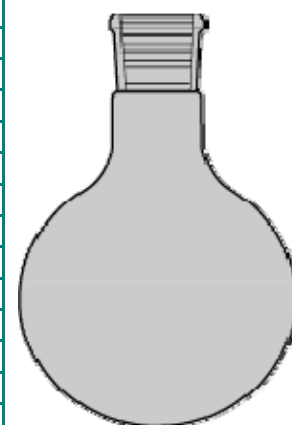

Andere Grössen auf Anfrage

### 01.002.xxx

#### Stehkolben aus Borosilikatglas

Artikel-Nr.	Inhalt ml	NS			CHF / Stk.
01.002.001	50	24/29			
01.002.002	100	24/29			
01.002.003	250	24/29			
01.002.004	500	24/29			
01.002.005	1000	24/29			
01.002.006	2000	24/29			
01.002.007	50	29/32			
01.002.008	100	29/32			
01.002.009	250	29/32			
01.002.010	500	29/32			
01.002.011	1000	29/32			
01.002.012	2000	29/32			
01.002.013	3000	29/32			
01.002.014	4000	29/32			
01.002.114	6000	29/32			
01.002.015	25	14/23			
01.002.016	50	14/23			
01.002.017	100	14/23			
01.002.018	250	14/23			
01.002.019	25	19/26			
01.002.020	50	19/26			
01.002.021	100	19/26			
01.002.022	250	19/26			

Andere Grössen auf Anfrage



### 01.002.1xx

#### Stehkolben aus Borosilikatglas, Braunglas

Artikel-Nr.	Inhalt ml	NS			CHF / Stk.
01.002.101	50	24/29			
01.002.102	100	24/29			
01.002.103	250	24/29			
01.002.104	500	24/29			
01.002.105	1000	24/29			
01.002.106	2000	24/29			
01.002.107	50	29/32			
01.002.108	100	29/32			
01.002.109	250	29/32			
01.002.110	500	29/32			
01.002.111	1000	29/32			
01.002.112	2000	29/32			
01.002.113	3000	29/32			
01.002.114	4000	29/32			
01.002.115	6000	29/32			



**BRAUNGLAS**

### 01.003.xxx

#### Birnkolben aus Borosilikatglas

Artikel-Nr.	Inhalt ml	NS			CHF / Stk.
01.003.001	10	14/23			
01.003.002	25	14/23			
01.003.003	50	14/23			
01.003.004	100	14/23			
01.003.005	250	14/23			
01.003.006	50	29/32			
01.003.007	100	29/32			
01.003.008	250	29/32			
01.003.009	500	29/32			
01.003.010	1000	29/32			



### 01.003.1xx

#### Birnkolben aus Borosilikatglas, Braunglas

Artikel-Nr.	Inhalt ml	NS			CHF / Stk.
01.003.101	10	14/23			
01.003.102	25	14/23			
01.003.103	50	14/23			
01.003.104	100	14/23			
01.003.105	250	14/23			
01.003.106	50	29/32			
01.003.107	100	29/32			
01.003.108	250	29/32			
01.003.109	500	29/32			
01.003.110	1000	29/32			



**BRAUNGLAS**

### 01.004.xxx

#### Rotationsverdampferkolben aus Borosilikatglas (Auffangkolben)

Mit Kugelschliff-Pfanne

Artikel-Nr.	Inhalt ml	KS			CHF / Stk.
01.004.001	50	35/25			
01.004.002	100	35/25			
01.004.003	250	35/25			
01.004.004	500	35/25			
01.004.005	1000	35/25			
01.004.006	2000	35/25			



# AMSI-Glas AG

## Glasapparate, Labortechnik, Glasshop

Geismet 11  
CH-4317 Wegenstetten

Tel.: +41 61 873 90 93  
Fax +41 61 873 90 94  
www.amsi.ch  
info@amsi.ch

### 01.004.xxx

#### Rotationsverdampferkolben, Fortsetzung

Mit PU-Kunststoff-Beschichtung					
Artikel-Nr.	Inhalt ml	KS			CHF / Stk.
01.004.007	50	35/25			
01.004.008	100	35/25			
01.004.009	250	35/25			
01.004.010	500	35/25			
01.004.011	1000	35/25			
01.004.012	2000	35/25			



PU-beschichtet

### 01.004.1xx

#### Rotationsverdampferkolben aus Borosilikatglas, birnenförmig

Zentriert

Artikel-Nr.	Inhalt ml	NS			CHF / Stk.
01.004.101	10	14/23			
01.004.102	25	14/23			
01.004.103	50	14/23			
01.004.104	100	14/23			
01.004.105	50	29/32			
01.004.106	100	29/32			
01.004.107	250	29/32			
01.004.108	500	29/32			
01.004.109	1000	29/32			
01.004.110	2000	29/32			
01.004.111	3000	29/32			
<b>Braunglas</b>					
01.004.112	10	14/23			
01.004.113	25	14/23			
01.004.114	50	14/23			
01.004.115	100	14/23			
01.004.116	50	29/32			
01.004.117	100	29/32			
01.004.118	250	29/32			
01.004.119	500	29/32			
01.004.120	1000	29/32			
01.004.121	2000	29/32			
01.004.122	3000	29/32			



**BRAUNGLAS**

Rotationsverdampferkolben mit Schikanen auf Anfrage

### 01.005.xxx

#### Spitzkolben aus Borosilikatglas

Artikel-Nr.	Inhalt ml	NS			CHF / Stk.
01.005.001	10	14/23			
01.005.002	25	14/23			
01.005.003	50	14/23			
01.005.004	100	14/23			
01.005.005	250	14/23			
01.005.106	100	29/32			
01.005.006	150	29/32			
01.005.007	250	29/32			
01.005.008	500	29/32			
01.005.009	1000	29/32			
<b>Braunglas</b>					
01.005.010	10	14/23			
01.005.011	25	14/23			
01.005.012	50	14/23			
01.005.013	100	14/23			
01.005.014	250	14/23			
01.005.015	150	29/32			
01.005.016	250	29/32			
01.005.017	500	29/32			
01.005.018	1000	29/32			



**BRAUNGLAS**

Andere Grössen auf Anfrage

### 01.006.xxx

#### Erlenmeyerkolben aus Borosilikatglas, DIN 12 387

Artikel-Nr.	Inhalt ml	NS			CHF / Stk.
01.006.001	10	14/23			
01.006.002	25	14/23			
01.006.003	50	14/23			
01.006.004	100	14/23			
01.006.005	25	19/26			
01.006.006	50	19/26			
01.006.007	100	19/26			
01.006.008	200	19/26			
01.006.009	250	19/26			
01.006.010	300	19/26			



### 01.006.xxx

#### Erlenmeyerkolben, Fortsetzung

Artikel-Nr.	Inhalt ml	NS			CHF / Stk.
01.006.011	50	24/29			
01.006.012	100	24/29			
01.006.013	200	24/29			
01.006.014	250	24/29			
01.006.015	300	24/29			
01.006.016	500	24/29			
01.006.017	1000	24/29			
01.006.018	2000	24/29			
01.006.019	50	29/32			
01.006.020	100	29/32			
01.006.021	200	29/32			
01.006.022	250	29/32			
01.006.023	300	29/32			
01.006.024	500	29/32			
01.006.025	1000	29/32			
01.006.026	2000	29/32			
01.006.027	200	45/40			
01.006.028	250	45/40			
01.006.029	300	45/40			
01.006.030	500	45/40			
01.006.031	1000	45/40			
01.006.032	2000	45/40			
01.006.033	5000	45/40			
01.006.034	1000	60/46			
01.006.035	2000	71/51			



Andere Grössen auf Anfrage

### 01.006.1xx

#### Erlenmeyerkolben aus Borosilikatglas, Braunglas

Artikel-Nr.	Inhalt ml	NS			CHF / Stk.
01.006.101	10	14/23			
01.006.102	25	14/23			
01.006.103	50	14/23			
01.006.104	100	14/23			
01.006.105	25	19/26			
01.006.106	50	19/26			
01.006.107	100	19/26			
01.006.108	200	19/26			
01.006.109	250	19/26			
01.006.110	300	19/26			





### 01.006.1xx

#### Erlenmeyerkolben, Braunglas, Fortsetzung

Artikel-Nr.	Inhalt ml	NS			CHF / Stk.
01.006.111	50	24/29			
01.006.112	100	24/29			
01.006.113	200	24/29			
01.006.114	250	24/29			
01.006.115	300	24/29			
01.006.116	500	24/29			
01.006.117	1000	24/29			
01.006.118	2000	24/29			
01.006.119	50	29/32			
01.006.120	100	29/32			
01.006.121	200	29/32			
01.006.122	250	29/32			
01.006.123	300	29/32			
01.006.124	500	29/32			
01.006.125	1000	29/32			
01.006.126	2000	29/32			
01.006.127	200	45/40			
01.006.128	250	45/40			
01.006.129	300	45/40			
01.006.130	500	45/40			
01.006.131	1000	45/40			
01.006.132	2000	45/40			
01.006.133	5000	45/40			
01.006.134	1000	60/46			
01.006.135	2000	71/51			

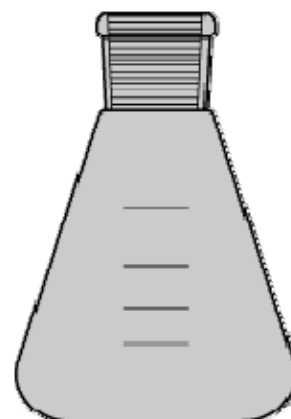

### 01.007.xxx

#### Erlenmeyerkolben aus Borosilikatglas

Mit Teilung, komplett mit roter Schraubverschlusskappe und PTFE-Dichtung

Artikel-Nr.	Inhalt ml	Gewinde GL			CHF / Stk.
01.007.001	25	25			
01.007.101	25	18			
01.007.002	50	25			
01.007.003	100	25			
01.007.004	250	32			
01.007.005	500	32			
01.007.006	1000	32			
01.007.007	2000	45			
01.007.008	3000	45			
01.007.009	5000	45			



### 01.009.xxx

#### Spitzkolben aus Borosilikatglas, mit schrägem Seitenhals

Artikel-Nr.	Inhalt ml	Mittelhals NS	Seitenhals NS		CHF / Stk.
01.009.001	10	14/23	14/23		
01.009.002	25	14/23	14/23		
01.009.003	50	14/23	14/23		
01.009.004	100	14/23	14/23		
01.009.005	10	19/26	14/23		
01.009.006	25	19/26	14/23		
01.009.007	50	19/26	14/23		
01.009.008	100	19/26	14/23		
01.009.009	250	19/26	14/23		
01.009.010	100	24/29	24/29		
01.009.011	250	24/29	24/29		
01.009.012	500	29/32	29/32		
01.009.013	1000	29/32	29/32		

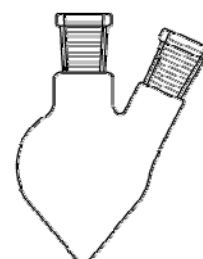

### 01.010.xxx

#### Rundkolben aus Borosilikatglas, mit schrägem Seitenhals

Artikel-Nr.	Inhalt ml	Mittelhals NS	Seitenhals NS		CHF / Stk.
01.010.001	25	14/23	14/23		
01.010.002	50	14/23	14/23		
01.010.003	100	14/23	14/23		
01.010.004	100	29/32	14/23		
01.010.005	250	29/32	14/23		
01.010.006	500	29/32	14/23		
01.010.007	1000	29/32	14/23		
01.010.008	2000	29/32	14/23		
01.010.009	250	29/32	29/32		
01.010.010	500	29/32	29/32		
01.010.011	1000	29/32	29/32		
01.010.012	2000	29/32	29/32		
01.010.013	5000	45/40	45/40		

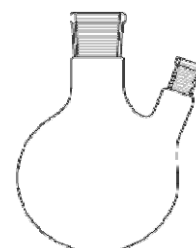

### 01.011.xxx

#### Rundkolben aus Borosilikatglas, mit geradem Seitenhals

Artikel-Nr.	Inhalt ml	Mittelhals NS	Seitenhals NS		CHF / Stk.
01.011.001	25	14/23	14/23		
01.011.002	50	14/23	14/23		
01.011.003	100	14/23	14/23		
01.011.004	100	29/32	14/23		
01.011.005	250	29/32	14/23		
01.011.006	500	29/32	14/23		
01.011.007	1000	29/32	14/23		
01.011.008	2000	29/32	14/23		
01.011.009	250	29/32	29/32		
01.011.010	500	29/32	29/32		
01.011.011	1000	29/32	29/32		
01.011.012	2000	29/32	29/32		

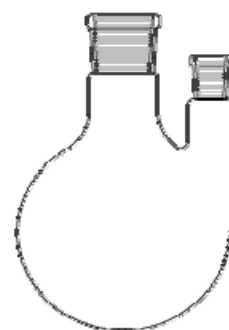

### 01.012.xxx

#### Dreihals-Rundkolben aus Borosilikatglas

Mit schrägen Seitenhälsen

Artikel-Nr.	Inhalt ml	Mittelhals NS	Seitenhäse NS		CHF / Stk.
01.012.001	25	14/23	14/23		
01.012.002	50	14/23	14/23		
01.012.003	100	14/23	14/23		
01.012.004	100	29/32	14/23		
01.012.005	250	29/32	14/23		
01.012.006	500	29/32	14/23		
01.012.007	1000	29/32	14/23		
01.012.008	2000	29/32	14/23		
01.012.009	4000	29/32	14/23		
01.012.010	6000	29/32	14/23		
01.012.011	250	29/32	29/32		
01.012.012	500	29/32	29/32		
01.012.013	1000	29/32	29/32		
01.012.014	2000	29/32	29/32		
01.012.015	4000	29/32	29/32		
01.012.016	6000	29/32	29/32		
01.012.017	10000	45/40	29/32		

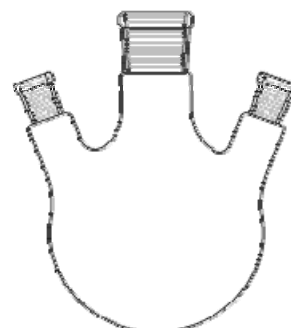

### 01.013.xxx

#### Dreihals-Rundkolben aus Borosilikatglas

Mit geraden Seitenhälsen

Artikel-Nr.	Inhalt ml	Mittelhals NS	Seitenhalse NS		CHF / Stk.
01.013.001	25	14/23	14/23		
01.013.002	50	14/23	14/23		
01.013.003	100	14/23	14/23		
01.013.004	100	29/32	14/23		
01.013.005	250	29/32	14/23		
01.013.006	500	29/32	14/23		
01.013.007	1000	29/32	14/23		
01.013.008	2000	29/32	14/23		
01.013.009	250	29/32	29/32		
01.013.010	500	29/32	29/32		
01.013.011	1000	29/32	29/32		
01.013.012	2000	29/32	29/32		
01.013.013	4000	29/32	29/32		
01.013.014	6000	29/32	29/32		
01.013.015	10000	45/40	29/32		

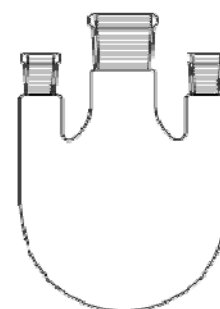

### 01.014.xxx

#### Rundkolben-Vorratsgefäß aus Borosilikatglas

Artikel-Nr.	Inhalt ml	Hülse NS	Kern NS		CHF / Stk.
01.014.001	100	29/32	29/32		
01.014.002	250	29/32	29/32		
01.014.003	500	29/32	29/32		
01.014.004	1000	29/32	29/32		
01.014.005	2000	29/32	29/32		
01.014.006	3000	45/40	29/32		
01.014.007	4000	45/40	29/32		
01.014.008	5000	45/40	29/32		

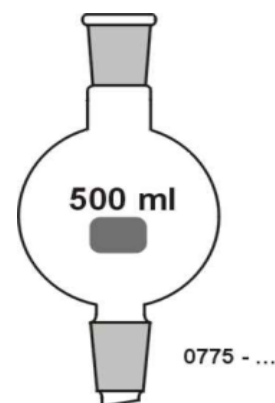

### 01.015.xxx

#### Vierhals-Rundkolben aus Borosilikatglas

Mit geraden Seitenhälsen

Artikel-Nr.	Inhalt ml	Mittelhals NS	Seitenhalse NS		CHF / Stk.
01.015.001	250	29/32	29/32		
01.015.002	500	29/32	29/32		



### 01.015.xxx

#### Vierhals-Rundkolben aus Borosilikatglas

Mit geraden Seitenhälsen

Fortsetzung

Artikel-Nr.	Inhalt ml	Mittelhals NS	Seitenhalse NS		CHF / Stk.
01.015.003	1000	29/32	29/32		
01.015.004	2000	29/32	29/32		
01.015.005	4000	29/32	29/32		
01.015.006	5000	29/32	29/32		
01.015.007	6000	29/32	29/32		
01.015.008	10000	45/40	29/32		



### 01.016.xxx

#### Normalschliff-Kerne aus Borosilikatglas

Artikel-Nr.	NS				CHF / Stk.
01.016.001	7/16				
01.016.002	10/19				
01.016.003	12/21				
01.016.004	14/23				
01.016.005	19/26				
01.016.006	24/29				
01.016.007	29/32				
01.016.008	34/35				
01.016.009	45/40				
01.016.010	60/46				
01.016.011	71/51				



### 01.017.xxx

#### Normalschliff-Hülsen aus Borosilikatglas

Artikel-Nr.	NS				CHF / Stk.
01.017.001	7/16				
01.017.002	10/19				
01.017.003	12/21				
01.017.004	14/23				
01.017.005	19/26				
01.017.006	24/29				
01.017.007	29/32				
01.017.008	34/35				
01.017.009	45/40				
01.017.010	60/46				
01.017.011	71/51				



### 01.018.xxx

#### Normalschliff-Kerne aus Borosilikatglas

Mit Verlängerung

Artikel-Nr.	NS				CHF / Stk.
01.018.001	7/16				
01.018.002	10/19				
01.018.003	12/21				
01.018.004	14/23				
01.018.005	19/26				
01.018.006	24/29				
01.018.007	29/32				
01.018.008	34/35				
01.018.009	45/40				
01.018.010	60/46				
01.018.011	71/51				



### 01.020.xxx

#### Kugelschliff-Kugeln aus Borosilikatglas

Artikel-Nr.	KS				CHF / Stk.
01.020.001	13/5				
01.020.002	19/9				
01.020.003	29/15				
01.020.004	35/20				
01.020.005	35/25				
01.020.006	40/25				
01.020.007	51/30				
01.020.008	65/40				



### 01.021.xxx

#### Kugelschliff-Pfannen aus Borosilikatglas

Artikel-Nr.	KS				CHF / Stk.
01.021.001	13/5				
01.021.002	19/9				
01.021.003	29/15				
01.021.004	35/20				
01.021.005	35/25				
01.021.006	40/25				
01.021.007	51/30				
01.021.008	65/40				



### 01.024.xxx

#### Gewinderohre aus Borosilikatglas, zum Ansetzen

DIN 12 216

Artikel-Nr.	Gewinde	Rohr-Ø mm	Wand mm	Länge mm	CHF / Stk.
01.024.001	GL 14	12	1.5	100	
01.024.002	GL 18	16	1.8	100	
01.024.003	GL 25	22	1.8	100	
01.024.004	GL 32	28	2	100	
01.024.005	GL 45	40	2.3	150	



### 01.024.1xx

#### Schlaucholiven aus Borosilikatglas, doppelseitig

Artikel-Nr.	Aussen-Ø	Länge mm			CHF / Stk.
01.024.101	6	115			
01.024.102	7	115			
01.024.103	8	115			
01.024.104	9	115			
01.024.105	10	115			
01.024.106	11	115			
01.024.107	12	115			



### 01.025.xxx

#### NS-Stopfen, hohl

Sechskantig, mit Abtropfspitze, aus Borosilikatglas

Artikel-Nr.	NS				CHF / Stk.
01.025.001	7/16				
01.025.002	10/19				
01.025.003	12/21				
01.025.004	14/23				
01.025.005	19/26				
01.025.006	24/29				
01.025.007	29/32				
01.025.008	34/35				
01.025.009	45/40				



Ausführung aus Braunglas - siehe 01.115.xxx

# AMSI-Glas AG

## Glasapparate, Labortechnik, Glasshop

Geismet 11  
CH-4317 Wegenstetten

Tel.: +41 61 873 90 93  
Fax +41 61 873 90 94  
www.amsi.ch  
info@amsi.ch

### 01.027.xxx

#### Reduzier-Übergangsstücke aus Borosilikatglas

Artikel-Nr.	NS-Kern	NS-Hülse			CHF / Stk.
01.027.001	19/26	14/23			
01.027.002	24/29	14/23			
01.027.003	29/32	14/23			
01.027.004	24/29	19/26			
01.027.005	29/32	19/26			
01.027.006	29/32	24/29			
01.027.007	45/40	29/32			
01.027.008	60/46	45/40			
01.027.009	71/51	45/40			

Andere Grössen auf Anfrage



### 01.028.xxx

#### Expansions-Übergangsstücke

Artikel-Nr.	NS-Kern	NS-Hülse			CHF / Stk.
01.028.001	14/23	19/26			
01.028.002	14/23	24/29			
01.028.003	14/23	29/32			
01.028.004	19/26	24/29			
01.028.005	19/26	29/32			
01.028.006	24/29	29/32			
01.028.007	29/32	34/35			
01.028.008	29/32	45/40			
01.028.009	45/40	60/46			
01.028.010	45/40	71/51			

Andere Grössen auf Anfrage



### 01.032.xxx

#### GL/NS-Übergangsstücke

GL-Gewinde auf NS-Kern

Artikel-Nr.	Gewinde GL	NS-Kern			CHF / Stk.
01.032.001	14	14/23			
01.032.002	14	19/26			
01.032.003	14	24/29			
01.032.004	14	29/32			
01.032.005	18	14/23			
01.032.006	18	19/26			
01.032.007	18	24/29			
01.032.008	18	29/32			





### 01.032.xxx

#### GL/NS-Übergangsstücke

Fortsetzung

Artikel-Nr.	Gewinde GL	NS-Kern			CHF / Stk.
01.032.009	25	19/26			
01.032.010	25	24/29			
01.032.011	25	29/32			
01.032.014	32	24/29			
01.032.015	32	29/32			



### 01.034.xxx

#### Verbindungsstücke mit NS und Olive

Ausführung gerade

Artikel-Nr.	NS-Kern	NS-Hülse			CHF / Stk.
01.034.001	14/23				
01.034.002	19/26				
01.034.003	24/29				
01.034.004	29/32				
01.034.005	34/35				
01.034.006	45/40				
01.034.007		14/23			
01.034.008		19/26			
01.034.009		24/29			
01.034.010		29/32			
01.034.011		34/35			
01.034.012		45/40			



### 01.035.xxx

#### Verbindungsstücke mit NS und Olive

Ausführung gebogen

Artikel-Nr.	NS-Kern	NS-Hülse			CHF / Stk.
01.035.001	14/23				
01.035.002	19/26				
01.035.003	24/29				
01.035.004	29/32				
01.035.005	34/35				
01.035.006	45/40				
01.035.007		14/23			
01.035.008		19/26			
01.035.009		24/29			
01.035.010		29/32			
01.035.011		34/35			
01.035.012		45/40			



### 01.036.xxx

#### Verbindungsstücke mit NS und Hahn

Glashahn, Ausführung **gerade**

Artikel-Nr.	NS-Kern	NS-Hülse			CHF / Stk.
01.036.001	14/23				
01.036.002	19/26				
01.036.003	24/29				
01.036.004	29/32				
01.036.005	34/35				
01.036.006	45/40				
01.036.007		14/23			
01.036.008		19/26			
01.036.009		24/29			
01.036.010		29/32			
01.036.011		34/35			
01.036.012		45/40			



### 01.038.xxx

#### Verbindungsstücke mit NS und Hahn

Glashahn 2,5 mm, Ausführung **gebogen**

Artikel-Nr.	NS-Kern	NS-Hülse			CHF / Stk.
01.038.001	14/23				
01.038.002	19/26				
01.038.003	24/29				
01.038.004	29/32				
01.038.005	34/35				
01.038.006	45/40				
01.038.007		14/23			
01.038.008		19/26			
01.038.009		24/29			
01.038.010		29/32			
01.038.011		34/35			
01.038.012		45/40			



### 01.041.xxx Siedekapillare

Artikel-Nr.	NS-Kern	ab Oberkante NS - Länge mm		CHF / Stk.
01.041.001	14/23	200		
01.041.002	19/26	200		
01.041.003	29/32	200		



### 01.042.xxx Einleitungsrohre

Mit abgebogener Olive

Artikel-Nr.	NS-Kern	Einbaulänge mm		CHF / Stk.
01.042.001	14/23	200		
01.042.002	19/26	200		
01.042.003	24/29	250		
01.042.004	29/32	200		



### 01.043.xxx Einleitungsrohre

Mit seitlichem Spindelhahn 0-3 mm und Olive Adm. Ø 8 mm

Artikel-Nr.	NS-Kern	Einbaulänge mm		CHF / Stk.
01.043.001	14/23	200		
01.043.002	19/26	200		
01.043.003	29/32	200		



### 01.044.xxx Trockenrohre (Chlorcalciumrohre)

Artikel-Nr.	NS-Kern				CHF / Stk.
01.044.001	14/23				
01.044.002	19/26				
01.044.003	24/29				
01.044.004	29/32				



### 01.050.xxx

#### Vakuum-Vorstösse, gerade

Mit Abtropfspitze, Saugrohr mit Olive 10 mm

Artikel-Nr.	NS-Hülse	NS-Kern			CHF / Stk.
01.050.001	14/23	14/23			
01.050.002	19/26	19/26			
01.050.003	29/32	29/32			



### 01.051.xxx

#### Vakuum-Vorstösse, gebogen

Mit Abtropfspitze, Saugrohr mit Olive 10 mm

Artikel-Nr.	NS-Hülse	NS-Kern			CHF / Stk.
01.051.001	14/23	14/23			
01.051.002	19/26	19/26			
01.051.003	29/32	29/32			



### 01.052.xxx

#### Destilliervorlagen nach Bredt

Mit schrägem Vorstoss

Artikel-Nr.	NS-Hülse seitlich	NS-Hülse unten			CHF / Stk.
01.052.001	14/23	19/26			
01.052.002	29/32	29/32			

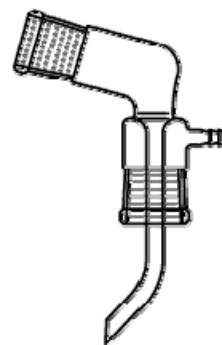

### 01.053.xxx

#### Verteiler (Spinne)

Artikel-Nr.	1 NS-Kern	4 NS-Kerne	für Kolben		CHF / Stk.
01.053.001	19/26	14/23	50 ml		
01.053.002	29/32	14/23	100 ml		

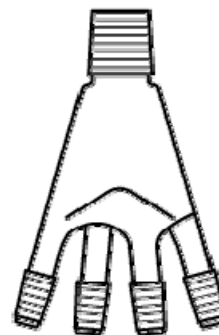

### 01.054.xxx

#### Destilliervorlagen nach Bernauer

Mit Absaugrohr, ohne Rundkolben

Artikel-Nr.	1 NS-Hülse	3 NS-Kerne	für Rundkolben	CHF / Stk.
01.054.001	14/23	14/23	50 ml	
01.054.002	29/32	14/23	100 ml	

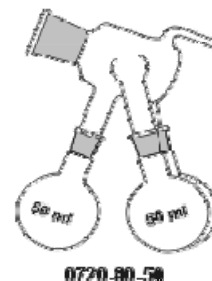

### 01.065.xxx

#### Destillier-Aufsätze

Mit NS-Hülse und 2 NS-Kerne im Winkel von 75°, für Thermometer 55 mm EBL

Artikel-Nr.	NS-Hülse	NS-Kern (Kolben)	NS-Kern (Kühler)	CHF / Stk.
01.065.001	14/23	14/23	14/23	
01.065.002	14/23	29/32	29/32	
01.065.003	29/32	29/32	29/32	



### 01.066.xxx

#### Destillier-Aufsätze nach Claisen

Mit 2 NS-Hülsen parallel und 2 NS-Kerne im Winkel von 75°

Artikel-Nr.	2 NS-Hülsen	NS-Kern (Kolben)	NS-Kern (Kühler)	CHF / Stk.
01.066.001	14/23	14/23	14/23	
01.066.002	14/23	29/32	29/32	
01.066.003	29/32	29/32	29/32	



### 01.067.xxx

#### Tropfenfänger nach Stutzer

Artikel-Nr.	NS-Kern	NS-Hülse	CHF / Stk.
01.067.001	14/23	14/23	
01.067.002	19/26	19/26	
01.067.003	29/32	29/32	



### 01.071.xxx

#### Destillierbrücken

Mit zwei senkrechten Kernen

Artikel-Nr.	NS-Kerne	Länge mm			CHF / Stk.
01.071.001	14/23	300			
01.071.002	29/32	300			



### 01.072.xxx

#### Destillierbrücken

Mit Tropfenfänger nach Stutzer, zwei senkrechte Kerne, Kugel ca. 60 mm Ø

Artikel-Nr.	NS-Kerne	Länge mm			CHF / Stk.
01.072.001	14/23	200			
01.072.002	19/26	200			
01.072.003	29/32	200			

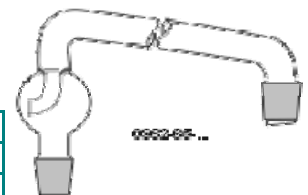

### 01.074.xxx

#### Destillierbrücken

Mit zwei senkrechten NS-Kernen und NS-Hülse

Artikel-Nr.	NS-Hülse	2 NS-Kerne	Länge mm		CHF / Stk.
01.074.001	14/23	14/23	300		
01.074.002	14/23	29/32	300		



### 01.075.xxx

#### Destillierbrücken

Mit NS-Hülse 14/23, angeschmolzenem Liebigkühler

Artikel-Nr.	NS-Kern (Kolben)	NS-Kern (Kühler)	Mantellänge mm		CHF / Stk.
01.075.101	14/23	14/23	100		
01.075.001	14/23	14/23	160		
01.075.002	14/23	14/23	200		
01.075.003	14/23	14/23	300		
01.075.004	29/32	29/32	200		
01.075.005	29/32	29/32	250		
01.075.006	29/32	29/32	300		
01.075.007	29/32	29/32	400		
01.075.008	29/32	29/32	500		



### 01.076.xxx

#### Destillierbrücken

Mit NS-Hülse 14/23, angeschmolzenem Liebigkühler, NS-Kern senkrecht und Absaugstutzen am Ablaufrohr

Artikel-Nr.	NS-Kern (Kolben)	NS-Kern (Kühler)	Mantellänge mm		CHF / Stk.
01.076.001	14/23	14/23	160		
01.076.002	14/23	14/23	200		
01.076.003	14/23	14/23	300		
01.076.004	29/32	29/32	100		
01.076.005	29/32	29/32	200		
01.076.006	29/32	29/32	250		
01.076.007	29/32	29/32	300		
01.076.008	29/32	29/32	400		
01.076.009	29/32	29/32	500		



### 01.077.xxx

#### Destillierbrücken nach Claisen

Mit 2 NS-Hülsen 14/23, angeschmolzenem Liebigkühler, mit Saugstutzen

Artikel-Nr.	NS-Kern (Kolben)	NS-Kern (Kühler)	Mantellänge mm		CHF / Stk.
01.077.001	14/23	14/23	160		
01.077.002	14/23	14/23	200		
01.077.003	14/23	14/23	300		
01.077.004	29/32	29/32	200		
01.077.005	29/32	29/32	250		
01.077.006	29/32	29/32	300		
01.077.007	29/32	29/32	400		
01.077.008	29/32	29/32	500		



### 01.080.xxx

**Liebigkühler**, Wasseranschlüsse mit Oliven  $\varnothing$  10 mm

Artikel-Nr.	NS-Kern	NS-Hülse	Mantellänge mm	CHF / Stk.
01.080.001	14/23	14/23	160	
01.080.002	14/23	14/23	200	
01.080.003	14/23	14/23	300	
01.080.004	14/23	14/23	400	
01.080.005	29/32	29/32	200	
01.080.006	29/32	29/32	250	
01.080.007	29/32	29/32	300	
01.080.008	29/32	29/32	400	
01.080.009	29/32	29/32	500	
01.080.010	29/32	29/32	600	



### 01.081.xxx

**Kugelkühler nach Allihn**, Wasseranschlüsse mit Oliven  $\varnothing$  10 mm

DIN 12 581

Artikel-Nr.	NS-Kern	NS-Hülse	Mantellänge mm	CHF / Stk.
01.081.001	14/23	14/23	200	
01.081.002	14/23	14/23	300	
01.081.003	14/23	14/23	400	
01.081.004	29/32	29/32	200	
01.081.005	29/32	29/32	300	
01.081.006	29/32	29/32	400	
01.081.007	29/32	29/32	500	



### 01.084.xxx

**Dimrothkühler**, Wasseranschlüsse mit Oliven  $\varnothing$  10 mm

DIN 12 591

Artikel-Nr.	NS-Kern	NS-Hülse	Mantellänge mm	CHF / Stk.
01.084.001	14/23	14/23	160	
01.084.002	14/23	14/23	200	
01.084.003	14/23	14/23	300	
01.084.004	29/32	29/32	200	
01.084.005	29/32	29/32	250	
01.084.006	29/32	29/32	300	
01.084.007	29/32	29/32	400	





### 01.086.xxx

**Intensivkühler**, doppelwandig

DIN 12 593

Wasseranschlüsse mit Oliven $\varnothing$ 10 mm				
Artikel-Nr.	NS-Kern	NS-Hülse	Mantellänge mm	CHF / Stk.
01.086.001	14/23	14/23	200	
01.086.002	29/32	29/32	200	
01.086.003	29/32	29/32	250	
01.086.004	29/32	29/32	300	
01.086.005	29/32	29/32	400	
<b>Mit Gewinde GL 14</b>				
01.086.006	14/23	14/23	200	
01.086.007	29/32	29/32	200	
01.086.008	29/32	29/32	300	
01.086.009	29/32	29/32	400	



Andere Grössen auf Anfrage

### 01.088.xxx

**Schlangenkühler**, Wasseranschlüsse mit Oliven  $\varnothing$  10 mm

Artikel-Nr.	NS-Kern	NS-Hülse	Mantellänge mm	CHF / Stk.
01.088.001	14/23	14/23	160	
01.088.002	14/23	14/23	200	
01.088.003	29/32	29/32	200	
01.088.004	29/32	29/32	300	
01.088.005	29/32	29/32	400	
01.088.006	29/32	29/32	500	



### 01.089.xxx

**Kühlrohr (Luftkühler)**

Artikel-Nr.	NS-Kern	Nutzlänge mm	CHF / Stk.
01.089.001	29/32	250	
01.089.002	29/32	350	
01.089.003	29/32	500	
01.089.004	29/32	600	
01.089.005	29/32	750	
01.089.006	29/32	1000	



### 01.090.xxx

#### Hempel-Kolonnen

Mit Füllkörperträger, ohne Mantel

Artikel-Nr.	NS	Idm. mm	Nutzlänge mm	CHF / Stk.
01.090.001	14/23	15	200	
01.090.002	14/23	15	300	
01.090.003	29/32	30	300	
01.090.004	29/32	30	400	
01.090.005	29/32	30	500	
01.090.006	24/29	30	500	



### 01.091.xxx

#### Hempel-Kolonnen

Mit Vakuummantel und Füllkörperträger

Artikel-Nr.	NS	Idm. mm	Nutzlänge mm	CHF / Stk.
01.091.001	14/23	15	200	
01.091.002	14/23	15	300	
01.091.003	29/32	30	300	
01.091.004	29/32	30	400	
01.091.005	29/32	30	500	
01.091.006	24/29	30	500	



1184-...

Glasperlen und Raschigringe auf Anfrage

### 01.092.xxx

#### Vigreux-Kolonnen (Fraktionierkolonne)

Artikel-Nr.	NS	Idm. mm	Nutzlänge mm	CHF / Stk.
01.092.001	14/23	15	200	
01.092.002	14/23	15	300	
01.092.003	24/29	21	300	
01.092.004	29/32	25	300	
01.092.005	29/32	25	600	
01.092.006	29/32	25	800	



Andere Grössen auf Anfrage

### 01.093.xxx

#### Vigreux-Kolonnen

Mit Vakuummantel

Artikel-Nr.	NS	Idm. mm	Nutzlänge mm	CHF / Stk.
01.093.001	14/23	15	200	
01.093.002	14/23	15	300	
01.093.003	29/32	25	300	
01.093.004	29/32	25	600	



### 01.100.xxx

#### Destilliervorlage nach Anschütz-Thiele

Mit Glashähne, gerade, graduiert

Artikel-Nr.	Inhalt ml	NS-Kern	NS-Hülse	CHF / Stk.
01.100.001	25	14/23	14/23	
01.100.002	50	29/32	29/32	
01.100.003	100	29/32	29/32	



### 01.102.xxx

#### Destilliervorlage nach Anschütz-Thiele

Mit Glashähne, gebogen, graduiert

Artikel-Nr.	Inhalt ml	NS-Kern	NS-Hülse	CHF / Stk.
01.102.001	25	14/23	14/23	
01.102.002	50	29/32	29/32	
01.102.003	100	29/32	29/32	



### 01.106.xxx

#### Kolonnenkopf mit Intensivkühler

Mit Ventilhahn zur genauen Rücklaufeinstellung mit PTFE-Absperrhahn; Kolonnenstützen mit NS 29/32, zwei Vakuumhähne, NS-Hülse 14/23 für Thermometer mit 60 mm Einbaulänge

Artikel-Nr.	NS-Kerne	Hähne	CHF / Stk.
01.106.001	14/23	PTFE	
01.106.002	29/32	PTFE	
01.106.003	14/23	Glas	
01.106.004	29/32	Glas	

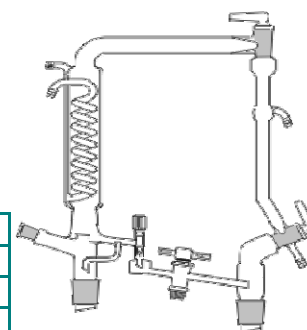

### 01.110.xxx

#### Kühlfinger (Einhängekühler)

Aus Borosilikatglas, Oliven 10 mm

Artikel-Nr.	NS	Ø x Einbaulänge mm		CHF / Stk.
01.110.001	14/23	10 x 100		
01.110.002	19/26	15 x 200		
01.110.003	29/32	24 x 300		



### 01.111.xxx

#### Absorptionsgefäß für Cyanid und Königswasser

Aus Borosilikatglas, DIN 38 405

Artikel-Nr.	NS-Kern	Masse mm	Inhalt ca.		CHF / Stk.
01.111.001	29/32	Ø 30 mm	30 ml		
01.111.002	29/32	Ø 40 mm	50 ml		



1015-...

### 01.115.xxx

#### NS-Stopfen, Braunglas

Sechskant, mit Abtropfspitze, aus Borosilikatglas

Artikel-Nr.	NS				CHF / Stk.
01.115.001	7/16				
01.115.002	10/19				
01.115.003	12/21				
01.115.004	14/23				
01.115.005	19/26				
01.115.006	24/29				
01.115.007	29/32				
01.115.008	34/35				
01.115.009	45/40				
01.115.010	60/46				

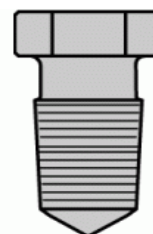

### 01.119.xxx

#### Wägegäler aus Borosilikatglas, hohe Form

Mit Pressdeckel

Artikel-Nr.	Höhe mm	Adm. mm	NS		CHF / Stk.
01.119.001	30	15 (18)	14/12		
01.119.002	40	25 (28)	24/12		
01.119.003	40	30 (32)	29/12		
01.119.004	50	30 (32)	29/12		
01.119.005	50	40 (44)	40/12		
01.119.006	60	30 (34)	29/12		
01.119.007	60	50 (54)	50/12		
01.119.008	70	35 (38)	34/12		
01.119.009	80	50 (54)	50/12		
01.119.010	80	40 (44)	40/12		
01.119.011	100	40 (44)	40/12		

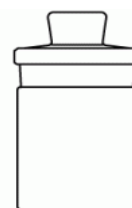

### 01.120.xxx

#### Wägegäler aus Borosilikatglas, niedere Form

Mit Pressdeckel

Artikel-Nr.	Höhe mm	Adm. mm	NS		CHF / Stk.
01.120.001	20	20 (24)	19/12		
01.120.002	25	25 (28)	24/12		
01.120.003	25	40 (44)	40/12		
01.120.004	30	30 (34)	29/12		
01.120.005	30	35 (38)	34/12		
01.120.006	30	50 (54)	50/12		
01.120.007	30	80 (85)	80/12		
01.120.008	40	40 (44)	40/12		
01.120.009	40	80 (85)	80/12		
01.120.010	60	60 (65)	60/12		
01.120.011	40	100 (105)	100/12		

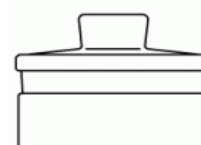

### 01.130.xxx

#### Scheidetrichter, ISO

Konische Form, ohne Teilung, mit Glasreiber

Artikel-Nr.	Inhalt ml	NS-Hülse	Bohrung mm		CHF / Stk.
01.130.001	50	19/26	12/2.5		
01.130.002	100	19/26	14/2.5		
01.130.003	250	29/32	14/4		
01.130.004	500	29/32	19/4		
01.130.005	1000	29/32	19/6		
01.130.006	2000	29/32	21/6		



### 01.131.xxx

#### Scheidetrichter, ISO

Konische Form, ohne Teilung, mit **PTFE-Reiber**

Artikel-Nr.	Inhalt ml	NS-Hülse	Bohrung mm		CHF / Stk.
01.131.001	50	19/26	12/2.5		
01.131.002	100	19/26	14/2.5		
01.131.003	250	29/32	14/4		
01.131.004	500	29/32	19/4		
01.131.005	1000	29/32	19/6		
01.131.006	2000	29/32	21/6		



### 01.134.xxx

#### Scheidetrichter, ISO

Konische Form, mit **Glasreiber**, graduiert

Artikel-Nr.	Inhalt ml	NS-Hülse	Bohrung mm		CHF / Stk.
01.134.001	50	19/26	12/2.5		
01.134.002	100	19/26	14/2.5		
01.134.003	250	29/32	14/4		
01.134.004	500	29/32	19/4		
01.134.005	1000	29/32	19/6		
01.134.006	2000	29/32	21/6		



### 01.135.xxx

#### Scheidetrichter, ISO

Konische Form, mit **PTFE-Reiber**, graduiert

Artikel-Nr.	Inhalt ml	NS-Hülse	Bohrung mm		CHF / Stk.
01.135.001	50	19/26	12/2.5		
01.135.002	100	19/26	14/2.5		
01.135.003	250	29/32	14/4		
01.135.004	500	29/32	19/4		
01.135.005	1000	29/32	19/6		
01.135.006	2000	29/32	21/6		



### 01.136.xxx

#### Scheidetrichter, Squibb

Konische Form, ohne Teilung, mit **Glasreiber**

Artikel-Nr.	Inhalt ml	NS-Hülse	Bohrung mm		CHF / Stk.
01.136.001	25	14/23	12/1.5		
01.136.002	50	19/26	12/2.5		
01.136.003	100	19/26	14/2.5		
01.136.004	250	19/26	14/4		
01.136.005	250	29/32	19/4		
01.136.006	500	29/32	19/4		
01.136.007	1000	29/32	19/6		
01.136.008	2000	29/32	19/6		



### 01.137.xxx

#### Scheidetrichter, Squibb

Konische Form, ohne Teilung, mit **PTFE-Reiber**

Artikel-Nr.	Inhalt ml	NS-Hülse	Bohrung mm		CHF / Stk.
01.137.001	25	14/23	12/1.5		
01.137.002	50	19/26	12/2.5		
01.137.003	100	19/26	14/2.5		
01.137.004	250	19/26	14/4		
01.137.005	250	29/32	19/4		
01.137.006	500	29/32	19/4		
01.137.007	1000	29/32	19/6		
01.137.008	2000	29/32	19/6		



### 01.140.xxx

#### Scheidetrichter, Squibb

Konische Form, mit **Glasreiber**. graduiert

Artikel-Nr.	Inhalt ml	NS-Hülse	Bohrung mm		CHF / Stk.
01.140.001	25	14/23	12/1.5		
01.140.002	50	19/26	14/2.5		
01.140.003	100	19/26	14/2.5		
01.140.004	250	19/26	14/4		
01.140.005	250	29/32	19/4		
01.140.006	500	29/32	19/4		
01.140.007	1000	29/32	19/6		
01.140.008	2000	29/32	19/6		

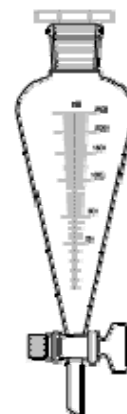

Andere Grössen auf Anfrage

### 01.141.xxx

#### Scheidetrichter, Squibb

Konische Form, mit **PTFE-Reiber**, graduiert

Artikel-Nr.	Inhalt ml	NS-Hülse	Bohrung mm		CHF / Stk.
01.141.001	25	14/23	12/1.5		
01.141.002	50	19/26	12/2.5		
01.141.003	100	19/26	14/2.5		
01.141.004	250	19/26	14/4		
01.141.005	250	29/32	19/4		
01.141.006	500	29/32	19/4		
01.141.007	1000	29/32	19/6		
01.141.008	2000	29/32	19/6		

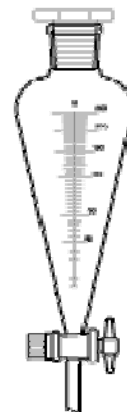

### 01.141.1xx

#### Scheidetrichter, Squibb

Konische Form, mit **Spindelhahn**, graduiert

Artikel-Nr.	Inhalt ml	NS-Hülse	Bohrung mm		CHF / Stk.
01.141.101	50	19/26	0-3		
01.141.102	100	19/26	0-3		
01.141.103	250	19/26	0-3		
01.141.104	250	29/32	0-3		
01.141.105	500	29/32	0-6		
01.141.106	1000	29/32	0-6		
01.141.107	2000	29/32	0-6		

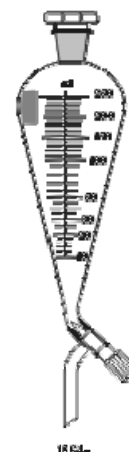

### 01.142.xxx

#### Scheidetrichter

Zylindrische Form, ohne Teilung, mit **Glasreiber**

Artikel-Nr.	Inhalt ml	NS-Hülse	Bohrung mm		CHF / Stk.
01.142.001	50	19/26	14/2.5		
01.142.002	100	19/26	14/2.5		
01.142.003	250	29/32	19/4		
01.142.004	500	29/32	19/4		
01.142.005	1000	29/32	19/6		
01.142.006	2000	29/32	19/6		

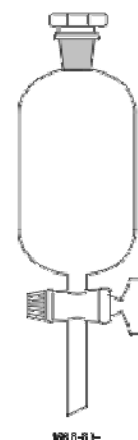

Andere Grössen auf Anfrage



### 01.143.xxx

#### Scheidetrichter

Zylindrische Form, ohne Teilung, mit **PTFE-Reiber**

Artikel-Nr.	Inhalt ml	NS-Hülse	Bohrung mm		CHF / Stk.
01.143.001	50	19/26	14/2.5		
01.143.002	100	19/26	14/2.5		
01.143.003	250	29/32	19/4		
01.143.004	500	29/32	19/4		
01.143.005	1000	29/32	19/6		
01.143.006	2000	29/32	19/6		



### 01.144.xxx

#### Scheidetrichter

Zylindrische Form, mit **Glasreiber**, graduiert

Artikel-Nr.	Inhalt ml	NS-Hülse	Bohrung mm		CHF / Stk.
01.144.001	50	19/26	14/2.5		
01.144.002	100	19/26	14/2.5		
01.144.003	250	29/32	19/4		
01.144.004	500	29/32	19/4		
01.144.005	1000	29/32	19/6		
01.144.006	2000	29/32	19/6		
01.144.007	3000	29/32	21/8		

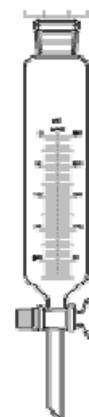

### 01.145.xxx

#### Scheidetrichter

Zylindrische Form, mit **PTFE-Reiber**, graduiert

Artikel-Nr.	Inhalt ml	NS-Hülse	Bohrung mm		CHF / Stk.
01.145.001	50	19/26	14/2.5		
01.145.002	100	19/26	14/2.5		
01.145.003	250	29/32	19/4		
01.145.004	500	29/32	19/4		
01.145.005	1000	29/32	19/6		
01.145.006	2000	29/32	19/6		
01.145.007	3000	29/32	21/8		

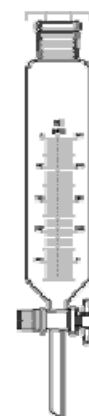

Andere Grössen auf Anfrage

### 01.146.xxx

#### Scheidetrichter

Zylindrische Form, mit PTFE-Spindelhahn, ohne Teilung

Artikel-Nr.	Inhalt ml	NS	Bohrung mm		CHF / Stk.
01.146.001	50	19/26	0-3		
01.146.002	100	19/26	0-3		
01.146.003	250	29/32	0-3		
01.146.004	500	29/32	0-6		
01.146.005	1000	29/32	0-6		
01.146.006	2000	29/32	0-6		



### 01.147.xxx

#### Scheidetrichter

Zylindrische Form, mit PTFE-Spindelhahn, graduiert

Artikel-Nr.	Inhalt ml	NS	Bohrung mm		CHF / Stk.
01.147.001	50	19/26	0-3		
01.147.002	100	19/26	0-3		
01.147.003	250	29/32	0-3		
01.147.004	500	29/32	0-6		
01.147.005	1000	29/32	0-6		
01.147.006	2000	29/32	0-6		

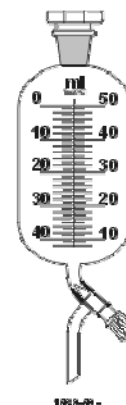

### 01.148.xxx

#### Tropftrichter, graduiert

Zylindrische Form, NS-Hülse und Kern, eingeschmolzene Tropfspitze, mit Glasreiber

Artikel-Nr.	Inhalt ml	NS	Bohrung mm		CHF / Stk.
01.148.001	25	14/23	12/1.5		
01.148.002	50	14/23	14/2.5		
01.148.003	100	14/23	14/2.5		
01.148.004	250	14/23	14/4		
01.148.005	50	19/26	14/2.5		
01.148.006	100	19/26	14/2.5		
01.148.007	50	29/32	14/2.5		
01.148.008	100	29/32	14/2.5		
01.148.009	250	29/32	19/4		
01.148.010	500	29/32	19/4		
01.148.011	1000	29/32	19/6		
01.148.012	2000	29/32	21/6		

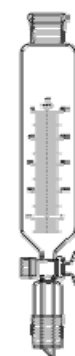

Andere Grössen auf Anfrage

### 01.149.xxx

#### Tropftrichter, graduiert

Zylindrische Form, NS-Hülse und Kern, eingeschmolzene Tropfspitze, mit **PTFE-Reiber**

Artikel-Nr.	Inhalt ml	NS	Bohrung mm		CHF / Stk.
01.149.001	25	14/23	12/1.5		
01.149.002	50	14/23	14/2.5		
01.149.003	100	14/23	14/2.5		
01.149.004	250	14/23	14/4		
01.149.005	50	19/26	14/2.5		
01.149.006	100	19/26	14/2.5		
01.149.007	50	29/32	14/2.5		
01.149.008	100	29/32	14/2.5		
01.149.009	250	29/32	19/4		
01.149.010	500	29/32	19/4		
01.149.011	1000	29/32	19/6		
01.149.012	2000	29/32	21/6		

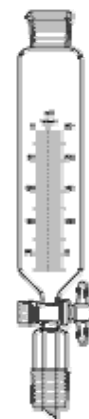

### 01.152.xxx

#### Tropftrichter, graduiert

Zylindrische Form, NS-Hülse und Kern, eingeschmolzene Tropfspitze und Druckausgleich, mit **Glasreiber**

Artikel-Nr.	Inhalt ml	NS	Bohrung mm		CHF / Stk.
01.152.001	25	14/23	12/1.5		
01.152.002	50	14/23	14/2.5		
01.152.003	100	14/23	14/2.5		
01.152.004	250	14/23	14/4		
01.152.005	50	19/26	14/2.5		
01.152.006	100	19/26	14/2.5		
01.152.007	50	29/32	14/2.5		
01.152.008	100	29/32	14/2.5		
01.152.009	250	29/32	19/4		
01.152.010	500	29/32	19/4		
01.152.011	1000	29/32	19/6		
01.152.012	2000	29/32	21/6		

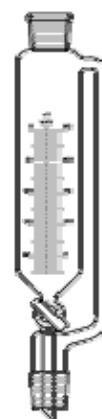

Andere Grössen auf Anfrage

### 01.153.xxx

#### Tropftrichter, graduiert

Zylindrische Form, NS-Hülse und Kern, eingeschmolzene Tropfspitze und Druckausgleich, mit **PTFE-Reiber**

Artikel-Nr.	Inhalt ml	NS	Bohrung mm		CHF / Stk.
01.153.001	25	14/23	12/1.5		
01.153.002	50	14/23	14/2.5		
01.153.003	100	14/23	14/2.5		
01.153.004	250	14/23	14/4		
01.153.005	50	19/26	14/2.5		
01.153.006	100	19/26	14/2.5		
01.153.007	50	29/32	14/2.5		
01.153.008	100	29/32	14/2.5		
01.153.009	250	29/32	19/4		
01.153.010	500	29/32	19/4		
01.153.011	1000	29/32	19/6		
01.153.012	2000	29/32	21/6		

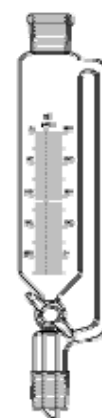

### 01.154.xxx

#### Tropftrichter, graduiert

Zylindrische Form, NS-Hülse und Kern, eingeschmolzene Tropfspitze und Druckausgleich, mit **PTFE-Spindelhahn**

Artikel-Nr.	Inhalt ml	NS	Hahn mm		CHF / Stk.
01.154.001	50	14/23	0-2,5		
01.154.002	100	14/23	0-2,5		
01.154.003	50	19/26	0-2,5		
01.154.004	100	19/26	0-2,5		
01.154.005	100	29/32	0-2,5		
01.154.006	250	29/32	0-4		
01.154.007	500	29/32	0-6		
01.154.008	1000	29/32	0-6		
01.154.009	2000	29/32	0-6		
01.154.010	3000	29/32	0-10		

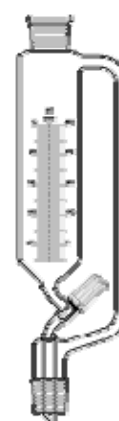

Andere Grössen auf Anfrage

### 01.155.xxx

#### Tropftrichter, graduiert, mit Tropfenzähler

Zylindrische Form, NS-Hülse und Kern, eingeschmolzene Tropfspitze und Druckausgleich, mit **Glasreiber**

Artikel-Nr.	Inhalt ml	NS	Bohrung mm		CHF / Stk.
01.155.001	50	14/23	12/2.5		
01.155.002	100	29/32	14/2.5		
01.155.003	250	29/32	19/4		
01.155.004	500	29/32	19/4		
01.155.005	1000	29/32	19/6		
01.155.006	2000	29/32	21/6		

Andere Grössen auf Anfrage

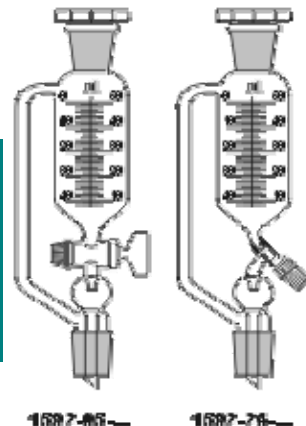

### 01.156.xxx

#### Tropftrichter, graduiert, mit Tropfenzähler

Zylindrische Form, NS-Hülse und Kern, eingeschmolzene Tropfspitze und Druckausgleich, mit **PTFE-Reiber**

Artikel-Nr.	Inhalt ml	NS	Bohrung mm		CHF / Stk.
01.156.001	50	14/23	12/2.5		
01.156.002	100	29/32	14/2.5		
01.156.003	250	29/32	14/2.5		
01.156.004	500	29/32	19/4		
01.156.005	1000	29/32	19/4		
01.156.006	2000	29/32	19/4		

Andere Grössen auf Anfrage

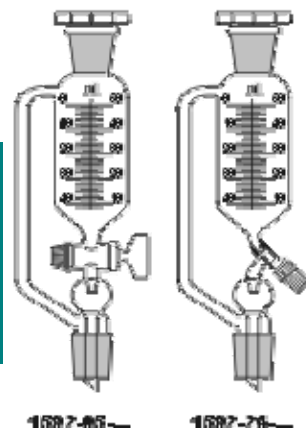

### 01.157.xxx

#### Tropftrichter, graduiert, mit Tropfenzähler

Zylindrische Form, NS-Hülse und Kern, eingeschmolzene Tropfspitze und Druckausgleich, mit **PTFE-Spindelhahn**

Artikel-Nr.	Inhalt ml	NS	Hahn mm		CHF / Stk.
01.157.001	50	14/23	0-2,5		
01.157.002	100	29/32	0-2,5		
01.157.003	250	29/32	0-2,5		
01.157.004	500	29/32	0-4		
01.157.005	1000	29/32	0-4		
01.157.006	2000	29/32	0-4		

Andere Grössen auf Anfrage

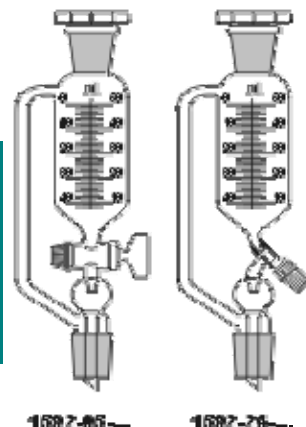

### 01.158.xxx

#### Tropftrichter mit Doppelmantel

Zylindrische Form, mit kompl. NS, Gewinde GL 14 und PE-Oliven, graduiert eingeschmolzene Tropfspitze, Druckausgleich, Tropfenzähler, mit **Glasreiber**

Artikel-Nr.	Inhalt ml	NS	Bohrung mm		CHF / Stk.
01.158.001	50	14/23	2.5		
01.158.002	100	19/26	2.5		
01.158.003	250	29/32	4		
01.158.004	500	29/32	4		
01.158.005	1000	29/32	6		
01.158.006	2000	29/32	6		

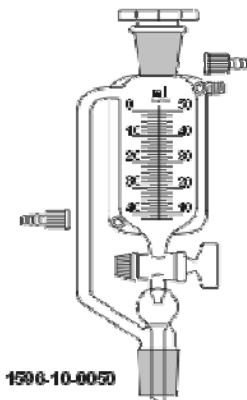

### 01.159.xxx

#### Tropftrichter mit Doppelmantel

Zylindrische Form, mit kompl. NS, Gewinde GL 14 und PE-Oliven, graduiert eingeschmolzene Tropfspitze, Druckausgleich, Tropfenzähler, mit **PTFE-Reiber**

Artikel-Nr.	Inhalt ml	NS	Bohrung mm		CHF / Stk.
01.159.001	50	14/23	2.5		
01.159.002	100	19/26	2.5		
01.159.003	250	29/32	4		
01.159.004	500	29/32	4		
01.159.005	1000	29/32	6		
01.159.006	2000	29/32	6		

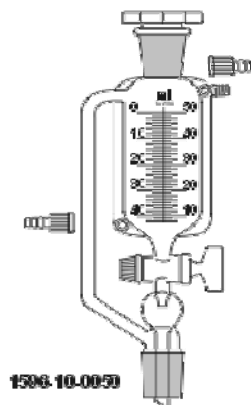

### 01.160.xxx

#### Pulvertrichter mit NS-Kern, aus Borosilikatglas

Artikel-Nr.	Rand-Ø mm	NS			CHF / Stk.
01.160.001	60	14/23			
01.160.002	70	14/23			
01.160.003	80	14/23			
01.160.004	100	14/23			
01.160.005	80	29/32			
01.160.006	100	29/32			
01.160.007	150	29/32			



Andere Grössen auf Anfrage

### 01.160.1xx

#### Pulver-Flachtrichter mit NS-Kern

Artikel-Nr.	Ø ca. mm	NS	Gesamthöhe ca. mm		CHF / Stk.
01.160.101	80	29/32	130		
01.160.102	100	29/32	152		
01.160.103	120	29/32	165		

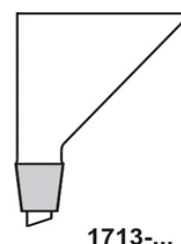

### 01.161.001

#### Destillations-Rücklaufteiler

Mit kompl. NS 29/32 für Rückflusskühler und Destillations-Kolonnen,  
mit NS-Hülse 14/23 für Thermometer und NS-Kern 14/23 für Auffangkolben,  
mit Spindelhahn handgeregelt, aus Borosilikatglas

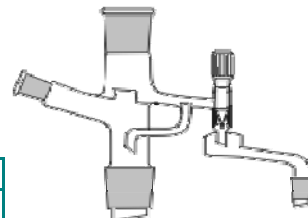

Artikel-Nr.					CHF / Stk.
01.161.001					

### 01.170.xxx

#### Kühlfallen für Vakuumapparaturen

Mit NS-Hülse und NS-Kern 29/32

Artikel-Nr.	Kühlmittel Inhalt ml				CHF / Stk.
<b>Ohne Hahn</b>					
01.170.001	200				
01.170.002	500				
01.170.003	1000				
<b>Mit Spindelhahn</b>					
01.170.004	200				
01.170.005	500				
01.170.006	1000				

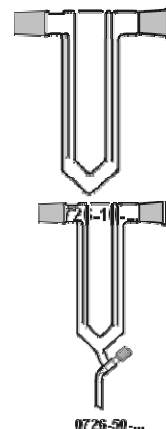

0726-50...

### 01.173.001

#### Hochvakuum-Ausfrierfalle nach Dr. Zellner

Aus Borosilikatglas

Artikel-Nr.	NS				CHF / Stk.
01.173.001	29/32				

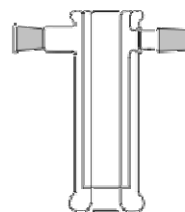

0727-100

### 01.174.xxx

#### Blasenzähler

Artikel-Nr.	Anschlüsse		Bauhöhe		CHF / Stk.
01.174.001	2 x GL14		100 mm		
01.174.002	2 x Oliven $\varnothing$ 10 mm		100 mm		

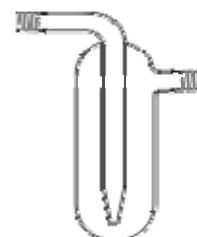

0729-100

# AMSI-Glas AG

## Glasapparate, Labortechnik, Glasshop

Geismet 11  
CH-4317 Wegenstetten

Tel.: +41 61 873 90 93  
Fax +41 61 873 90 94  
www.amsi.ch  
info@amsi.ch

### 01.175.001

#### Doppelkammer-Gasblasenzähler

Aufsatz mit NS-Kern 29/32 und Olive 10 mm, mit PP-Verschlusskappe

Artikel-Nr.	NS				CHF / Stk.
01.175.001	29/32				



0729-30-003

### 01.183.xxx

#### Kipp-Dosieraufsätze

Aus Borosilikatglas, mit NS-Kern 29/32, ohne Vorratsflasche

Artikel-Nr.	Inhalt ml				CHF / Stk.
01.183.001	1				
01.183.002	2				
01.183.003	4				
01.183.004	5				
01.183.005	10				
01.183.006	15				
01.183.007	20				
01.183.008	25				
01.183.009	30				
01.183.010	40				
01.183.011	50				
01.183.012	100				
<b>Vorratsflasche</b>					
01.183.013	1000	NS-H 29/32			

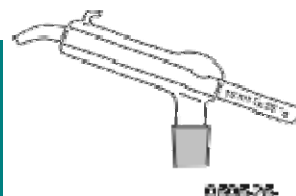

0729-25



0906-90-

### 01.184.xxx

#### Auffangkolben nach Schlenk (Stickstoff-Rundkolben)

Rundkolben mit seidl. Glashahn NS 2,5 mm und Olive 8 mm

Artikel-Nr.	Inhalt ml	NS-Hülse			CHF / Stk.
01.184.001	25	14/23			
01.184.002	50	14/23			
01.184.003	100	14/23			
01.184.004	250	14/23			
01.184.005	500	14/23			
01.184.006	50	29/32			
01.184.007	100	29/32			
01.184.008	250	29/32			
01.184.009	500	29/32			
01.184.010	1000	29/32			





### 01.185.xxx

#### Auffangkolben nach Schlenk (Stickstoff-Kolben)

Zylindrische Form, seitl. Glashahn NS 2,5 mm und Olive 8 mm

Artikel-Nr.	Inhalt ml	NS-Hülse	Adm. x Länge mm		CHF / Stk.
01.185.001	10	14/23	16 x 120		
01.185.002	25	14/23	32 x 120		
01.185.003	50	14/23	32 x 145		
01.185.004	100	14/23	40 x 165		
01.185.005	250	14/23	48 x 220		
01.185.006	500	14/23	70 x 250		
01.185.007	50	29/32	32 x 145		
01.185.008	100	29/32	40 x 165		
01.185.009	250	29/32	48 x 220		
01.185.010	500	29/32	70 x 250		
01.185.011	1000	29/32	80 x 300		
01.185.012	2000	29/32	100 x 300		

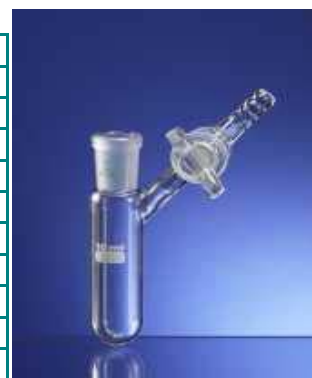

### 01.186.xxx

#### Temperierbecher aus Borosilikatglas, doppelwandig

Mit Olive					
Artikel-Nr.	Inhalt ml	Olive-Adm.	Innenmasse	Aussenmasse	CHF / Stk.
01.186.001	250	10	55 x 110	80 x 120	
01.186.002	250	10	75 x 60	100 x 90	
01.186.003	500	10	40 x 460	65 x 480	
01.186.004	500	10	75 x 130	105 x 150	
01.186.005	500	10	85 x 100	120 x 120	
01.186.006	600	10	77 x 135	100 x 145	
01.186.007	1000	10	90 x 190	115 x 220	
01.186.008	2000	12	112 x 225	140 x 235	
01.186.009	3000	12	125 x 270	135 x 300	
Mit Gewinde GL					
01.186.010	250	GL 14	55 x 110	80 x 120	
01.186.011	600	GL 14	77 x 135	100 x 145	
01.186.012	1000	GL 14	90 x 190	115 x 220	
01.186.013	2000	GL 14	112 x 225	140 x 235	
01.186.014	3000	GL 14	125 x 300	165 x 320	

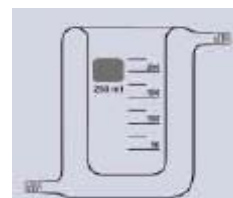

# AMSI-Glas AG

## Glasapparate, Labortechnik, Glasshop

Geismet 11  
CH-4317 Wegenstetten

Tel.: +41 61 873 90 93

Fax +41 61 873 90 94

www.amsi.ch

info@amsi.ch

### 01.187.xxx

#### Schröpfgläser aus Borosilikatglas

Artikel-Nr.	Öffnung $\varnothing$ innen			CHF / Stk.
01.187.001	2,5			
01.187.002	3,5			
01.187.003	4,5			
01.187.004	5,5			
01.187.005	6,5			
		<b>mit Olive</b>		
01.187.006	2,5	9 mm		
01.187.007	3,5	9 mm		
01.187.008	4,5	10 mm		
01.187.009	5,5	10 mm		
01.187.010	6,5	10 mm		
		<b>mit Olive und Saugball</b>		
01.187.011	2,5	9 mm		
01.187.012	3,5	9 mm		
01.187.013	4,5	10 mm		
01.187.014	5,5	10 mm		
01.187.015	6,5	10 mm		

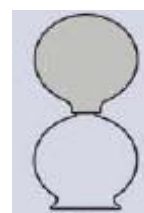

Andere Grössen auf Anfrage

### 01.188.xxx

#### Sauggläser nach Bier (Saugglocke) aus Borosilikatglas

Mit Olive					CHF / Stk.
Artikel-Nr.		$\varnothing$ cm			
01.188.001		3,0			
01.188.002		4,0			
01.188.003		5,0			
01.188.004		6,0			
		<b>Mit Olive und Saugball</b>			
01.188.005		3,0			
01.188.006		4,0			
01.188.007		5,0			
01.188.008		6,0			



### 01.190.xxx

#### Zweihals-Aufsätze aus Borosilikatglas

Zwei NS-Hülsen parallel

Artikel-Nr.	NS-Kern	2 NS-Hülsen			CHF / Stk.
01.190.001	14/23	14/23			
01.190.002	29/32	14/23			
01.190.003	29/32	29/32			



Andere Grössen auf Anfrage

### 01.191.xxx

#### Zweihals-Aufsätze aus Borosilikatglas

Mit zwei NS-Hülsen im Winkel von 75°

Artikel-Nr.	NS-Kern	2 NS-Hülsen			CHF / Stk.
01.191.001	14/23	14/23			
01.191.002	29/32	14/23			
01.191.003	29/32	29/32			



### 01.192.xxx

#### Rundkolben-Vorratsgefäss aus Borosilikatglas

Mit Glashahn

Artikel-Nr.	Inhalt ml	NS-Hülse	NS-Hahn		CHF / Stk.
01.192.001	250	29/32	14/2,5 mm		
01.192.002	500	29/32	14/2,5 mm		
01.192.003	1000	29/32	19/4 mm		
01.192.004	2000	29/32	19/4 mm		

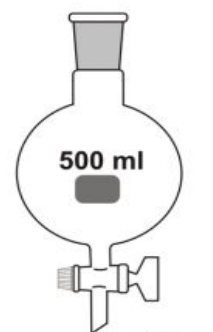

0776 - ...

Mit PTFE-Hahn oder Spindelhahn auf Anfrage

### 01.193.xxx

#### Destillieraufsatz nach Reitmayer, aus Borosilikatglas

Einschmelzung mit Balken, Kugel- $\varnothing$  ca. 60 mm

Artikel-Nr.	NS-Hülse	NS-Kern			CHF / Stk.
01.193.001	14/23	14/23			
01.193.002	29/32	14/23			
01.193.003	29/32	29/32			



0963-....

# AMSI-Glas AG

## Glasapparate, Labortechnik, Glasshop

Geismet 11  
CH-4317 Wegenstetten AG

Tel.: +41 61 873 90 93

Fax +41 61 873 90 94

[www.amsi.ch](http://www.amsi.ch)

[info@amsi.ch](mailto:info@amsi.ch)

## AMSI - Labormaterial / Dewargefässe



Januar 2018 / Kapitel 2 op 2018

**Alle Preise auf Anfrage!**

### 02.001.xxx

#### Erlenmeyerkolben, Enghals

Aus Borosilikatglas 3.3, mit Bördelrand und Teilung

Artikel-Nr.	Inhalt ml			Verpackungs- einheit	CHF / Stk.
02.001.001	25			10	
02.001.002	50			10	
02.001.003	100			10	
02.001.004	200			10	
02.001.005	250			10	
02.001.006	300			10	
02.001.007	500			10	
02.001.008	1000			10	
02.001.009	2000				
02.001.010	3000				
02.001.011	5000				

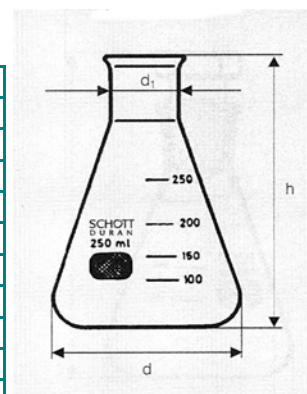

### 02.002.xxx

#### Erlenmeyerkolben, Weithals

Aus Borosilikatglas 3.3, mit Bördelrand und Teilung

Artikel-Nr.	Inhalt ml			Verpackungs- einheit	CHF / Stk.
02.002.001	25			10	
02.002.002	50			10	
02.002.003	100			10	
02.002.004	200			10	
02.002.005	250			10	
02.002.006	300			10	
02.002.007	500			10	
02.002.008	1000			10	
02.002.009	2000				
02.002.010	3000				
02.002.011	5000				

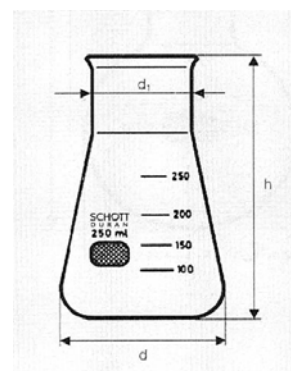

# AMSI-Glas AG

## Glasapparate, Labortechnik, Glasshop

Geismet 11

CH-4317 Wegenstetten AG

Tel.: +41 61 873 90 93

Fax +41 61 873 90 94

www.amsi.ch

info@amsi.ch

### 02.003.xxx

Saugflaschen, vakuumfest

#### Erlenmeyerform

Mit Glas-Olive					
Artikel-Nr.	Inhalt ml				CHF / Stk.
02.003.001	100				
02.003.002	250				
02.003.003	500				
02.003.004	1000				
02.003.005	2000				
<b>Mit Tubus</b>					
02.003.105	100				
02.003.006	250				
02.003.007	500				
02.003.008	1000				
02.003.009	2000				
<b>Mit PP-Kunststoff-Olive und -Tubus</b>					
02.003.010	100				
02.003.011	250				
02.003.012	500				
02.003.013	1000				
02.003.014	2000				
<b>Flaschenform</b>					
<b>Mit Glas-Olive</b>					
02.003.015	3000	295 mm			
02.003.016	5000	360 mm			
02.003.017	10000	420 mm			
02.003.018	15000	500 mm			
02.003.019	20000	535 mm			
<b>Mit Tubus</b>					
02.003.020	3000	295 mm			
02.003.021	5000	360 mm			
02.003.022	10000	420 mm			
02.003.023	15000	500 mm			
02.003.024	20000	535 mm			
<b>Mit PP-Kunststoff-Olive und -Tubus</b>					
02.003.025	3000	295 mm			
02.003.026	5000	360 mm			
02.003.027	10000	420 mm			
02.003.028	15000	500 mm			
02.003.029	20000	535 mm			

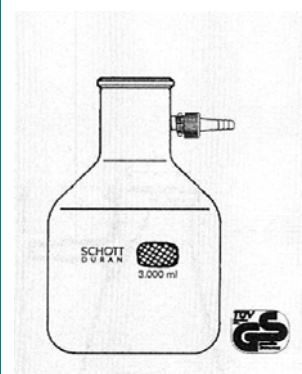
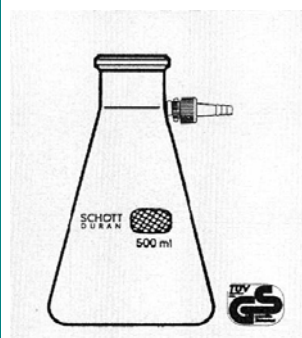

### 02.004.xxx

#### Bechergläser, niedrige Form

Aus Borosilikatglas 3.3, mit Ausguss und Teilung

Artikel-Nr.	Inhalt ml			Verpackungs- einheit	CHF / Stk.
02.004.001	5				
02.004.002	10			10	
02.004.003	25			10	
02.004.004	50			10	
02.004.005	100			10	
02.004.006	150			10	
02.004.007	250			10	
02.004.008	400			10	
02.004.009	600			10	
02.004.010	800			10	
02.004.011	1000			10	
02.004.012	2000			10	
02.004.013	3000				
02.004.014	5000				
02.004.015	10000				

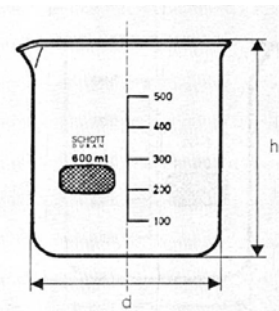

### 02.005.xxx

#### Bechergläser, hohe Form

Aus Borosilikatglas 3.3, mit Ausguss und Teilung

Artikel-Nr.	Inhalt ml			Verpackungs- einheit	CHF / Stk.
02.005.101	10			10	
02.005.001	25			10	
02.005.002	50			10	
02.005.003	100			10	
02.005.004	150			10	
02.005.005	250			10	
02.005.006	400			10	
02.005.007	600			10	
02.005.008	800			10	
02.005.009	1000			10	
02.005.010	2000			10	
02.005.011	3000				
02.005.012	5000				

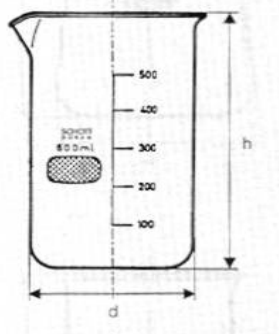

### 02.006.xxx

### Rundkolben aus Borosilikatglas 3.3

Mit Bördelrand

Artikel-Nr.	Inhalt ml			Verpackungs- einheit	CHF / Stk.
<b>Enghals</b>					
02.006.001	50				
02.006.002	100			10	
02.006.003	250			10	
02.006.004	500			10	
02.006.005	1000			10	
02.006.006	2000			10	
02.006.007	3000				
02.006.008	4000				
02.006.009	5000				
02.006.010	6000				
02.006.011	10000				
02.006.111	12000				
02.006.012	20000				
<b>Weithals</b>	<b>Inhalt ml</b>			<b>VE =</b>	<b>CHF / Stk.</b>
02.006.013	50				
02.006.014	100			10	
02.006.015	250			10	
02.006.016	500			10	
02.006.017	1000			10	
02.006.018	2000			10	
02.006.019	4000				
02.006.020	6000				

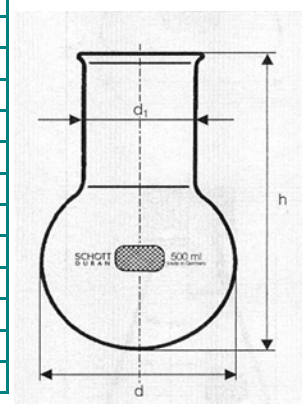
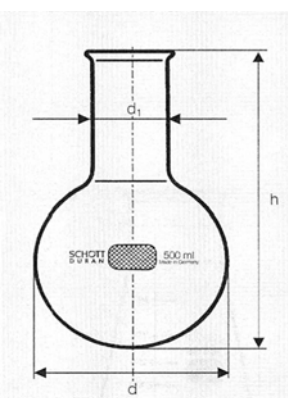



### 02.007.xxx

#### Trichter aus Borosilikatglas 3.3

Mit kurzem Stiel, DIN 12445

Artikel-Nr.	Rand-Ø	Stiel-Adm.			CHF / Stk.
<b>Boro 3.3</b>	<b>mm</b>	<b>x Länge mm</b>			
02.007.001	35	6 x 35			
02.007.002	45	6 x 45			
02.007.003	55	8 x 55			
02.007.004	70	8 x 70			
02.007.005	80	10 x 80			
02.007.006	100	10 x 100			
02.007.007	120	10 x 120			
02.007.008	150	16 x 150			
02.007.009	200	26 x 175		DURAN	
02.007.010	300	30 x 175		DURAN	
<b>AR-Glas</b>					<b>CHF/Stk.</b>
02.007.011	35	6 x 35			
02.007.012	45	6 x 45			
02.007.013	55	8 x 55			
02.007.014	70	8 x 70			
02.007.015	80	10 x 80			
02.007.016	100	10 x 100			

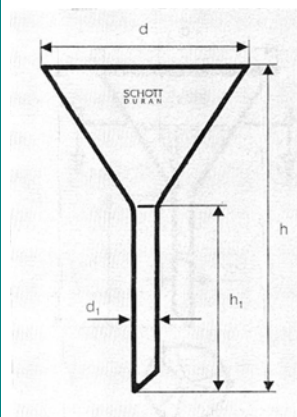

### 02.007.1xx

#### Pulvertrichter aus Borosilikatglas 3.3

Mit kurzem, weitem Stiel

Artikel-Nr.	Rand-Ø	Stiel-Adm.	Höhe		CHF / Stk.
	<b>mm</b>	<b>mm</b>	<b>mm</b>		
02.007.101	50	20	55		
02.007.103	70	22	65		
02.007.104	80	24	75		
02.007.105	100	26	95		
02.007.106	120	30	110		

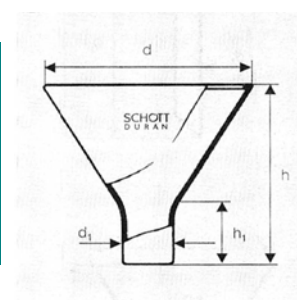

### 02.008.xxx

#### Kristallisierschalen aus Borosilikatglas 3.3

Mit Ausguss, Rand verschmolzen

Artikel-Nr.	Inhalt ml	Aussen-Ø mm	Höhe mm	Verpackungs- einheit	CHF / Stk.
02.008.001	20	40	25	10	
02.008.002	40	50	30	10	
02.008.003	60	60	35	10	
02.008.004	100	70	40	10	
02.008.005	150	80	45	10	
02.008.006	300	95	55	10	
02.008.007	500	115	65	10	
02.008.008	900	140	75	10	
02.008.009	2000	190	90		
02.008.010	3500	230	100		

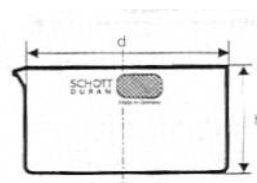

### 02.008.xxx

#### Kristallisierschalen aus Borosilikatglas 3.3

Ohne Ausguss, Rand verschmolzen

Artikel-Nr.	Inhalt ml	Aussen-Ø mm	Höhe mm	Verpackungs- einheit	CHF / Stk.
02.008.011	20	40	25	10	
02.008.012	40	50	30	10	
02.008.013	60	60	35	10	
02.008.014	100	70	40	10	
02.008.015	150	80	45	10	
02.008.016	300	95	55	10	
02.008.017	500	115	65	10	
02.008.018	900	140	75	10	
02.008.019	2000	190	90		
02.008.020	3500	230	100		

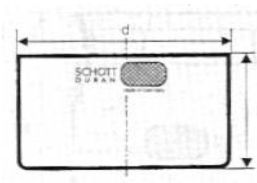

### 02.009.xxx

#### Abdampfschalen aus Borosilikatglas 3.3

Mit Ausguss, Rand verschmolzen

Artikel-Nr.	Inhalt ml	Rand-D. mm	Höhe mm	Verpackungs- einheit	CHF / Stk.
02.009.001	10	40	18	10	
02.009.002	15	50	25	10	
02.009.003	45	60	30	10	
02.009.004	60	70	35	10	
02.009.005	90	80	45	10	
02.009.006	170	95	55	10	
02.009.007	320	115	65	10	
02.009.008	600	140	80	10	
02.009.009	1500	190	100		
02.009.010	2500	230	130		

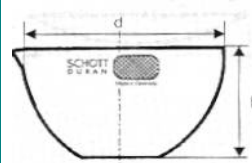

### 02.013.xxx

#### Reagenzgläser aus DURAN

Mit Bördelrand

Artikel-Nr.	A.-Durchm. mm	Länge mm	Wanddicke mm	Stück/Paket	CHF / per %
02.013.001	8	70	0,8 - 1,0	100	
02.013.002	10	75	0,8 - 1,0	100	
02.013.003	10	100	0,8 - 1,0	100	
02.013.004	12	75	0,8 - 1,0	100	
02.013.005	12	100	0,8 - 1,0	100	
02.013.006	14	130	0,8 - 1,0	100	
02.013.007	16	130	1,0 - 1,2	100	
02.013.008	16	160	1,0 - 1,2	100	
02.013.009	18	180	1,0 - 1,2	100	
02.013.010	20	150	1,0 - 1,2	100	
02.013.011	20	180	1,0 - 1,2	100	
02.013.012	25	150	1,0 - 1,2	50	
02.013.013	25	200	1,0 - 1,2	50	
02.013.014	30	200	1,0 - 1,4	50	

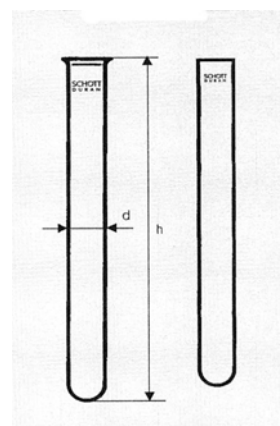

Andere Grössen auf Anfrage

### 02.014.xxx

#### Reagenzgläser aus DURAN

Rand gerade

Artikel-Nr.	A.-Durchm. mm	Länge mm	Wanddicke mm	Stück/Paket	CHF / per %
02.014.001	8	70	0,8 - 1,0	100	
02.014.002	10	75	0,8 - 1,0	100	
02.014.003	10	100	0,8 - 1,0	100	
02.014.004	12	75	0,8 - 1,0	100	
02.014.005	12	100	0,8 - 1,0	100	
02.014.006	14	130	0,8 - 1,0	100	
02.014.007	16	130	1,0 - 1,2	100	
02.014.008	16	160	1,0 - 1,2	100	
02.014.009	18	180	1,0 - 1,2	100	
02.014.010	20	150	1,0 - 1,2	100	
02.014.011	20	180	1,0 - 1,2	100	
02.014.012	25	150	1,0 - 1,2	50	
02.014.013	25	200	1,0 - 1,2	50	
02.014.014	30	200	1,0 - 1,4	50	

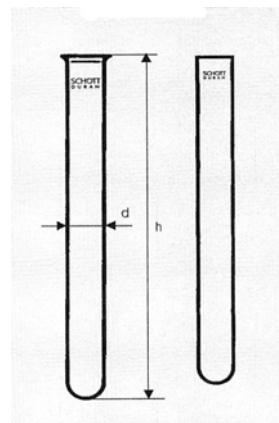

Andere Grössen auf Anfrage

### 02.015.xxx

#### Kjeldahlkolben aus Borosilikatglas 3.3, mit Bördelrand

Artikel-Nr.	Inhalt ml				CHF / Stk.
02.015.001	50				
02.015.002	100				
02.015.003	250				
02.015.004	500				
02.015.005	750				
02.015.006	1000				

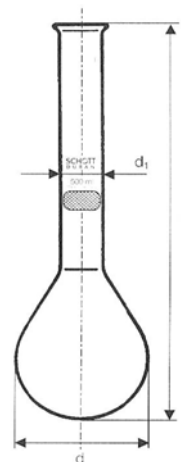

### 02.016.xxx

Uhrgläser aus Kalk-Soda-Glas, Rand geschliffen

Artikel-Nr.	Aussen-Ø mm			Verpackungs- einheit	CHF / Stk.
02.016.001	40			10	
02.016.002	50			10	
02.016.003	60			10	
02.016.004	70			10	
02.016.005	80			10	
02.016.006	90			10	
02.016.007	100			10	
02.016.008	120			10	
02.016.009	125			10	
02.016.010	140			10	
02.016.011	150			10	
02.016.012	200			10	
02.016.013	250				
<b>Boro 3.3</b>	Rand verschmolzen				<b>CHF / Stk.</b>
02.016.015	40			10	
02.016.016	50			10	
02.016.017	60			10	
02.016.018	80			10	
02.016.019	100			10	
02.016.020	125			10	
02.016.021	150			10	
02.016.022	200			10	
02.016.023	250				

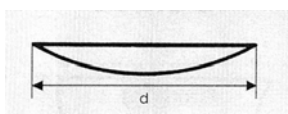

### 02.017.xxx

Stehkolben, Enghals

Aus Borosilikatglas 3.3, mit Bördelrand

Artikel-Nr.	Inhalt ml			Verpackungs- einheit	CHF / Stk.
02.017.001	50			10	
02.017.002	100			10	
02.017.003	250			10	
02.017.004	500			10	
02.017.005	1000			10	
02.017.006	2000				
02.017.007	3000				
02.017.008	4000				
02.017.009	5000				
02.017.010	6000				
02.017.011	10000				
02.017.111	20000				

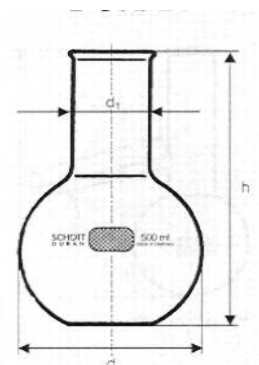

# AMSI-Glas AG

## Glasapparate, Labortechnik, Glasshop

Geismet 11

CH-4317 Wegenstetten AG

Tel.: +41 61 873 90 93

Fax +41 61 873 90 94

www.amsi.ch

info@amsi.ch

### 02.017.xxx

#### Stehkolben, Weithals

Aus Borosilikatglas 3.3, mit Bördelrand

Artikel-Nr.	Inhalt ml			Verpackungs- einheit	CHF / Stk.
02.017.012	50			10	
02.017.013	100			10	
02.017.014	250			10	
02.017.015	500			10	
02.017.016	1000			10	
02.017.017	2000				
02.017.018	4000				
02.017.019	6000				

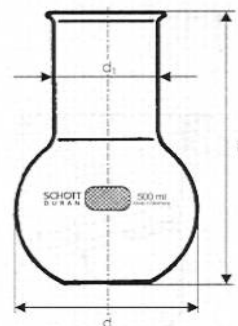

### 02.018.xxx

#### Petrischalen aus Kalk-Soda-Glas

Anumbra

Artikel-Nr.	Durchm. mm	Höhe mm			CHF / Stk.
02.018.001	40	12			
02.018.002	60	15			
02.018.003	80	15			
02.018.004	100	15			
02.018.005	100	20			
02.018.006	120	20			
02.018.007	150	25			
02.018.008	180	30			
02.018.009	200	50			

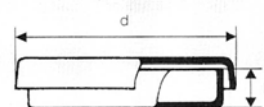

Andere Grössen auf Anfrage

### 02.020.xxx

#### Vakuum-Exsikkatoren DURAN

Aus Borosilikatglas 3.3, DIN 12491

##### Mit Knopfdeckel

Artikel-Nr.	Nenngrösse	NS	Totalhöhe		CHF / Stk.
	mm		mm		
02.020.001	100		187		
02.020.002	150		252		
02.020.003	200		309		
02.020.004	250		357		
02.020.005	300		433		
<b>mit Tubusdeckel und Hahn mit PTFE-Spindel</b>			<b>Höhe bis Tubus</b>		
02.020.006	100	24/29		174	
02.020.007	150	24/29		239	
02.020.008	200	24/29		296	
02.020.009	250	24/29		344	
02.020.010	300	24/29		420	
Kunststoffbeschichtung - auf Anfrage					
<b>Exsikkator-Unterteil (Behälter)</b>					
02.020.011	100		112		
02.020.012	150		154		
02.020.013	200		202		
02.020.014	250		235		
02.020.015	300		283		
<b>Exsikkator-Knopfdeckel, allein</b>					
02.020.016	100		75		
02.020.017	150		98		
02.020.018	200		107		
02.020.019	250		122		
02.020.020	300		150		
<b>Exsikkator-Deckel mit Tubus</b>					
02.020.021	100	für NS 24/29	62		
02.020.022	150	für NS 24/29	85		
02.020.023	200	für NS 24/29	94		
02.020.024	250	für NS 24/29	109		
02.020.025	300	für NS 24/29	137		
<b>Exsikkatoren-Platte aus Porzellan</b>			<b>Ø mm</b>		
02.020.026	100		90		
02.020.027	150		140		
02.020.028	200		184		
02.020.029	250		235		
02.020.030	300		280		
<b>Exsikkatorenhahn mit PTFE-Spindel, NS 24/29, für Tubusdeckel</b>					
02.020.031		24/29			

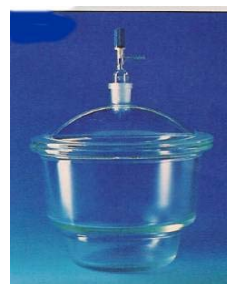

### 02.021.001

#### Kühlfallen - einteilig

Aus Borosilikatglas, seitr. Anschlüsse mit GL 14 mit Verschraubung und PE-Olive, komplett mit Schraubverschlusskappe GL 45

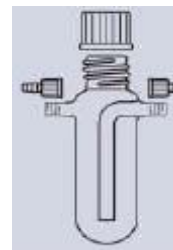

Artikel-Nr.	Inhalt				CHF / Stk.
	ml				
02.021.001	250				

### 02.022.xxx

#### Kühlfallen - zweiteilig

Aus Borosilikatglas, komplett mit PE-Schliffklammern



mit Kern am Unterteil					
Artikel-Nr.	Inhalt	Unterteil	Oberteil	seitliche	CHF / Stk.
	ml	NS-Kern	NS-Hülse	Anschlüsse	
02.022.001	100	29/32	29/32	Olive 10 mm	
02.022.002	250	29/32	29/32	Olive 10 mm	
02.022.003	250	45/40	45/40	Olive 10 mm	
02.022.004	100	29/32	29/32	NS 29/32	
02.022.005	250	45/40	45/40	NS 29/32	

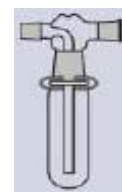

mit Hülse am Unterteil					
Artikel-Nr.	Inhalt	Unterteil	Oberteil	seitliche	CHF / Stk.
	ml	NS-Hülse	NS-Kern	Anschlüsse	
02.022.006	100	29/32	29/32	Olive 10 mm	
02.022.007	250	29/32	29/32	Olive 10 mm	
02.022.008	250	45/40	45/40	Olive 10 mm	
02.022.009	100	29/32	29/32	NS 29/32	
02.022.010	250	45/40	45/40	NS 29/32	

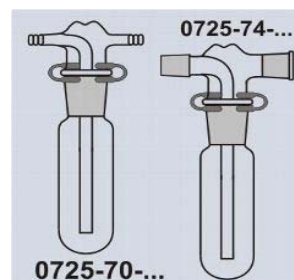

#### andere Kühlfallen auf Anfrage

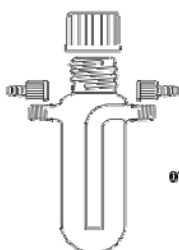

0725-250

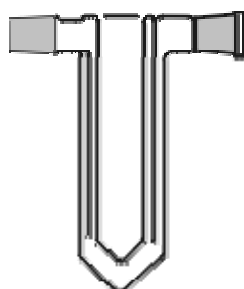

0726-10-...

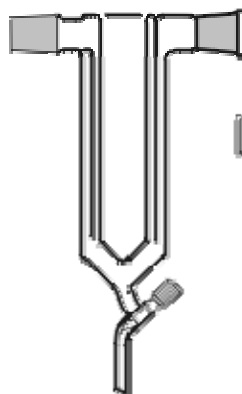

0726-50-...

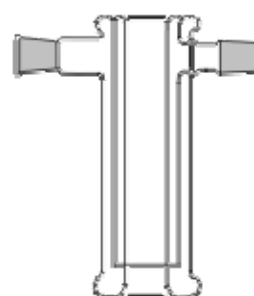

0727-100



### 02.100.xxx

#### Dewargefässe aus Borosilikatglas, Typ C , DIN/ISO 3585

Zylindrische Form mit Umhüllung, vakuumisoliert und versilbert, ohne Griff

Artikel-Nr.	max. Inhalt ml	Innen- $\phi$ mm	Gefäss-Adm. mm	Innenhöhe mm	CHF / Stk.
02.100.001	100	40	63	90	
02.100.002	200	40	63	170	
02.100.003	300	47	72	190	
02.100.004	450	47	72	270	
02.100.005	500	57	81	210	
02.100.006	750	57	81	310	
02.100.008	800	67	90	240	
02.100.009	1200	67	90	350	
02.100.011	1000	77	105	235	
02.100.012	1500	77	105	345	
02.100.014	1500	90	124	245	
02.100.015	2000	90	124	340	
02.100.017	1500	100	130	240	
02.100.018	2000	100	130	290	
02.100.020	2500	110	140	290	
02.100.022	3000	138	165	230	
02.100.023	4000	138	165	310	
02.100.024	8000	138	165	600	
<b>Typ G-C = mit seitlichem Griff</b>					
02.100.025	200	40	63	170	
02.100.026	300	47	72	190	
02.100.027	450	47	72	270	
02.100.028	500	57	81	210	
02.100.029	750	57	81	310	
02.100.030	800	67	90	240	
02.100.031	1200	67	90	350	
02.100.032	1000	77	105	235	
02.100.033	1500	77	105	345	
02.100.034	1500	90	124	245	
02.100.035	2000	90	124	340	
02.100.036	1500	100	130	240	
02.100.037	2000	100	130	290	
02.100.038	2500	110	140	290	
02.100.039	3000	138	165	230	
02.100.040	4000	138	165	310	
02.100.041	8000	138	165	600	



### 02.101.xxx

#### Ersatzgläser zu Dewargefässe Typ C

Zylindrische Form, voll versilbert (Standard)

Artikel-Nr.	max. Inhalt	Innen-Ø	Aussen-Ø	Innenhöhe	CHF / Stk.
	ml	mm	mm	mm	
02.101.001	100	40	56	90	
02.101.002	200	40	56	170	
02.101.003	300	47	60	190	
02.101.004	450	47	60	270	
02.101.005	500	57	70	210	
02.101.006	750	57	70	310	
02.101.008	800	67	80	240	
02.101.009	1200	67	80	350	
02.101.011	1000	77	95	235	
02.101.012	1500	77	95	345	
02.101.014	1500	90	115	245	
02.101.015	2000	90	115	340	
02.101.017	1500	100	120	240	
02.101.018	2000	100	120	290	
02.101.020	2500	110	130	290	
02.101.022	3000	138	160	230	
02.101.023	4000	138	160	310	
02.101.024	8000	138	160	600	

#### Anwendung der Dewargefässe Typ C

>vielfältige Anwendung im Labor

>Kühlung kleiner Proben

>Lagerung: flüssig Stickstoff (LN2)  
Trockeneis (CO2)  
andere Kühlmedien

>Anwendung auf Magnetrührern

>Anwendung als Isolierbehälter

### 02.102.xxx

#### Stopfen zu Dewargefässe Typ A

Artikel-Nr.	zu Inhalt ml	für mm			CHF / Stk.
02.102.001	100	40			
02.102.002	200	40			
02.102.003	300	47			
02.102.004	450	47			
02.102.015	2000	90			
02.102.017	1500	90			
02.102.018	2000	100			
02.102.020	2500	110			
02.102.022	3000	138			
02.102.023	4000	138			
02.102.024	8000	138			

Weitere Grössen auf Anfrage

### 02.105.xxx

#### Dewargefässe aus Borosilikatglas, Typ F-C \*\*

Mit Planflansch, zylindrisch, voll versilbert

Artikel-Nr.	max. Inhalt ml	Innen-Ø mm	Gefäss-Adm. mm	Innenhöhe mm	CHF / Stk.
02.105.001	200	40	60	160	
02.105.002	300	47	70	180	
02.105.003	500	57	80	200	
02.105.004	800	67	90	230	
02.105.005	1200	67	90	340	
02.105.006	1000	77	105	220	
02.105.007	1500	77	105	330	
02.105.008	1500	90	130	220	
02.105.009	2000	90	130	330	
02.105.010	1500	100	135	230	
02.105.011	2000	100	135	280	
02.105.012	2500	110	145	280	
02.105.013	5000	110	145	580	
02.105.014	4000	138	175	300	
02.105.015	8000	138	175	580	



\*\* = Sonderteile, welche vom Umtausch ausgeschlossen sind

### 02.106.xxx

#### Ersatzgläser zu Dewargefässe mit Planflansch Typ F-C \*\*

Voll versilbert

Artikel-Nr.	max. Inhalt	Innen-Ø	Aussen-Ø	Innenhöhe	CHF / Stk.
	ml	mm	mm	mm	
02.106.001	200	40	56	160	
02.106.002	300	47	60	180	
02.106.003	500	57	70	200	
02.106.003	800	67	80	230	
02.106.004	1200	67	80	340	
02.106.005	1000	77	95	220	
02.106.006	1500	77	95	330	
02.106.007	1500	90	115	220	
02.106.008	2000	90	115	330	
02.106.009	1500	100	120	230	
02.106.010	2000	100	120	280	
02.106.011	2500	110	130	280	
02.106.012	5000	110	130	580	
02.106.014	4000	138	160	300	
02.106.015	8000	138	160	580	

\*\* = Sonderteile, welche vom Umtausch ausgeschlossen sind

### 02.107.xxx

#### Dewargefässe aus Borosilikatglas, FB-CAL \*\*

Mit flachem Boden, voll versilbert, Struktur-Aluminium-Umhüllung

Artikel-Nr.	max. Inhalt	Innen-Ø	Gefäss-Adm.	Innenhöhe	CHF / Stk.
	ml	mm	mm	mm	
02.107.001	150	37	58	140	
02.107.002	250	47	72	140	
02.107.003	450	57	81	185	
02.107.004	650	67	90	185	
02.107.005	850	77	105	185	
02.107.006	1200	90	124	185	
02.107.007	2100	107	140	235	



\*\* = Sonderteile, welche vom Umtausch ausgeschlossen sind

### 02.108.xxx

#### Stopfen zu Dewargefässe Typ FB-CAL

Artikel-Nr.	zu Inhalt				CHF / Stk.
	ml				
02.108.001	150				
02.108.002	250				
02.108.003	450				
02.108.004	650				
02.108.005	850				
02.108.006	1200				
02.108.007	2100				

### 02.111.xxx

#### Dewargefässe in Schalenform DIN/ISO 3585, Typ SCH-CAL

Aus Borosilikatglas, für LN2, CO2 und anderen Kühlmittel, 200 bis +200°C  
Stucco Aluminium-Umhüllung, antimagnetisch und nichtrostend

Artikel-Nr.	max. Inhalt	Innen-Ø	Gefäss-Adm.	Innenhöhe	CHF / Stk.
	ml	mm	mm	mm	
02.111.001	80	67	90	40	
02.111.002	120	77	110	50	
02.111.003	260	100	130	65	
02.111.004	400	110	138	70	
02.111.005	680	138	170	80	
02.111.006	1600	170	215	110	
02.111.007	3000	200	238	125	
02.111.008	5800	250	292	150	



### 02.112.xxx

#### Ersatzgläser zu Dewargefässe Typ SCH

Typ Sch-A, voll versilbert

Artikel-Nr.	max. Inhalt	Innen-Ø	Aussen-Ø	Innenhöhe	CHF / Stk.
	ml	mm	mm	mm	
02.112.001	80	67	80	40	
02.112.002	120	77	95	50	
02.112.003	260	100	120	65	
02.112.004	400	110	130	70	
02.112.005	680	138	160	80	
02.112.006	1600	170	205	110	
02.112.007	3000	200	230	125	
02.112.008	5800	250	280	150	



### 02.113.001

#### Dewargefässe für Magnetrührer, Typ MRD1.2011 \*\*

Voll versilbert (Standard), isolierter Rührbehälter, kompakte Bauweise, hohe Standfestigkeit, kurzer Abstand zum Rührstäbchen

Artikel-Nr.	Typ		für Magnetrührer	CHF / Stk.
			IKA Art.-Nr. 3671000	
02.113.001	MRD1-2011		Color Squid	



\*\* = Sonderteil, welches vom Umtausch ausgeschlossen ist

### 02.114.xxx

#### Dewar-Transport-Gefässe mit Deckel DIN/ISO 3585, Typ B

Aus Borosilikatglas, für LN2, CO2 und anderen Kühlmittel, vakuumisoliert und versilbert, Metall-Umhüllung, blau beschichtet

Artikel-Nr.	max. Inhalt	Innen-Ø	Gefäss-Adm.	Innenhöhe	CHF / Stk.
	Liter	mm	mm	mm	
02.114.001	1	100	130	150	
02.114.002	2	138	165	170	
02.114.003	3	138	165	230	
02.114.004	4	138	165	310	
<b>Typ B-E, Umhüllung aus Edelstahl</b>					
02.114.005	1	100	130	150	
02.114.006	2	138	165	170	
02.114.007	3	138	165	230	
02.114.008	4	138	165	310	



### 02.115.xxx

#### Ersatzgläser zu Dewar Transport Gefässe Typ B

Typ A, aus Borosilikatglas, voll versilbert

Artikel-Nr.	max. Inhalt Liter	Innen-Ø mm	Aussen-Ø mm	Innenhöhe mm	CHF / Stk.
02.115.001	1	100	120	150	
02.115.002	2	138	160	170	
02.115.003	3	138	160	230	
02.115.004	4	138	160	310	

### 02.116.xxx

#### Dewar Grossisoliergefäss DIN/ISO 3585, Typ C

Für CO2 und andere Kühlmittel, vakuumisoliert und versilbert. Metall-Umhüllung, blau beschichtet

Artikel-Nr.	max. Inhalt Liter	Innen-Ø mm	Gefäss-Adm. mm	Innenhöhe mm	CHF / Stk.
02.116.001	4	158	210	250	
02.116.002	7	158	210	400	
02.116.003	7	200	250	275	
02.116.004	10	200	250	350	
02.116.005	14	200	250	500	
02.116.006	21	250	300	480	
02.116.007	28	250	300	620	
02.116.008	40	280	355	650	
<b>Typ CAL, Struktur-Aluminium-Umhüllung</b>					
02.116.009	4	158	210	250	
02.116.010	7	158	210	400	
02.116.011	7	200	250	275	
02.116.012	10	200	250	350	
02.116.013	14	200	250	500	
02.116.014	21	250	300	480	
02.116.015	28	250	300	620	
02.116.016	40	280	355	650	



Typ CE = mit Edelstahluhmüllung auf Anfrage

### 02.117.xxx

#### Ersatzgläser zu Grosse Dewar Isoliergefässe Typ C und CAL

Voll versilbert

Artikel-Nr.	max. Inhalt	Innen-Ø	Aussen-Ø	Innenhöhe	CHF / Stk.
	Liter	mm	mm	mm	
02.117.001	4	158	183	250	
02.117.002	7	158	183	400	
02.117.003	7	200	230	275	
02.117.004	10	200	230	350	
02.117.005	14	200	230	500	
02.117.006	21	250	280	480	
02.117.007	28	250	280	620	
02.117.008	40	280	330	650	
<b>Leinenbeutel zur Handhabung von Trockeneis</b>					<b>CHF / Stk.</b>
02.117.009	zu 10 l				
02.117.010	zu 14 l				
02.117.011	zu 21 l				
02.117.012	zu 28 l				
02.117.013	zu 40 l				
<b>Isolierscheiben, empfehlenswert bei Lagerung von Trockeneis</b>					<b>CHF / Stk.</b>
02.117.014	zu 10 l				
02.117.015	zu 14 l				
02.117.016	zu 21 l				
02.117.017	zu 28 l				
02.117.018	zu 40 l				

### 02.118.xxx

#### Grosse Dewar Isoliergefässe in Kastenform, Typ 131-135

Hohe Standfestigkeit, robuster Aufbau, grosse Öffnung, voll versilbert  
komplett mit isoliertem Klappdeckel, Schnellspanverschluss und zwei seitlichen  
Tragegriffen, blau beschichtete Metall-Umhüllung

Artikel-Nr.	max. Inhalt	Innen-Ø	Gefäss-Adm.	Innenhöhe	CHF / Stk.
	Liter	mm	mm	mm	
02.118.001	10	200	290	350	
02.118.002	14	200	290	500	
02.118.003	21	250	360	480	
02.118.004	28	250	360	620	
02.118.005	40	280	410	650	



### 02.119.xxx

#### Ersatzgläser zu Grosse Dewar Isoliergefässe -Kastenform-

Voll versilbert

Artikel-Nr.	max. Inhalt	Innen-Ø	Aussen-Ø	Innenhöhe	CHF / Stk.
	Liter	mm	mm	mm	
02.119.001	10	200	230	350	
02.119.002	14	200	230	500	
02.119.003	21	250	280	480	
02.119.004	28	250	280	620	
02.119.005	40	280	330	650	
<b>Leinenbeutel zur Handhabung von Trockeneis</b>					<b>CHF / Stk.</b>
02.119.006	zu 10 l				
02.119.007	zu 14 l				
02.119.008	zu 21 l				
02.119.009	zu 28 l				
02.119.010	zu 40 l				
<b>Isolierscheiben, empfehlenswert bei Lagerung von Trockeneis</b>					<b>CHF / Stk.</b>
02.119.011	zu 10 l				
02.119.012	zu 14 l				
02.119.013	zu 21 l				
02.119.014	zu 28 l				
02.119.015	zu 40 l				
<b>Rolluntersatz zu Gefässe passend</b>					<b>CHF / Stk.</b>
02.119.016					

### 02.120.xxx

#### Dewargefässe in Kugelform DIN/ISO 3585, Typ 21-24 AL

Aus Borosilikatglas, für LN<sub>2</sub> Lagerung und Transport. Vakuumisoliert und versilbert. Mit Aluminium-Schutzmantel, Tragegriff und losem Deckel

Artikel-Nr.	max. Inhalt	Gefäss-Adm.	Innenhöhe	CHF / Stk.
	Liter	mm	mm	
02.120.001	1	175	235	
02.120.002	3	225	305	
02.120.003	5	260	350	
02.120.004	10	330	380	



### 02.121.xxx

#### Ersatzgläser zu Dewargefässe in Kugelform

Typ A, voll versilbert

Artikel-Nr.	max. Inhalt Liter	Aussen-Ø mm	Innenhöhe mm		CHF / Stk.
02.121.001	1	165	235		
02.121.002	3	205	305		
02.121.003	5	250	350		
02.121.004	10	310	380		

### 02.130.001

#### Kühlfallen aus Borosilikatglas, Typ GKF

Mit Sichtstreifen, hohe chemische und thermische Beständigkeit, Aluminiumfuss (Standard), Rundumschutz

Artikel-Nr.	Anschluss NS	Kühlmittel ca. ml	Kondensat ca. ml		CHF / Stk.
02.130.001	29/32	1100	250		

Sonderteil - vom Umtausch ausgeschlossen

#### Anwendung

> Gasreinigung durch Kondensation z.B. in Vakuumanlagen

Auf Wunsch lieferbar:

- > mit Flansch KF 25
- > mit Olive
- > mit Flansch DN 15 - 25

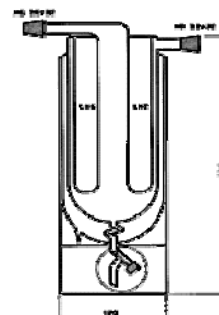

### 02.132.xxx

#### Kühlfallen komplett mit Dewargefäss DIN/ISO 3585

Für LN2 für Vakuumanwendungen, mit Kühlfinger und Auflagering, versilbert

Artikel-Nr.	Anschluss	Kühlmittel ml	Kondensatvol. ml	Typ	CHF / Stk.
02.132.001	KS 29	1000	150	12 C	
02.132.002	KS 29/O-Ring	1000	150	12 C	
02.132.003	GL 18	1000	150	12 C	
02.132.004	KS 29	2000	250	18 C	
02.132.005	KS 29/O-Ring	2000	250	18 C	
02.132.006	GL 18	2000	250	18 C	



Kühlfinger allein - Preis auf Anfrage

### 02.133.xxx

#### Dewargefässe mit Normgewinde, Typ C \*\*

Mit Normgewinde GL 32 oder GL 45, voll versilbert (Standard)

Lieferung ohne Deckel

Artikel-Nr.	Anschluss	max. Inhalt	Totalhöhe	Typ	CHF / Stk.
	<b>GL</b>	<b>ml</b>	<b>mm</b>		
02.133.001	32	100	190	GEW 00I	
02.133.002	32	200	270	GEW 0 I	
02.133.003	32	300	295	GEW 1 I	
02.133.004	32	450	365	GEW 2 I	
02.133.005	45	100	185	GEW 00 II	
02.133.006	45	200	265	GEW 0 II	
02.133.007	45	300	290	GEW 1 II	
02.133.008	45	500	320	GEW 3 II	
02.133.009	45	750	430	GEW 4 II	
02.133.010	45	800	355	GEW 6 II	
02.133.011	45	1200	455	GEW 7 II	



#### Anwendung

- verschliessbare Dewargefässe
- auslaufgeschützte Isolierbehälter
- bei Verwendung gasender Kühlmittel auf max. Druck von 0,1 bar achten!

\*\* = Sonderteile, welche vom Umtausch ausgeschlossen sind

### 02.134.xxx

#### Ersatzgläser zu Dewargefässe mit Normgewinde \*\*

Mit Normgewinde GL 32 oder GL 45, voll versilbert (Standard)

Lieferung ohne Deckel

Artikel-Nr.	Anschluss	max. Inhalt		Dewargefäss	CHF / Stk.
	<b>GL</b>	<b>ml</b>			
02.134.001	32	100		GEW 00I	
02.134.002	32	200		GEW 0 I	
02.134.003	32	300		GEW 1 I	
02.134.004	32	450		GEW 2 I	
02.134.005	45	100		GEW 00 II	
02.134.006	45	200		GEW 0 II	
02.134.007	45	300		GEW 1 II	
02.134.008	45	500		GEW 3 II	
02.134.009	45	750		GEW 4 II	
02.134.010	45	800		GEW 6 II	
02.134.011	45	1200		GEW 7 II	



\*\* = Sonderteile, welche vom Umtausch ausgeschlossen sind

### 02.135.xxx

#### Dewargefässe aus Edelstahl, Typ GSS

Vakuumisoliert. Mit Tragegriff und Tragebügel.

Für Temperaturen von -200 bis +200°C geeignet

Artikel-Nr.	max. Inhalt ml	Innen- $\phi$ mm	Totalhöhe mm	Typ	CHF / Stk.
02.135.001	500	65	203	GSS 500	
02.135.002	1000	85	231	GSS 1000	
02.135.003	1000	100	177	GSS 1000W	
02.135.004	2000	100	312	GSS 2000	
02.135.005	3000	185	190	GSS 3000	
02.135.006	6000	185	300	GSS 6000	



### 02.136.xxx

#### Stopfen zu Dewargefässe aus Edelstahl

Artikel-Nr.	zu Inhalt ml			Typ	CHF / Stk.
02.136.001	500			GSS 500	
02.136.002	1000			GSS 1000	
02.136.003	1000			GSS 1000W	
02.136.004	2000			GSS 2000	
02.136.005	3000			GSS 3000	
02.136.006	6000			GSS 6000	

### 02.137.xxx

#### Dewargefässe aus Edelstahl, Typ DSS

Vakuumisoliert. Mit Tragebügel; ohne Griff.

Für Temperaturen von -200 bis +200°C geeignet

Artikel-Nr.	max. Inhalt ml	Innen- $\phi$ mm	Totalhöhe mm	Typ	CHF / Stk.
02.137.001	500	65	203	DSS 500	
02.137.002	1000	85	231	DSS 1000	
02.137.003	1000	100	177	DSS 1000W	
02.137.004	2000	100	312	DSS 2000	
02.137.005	3000	185	190	DSS 3000	
02.137.006	6000	185	300	DSS 6000	



# AMSI-Glas AG

## Glasapparate, Labortechnik, Glasshop

Geismet 11

CH-4317 Wegenstetten AG

Tel.: +41 61 873 90 93

Fax +41 61 873 90 94

[www.amsi.ch](http://www.amsi.ch)

[info@amsi.ch](mailto:info@amsi.ch)

### 02.138.xxx

#### Stopfen zu Dewargefässe aus Edelstahl

Artikel-Nr.	zu Inhalt			Typ	CHF / Stk.
	ml				
02.138.001	500			DSS 500	
02.138.002	1000			DSS 1000	
02.138.003	1000			DSS 1000W	
02.138.004	2000			DSS 2000	
02.138.005	3000			DSS 3000	
02.138.006	6000			DSS 6000	

## AMSI-Planschliffprogramm

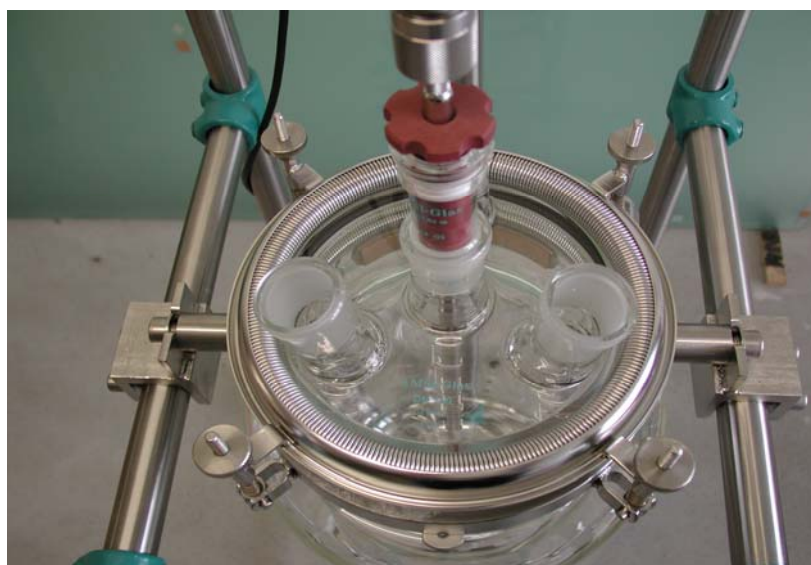

Januar 2018 / kapitel 3 op 2018

**Alle Preise auf Anfrage!**

### Das **AMSI-Planschliffprogramm** lässt Ihnen freie Wahl

In dem Ihnen vorliegenden **AMSI-Planschliffprogramm** haben wir einige gängige Typen (Ausführungen und Grössen) aufgelistet. Durch die Lagerhaltung von Standard Halbfabrikaten ist es möglich, Ihre Sonderwünsche oder Abänderungen unseres Standardprogramms schnell und preiswert zu fertigen. Nehmen Sie Kontakt mit uns auf!

Wir haben die wesentlichen Möglichkeiten mit den verschiedenen Ausführungen nachfolgend aufgelistet:

#### 1. Der Flansch

System Schott-Labor (Standard)

System Schott-Tech plan

System Schott-Tech Kugel

System Schott-Tech Pfanne

System QVF-Tech

System SVL

Sonderflansch

- Alle Flanschen auch in feuerpolierter Ausführung lieferbar

#### 2. Nennweiten

Nachstehende Grössen sind lieferbar:

DN 50, DN 60, DN 100, DN 120, DN 150, DN 200, DN 300

(Aus produktionstechnischen Gründen können nicht alle Flanschausführungen und Zubehörteile in allen Grössen gefertigt werden. Wir bitten um Ihre Anfrage).

#### 3. Heizmantelanschluss

Planflansch DN 15 (Standard)

Planflansch DN 10

Gewinde GL 14

Gewinde GL 18

Sonderausführung auf Kundenwunsch möglich.

#### 4. Bodenablauf

Kugelschliff, Normschliff, Aussengewinde (GL/SVL), Innengewinde, Planflansch, Rotulex, usw.

PTFE-Spindelventile, tottraumfrei

- Modell "T" Bohrung 10 mm (Standardventil)

- Modell "H" Bohrung 20 mm

- Modell "Linea 10" Bohrung 10 mm

- Modell "Linea 20" Bohrung 20 mm

- Modell "s" für NW 50

#### 4. Bodenablauf - Fortsetzung

- Pneumatische Bodenablaufventile, Modell "PT", nachrüstbar für Gefässe mit handbedientem "T"-Ventil
- Angeschmolzene Einweg- und Dreiweghähne
- Kugelhähne aus VA oder anderen Werkstoffen
- Magnetische Ablaufsysteme
- Sonderanfertigungen nach Ihren Wünschen

Standardmässig sind unsere Ablaufventile mit glattem Rohauslauf versehen, auf Wunsch auch mit einem Anschluss (GL, KS, NS, Rotulex usw.) lieferbar.

#### 5. Gefäss-Sonderausführungen

- Seittl. Überlauf (An- oder Einschmelzung)
- Kugelboden
- Rundkolben mit Planflanschen (auch mit Temperiermantel)
- Zusätzlich angeschmolzener Mantel (Dreifach-Mantelgefässe)
  - mit Stutzen für Evakuierung
  - evakuiert
  - evakuiert mit Silberverspiegelung
- Beheizter Flansch
- Graduierung
- Graduierung am Innengefäss (Gefässe mit Doppelmantel)
- Flachboden
  - Aussenmantel
  - Innengefäss
  - Aussen- und Innengefäss
- Kurzer Flanschansatz bei Kolben mit Temperiermantel - geringere unbeheizte Zone
- Zusätzlicher Heizmantelanschluss

#### Weitere Sonderausführungen:

- Kunststoffbeschichtet
- aus Edelstahl/V4A, Hastelloy HC4, Quarzglas, PTFE usw.
- braun eingefärbt mit Diffusionsfarbe für Arbeiten mit lichtempfindlichen Substanzen
- mit Werkdruckprüfung (mit Prüfschein)

#### Zu Ihrer Information

Selbst diese Aufstellung kann nur einen kleinen Teil der vielfältigen Möglichkeiten aufzeigen. Sollten Sie das Gewünschte nicht gefunden haben, so senden Sie uns Ihre Anfrage mit Zeichnungen oder Muster bzw. detaillierter Beschreibung.

Wir fertigen auch Einzelstücke oder Kleinserien nach Ihren Wünschen.

Die Planschliffgeräte werden mit grösstmöglicher Sorgfalt und Berücksichtigung aller technischen und gesetzlichen Bestimmungen gefertigt. Sie werden während der Fertigung permanent überwacht und nach Fertigstellung einer Einzelprüfung unterzogen. Dies gewährleistet eine lange Lebensdauer auch unter extremen Einsatzbedingungen. Neben den notwendigen Angaben werden auch Herstellungsdatum und eine eigene fortlaufende Seriennummer in das Glas eingebrannt.



### Zu Ihrer Information - Fortsetzung

Alle relevanten Fertigungsdaten werden in einer Datenbank gespeichert.  
Für eine Neubestellung oder Ersatzteilbedarf ist nur noch die Nennung dieser Nummer erforderlich.

Soweit keine anderweitigen Angaben erfolgen, sollten unsere Planschliffgeräte nur drucklos bzw. mit leichtem Überdruck bis 0.1 bar betrieben werden.  
Der Einsatz als Druckgefäß nach der Druckbehälterverordnung ist nicht erlaubt.

Sollten Sie jedoch bei besonderen Anwendungsbereichen auf eine Druckbelastung nicht verzichten können, erbitten wir Ihre Anfrage unter Angabe des benötigten Maximaldruckes und der Temperatur. Wir fertigen in diesem Fall unter Zugrundelegung der gesetzlichen Bestimmungen und erstellen einen Werkprüfschein.

Der Klöpperboden der Planschliffgefäße und die spezielle Form des Planschliffdeckels erlauben den problemlosen Einsatz auch unter Vakuum.  
Gefäße mit flachem Boden oder eingeschmolzenen Scheiben sind aufgrund der geringen Radien nur bedingt für den Einsatz unter Vakuum oder leichten Überdruck geeignet. Wir bitten, dies bei Ihrer Bestellung zu beachten.



### 03.001.xxx

#### AMSI-Planschliffgefässe, Typ A, zylindrisch

Artikel-Nr.	Inhalt	DN / NW	Füllhöhe	DA		CHF/Stk.
	ml	"s"	mm	mm		
03.001.001	100	60	55	70		
03.001.002	150	60	65	70		
03.001.003	250	60	100	70		
03.001.004	500	60	185	70		
03.001.005	250	100	50	110		
03.001.006	500	100	75	110		
03.001.007	1000	100	140	110		
03.001.008	2000	100	290	110		
03.001.009	1000	120	110	130		
03.001.010	2000	120	200	130		
03.001.011	3000	120	290	130		
03.001.012	1000	150	70	160		
03.001.013	2000	150	130	160		
03.001.014	3000	150	190	160		
03.001.015	4000	150	250	160		
03.001.016	5000	150	300	160		
03.001.017	6000	150	350	160		
03.001.018	10000	150	575	160		
03.001.019	4000	200	145	215		
03.001.020	5000	200	180	215		
03.001.021	6000	200	210	215		
03.001.022	10000	200	340	215		
03.001.023	15000	200	495	215		
03.001.024	20000	200	650	215		
03.001.025	30000	200	950	215		

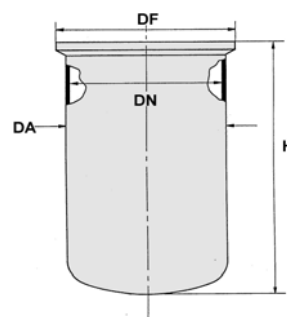

### 03.002.xxx

#### AMSI-Planschliffgefässe, Typ B, kurze Bauform

Artikel-Nr.	Inhalt	DN / NW	Füllhöhe	DA		CHF/Stk.
	ml	"s"	mm	mm		
03.002.001	4000	150	170	200		
03.002.002	5000	150	210	200		
03.002.003	6000	150	260	200		
03.002.004	10000	150	290	240		
03.002.005	15000	150	380	255		
03.002.006	20000	150	400	290		
03.002.007	10000	200	290	240		
03.002.008	15000	200	380	255		
03.002.009	20000	200	400	290		
03.002.010	30000	200	500	300		

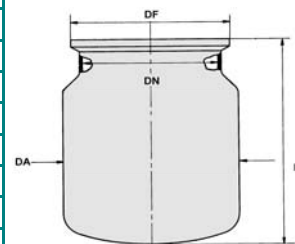

### 03.003.xxx

#### AMSI-Planschliffgefässe, Typ AA, mit Bodenauslauf

Zylindrisch, DN 60 mit Auslauf KS 19/9 -

ab DN 100 mit Auslauf KS 40/25

Artikel-Nr.	Inhalt ml	DN / NW "s"	Füllhöhe mm	DA mm		CHF/Stk.
03.003.001	100	60	55	70		
03.003.002	150	60	65	70		
03.003.003	250	60	100	70		
03.003.004	500	60	185	70		
03.003.005	250	100	50	110		
03.003.006	500	100	75	110		
03.003.007	1000	100	140	110		
03.003.008	2000	100	290	110		
03.003.009	1000	120	110	130		
03.003.010	2000	120	200	130		
03.003.011	3000	120	290	130		
03.003.012	1000	150	70	160		
03.003.013	2000	150	130	160		
03.003.014	3000	150	190	160		
03.003.015	4000	150	250	160		
03.003.016	5000	150	300	160		
03.003.017	6000	150	350	160		
03.003.018	10000	150	575	160		
03.003.019	4000	200	145	215		
03.003.020	5000	200	180	215		
03.003.021	6000	200	210	215		
03.003.022	10000	200	340	215		
03.003.023	15000	200	495	215		
03.003.024	20000	200	650	215		
03.003.025	30000	200	950	215		

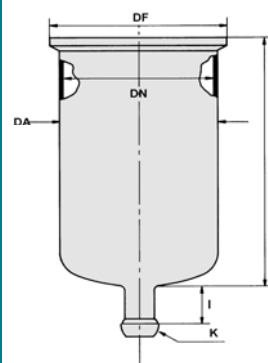

Andere Grössen auf Anfrage

### 03.004.xxx

#### AMSI-Planschliffgefässe, Typ BA, kurze Bauform

Bodenauslauf mit Kugelschliff 40/25

Artikel-Nr.	Inhalt ml	DN / NW "s"	Füllhöhe mm	DA mm		CHF/Stk.
03.004.001	4000	150	170	200		
03.004.002	5000	150	210	200		
03.004.003	6000	150	260	200		
03.004.004	10000	150	290	240		
03.004.005	15000	150	380	255		
03.004.006	20000	150	400	290		
03.004.007	10000	200	290	240		
03.004.008	15000	200	380	255		
03.004.009	20000	200	400	290		
03.004.010	30000	200	500	300		

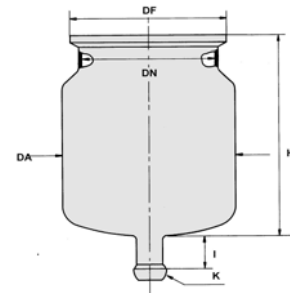

### 03.005.xxx

#### AMSI-Planschliffgefässe, Typ AV, zylindrisch

Bodenauslaufventil Modell "T" - 10 mm Bohrung

Artikel-Nr.	Inhalt ml	DN / NW "s"	Füllhöhe mm	DA mm		CHF/Stk.
03.005.001	100	60	55	70		
03.005.002	150	60	65	70		
03.005.003	250	60	100	70		
03.005.004	500	60	185	70		
03.005.005	250	100	50	110		
03.005.006	500	100	75	110		
03.005.007	1000	100	140	110		
03.005.008	2000	100	290	110		
03.005.009	1000	120	110	130		
03.005.010	2000	120	200	130		
03.005.011	3000	120	290	130		
03.005.012	1000	150	70	160		
03.005.013	2000	150	130	160		
03.005.014	3000	150	190	160		
03.005.015	4000	150	250	160		
03.005.016	5000	150	300	160		
03.005.017	6000	150	350	160		
03.005.018	10000	150	575	160		

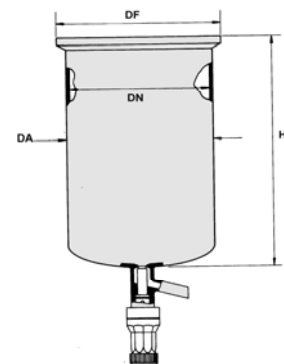

### 03.005.xxx

#### AMSI-Planschlifffgefäße, Typ AV, zylindrisch

Bodenauslaufventil Modell "T" - 10 mm Bohrung

Fortsetzung

Artikel-Nr.	Inhalt ml	DN / NW "s"	Füllhöhe mm	DA mm		CHF/Stk.
03.005.019	4000	200	145	215		
03.005.020	5000	200	180	215		
03.005.021	6000	200	210	215		
03.005.022	10000	200	340	215		
03.005.023	15000	200	495	215		
03.005.024	20000	200	650	215		
03.005.025	30000	200	950	215		

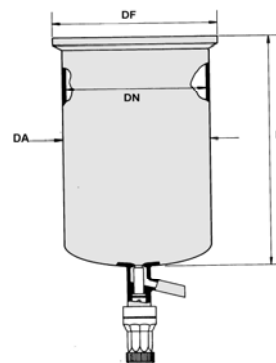

### 03.006.xxx

#### AMSI-Planschlifffgefäße, Typ BV, kurze Bauform

Bodenauslaufventil Modell "T" - 10 mm Bohrung

Artikel-Nr.	Inhalt ml	DN / NW "s"	Füllhöhe mm	DA mm		CHF/Stk.
03.006.001	4000	150	170	200		
03.006.002	5000	150	210	200		
03.006.003	6000	150	260	200		
03.006.004	10000	150	290	240		
03.006.005	15000	150	380	255		
03.006.006	20000	150	400	290		
03.006.007	10000	200	290	240		
03.006.008	15000	200	380	255		
03.006.009	20000	200	400	290		
03.006.010	30000	200	500	300		

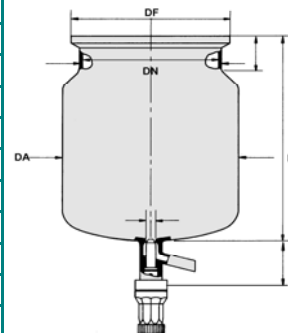

### 03.007.xxx

#### AMSI-Planschlifffgefäße, Typ AD, zylindrisch, Heizmantel

Heiz-/Kühlmantelanschlüsse mit DN 15 (Standard)

Artikel-Nr.	Inhalt ml	DN / NW "s"	Füllhöhe mm	DA mm		CHF/Stk.
03.007.001	100	60	55	100		
03.007.002	150	60	65	100		
03.007.003	250	60	100	100		
03.007.004	500	60	185	100		

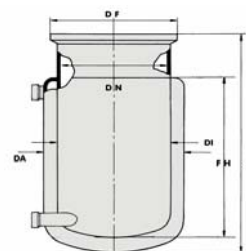

### 03.007.xxx

#### AMSI-Planschliffgefäße, Typ AD, zylindrisch, Heizmantel

Heiz-/Kühlmantelanschlüsse mit DN 15 (Standard)

Fortsetzung

Artikel-Nr.	Inhalt	DN / NW	Füllhöhe	DA		CHF/Stk.
	ml	"s"	mm	mm		
03.007.005	250	100	50	140		
03.007.006	500	100	75	140		
03.007.007	1000	100	140	140		
03.007.008	2000	100	290	140		
03.007.009	1000	120	110	150		
03.007.010	2000	120	200	150		
03.007.011	3000	120	290	150		
03.007.012	1000	150	70	200		
03.007.013	2000	150	130	200		
03.007.014	3000	150	190	200		
03.007.015	4000	150	250	200		
03.007.016	5000	150	300	200		
03.007.017	6000	150	350	200		
03.007.018	10000	150	575	200		
03.007.019	6000	200	210	250		
03.007.020	10000	200	340	250		
03.007.021	15000	200	495	250		
03.007.022	20000	200	650	250		

Andere Heiz-/Kühlmantelanschlüsse auf Anfrage

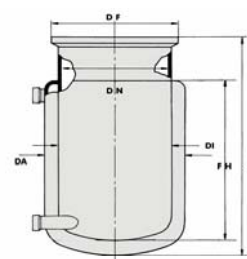

### 03.008.xxx

#### AMSI-Planschliffgefäße, Typ BD, kurze Bauform, Heizmantel

Heiz-/Kühlmantelanschlüsse mit DN 15 (Standard)

Artikel-Nr.	Inhalt	DN / NW	Füllhöhe	DA		CHF/Stk.
	ml	"s"	mm	mm		
03.008.001	4000	150	195	250		
03.008.002	5000	150	230	250		
03.008.003	6000	150	265	250		
03.008.004	10000	150	250	300		
03.008.005	15000	150	345	300		
03.008.006	20000	150	440	300		
03.008.007	10000	200	250	300		
03.008.008	15000	200	345	300		
03.008.009	20000	200	440	300		
03.008.010	30000	200	630	300		

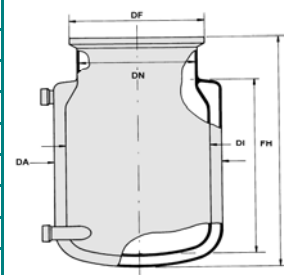

Andere Heiz-/Kühlmantelanschlüsse auf Anfrage

### 03.009.xxx

#### AMSI-Planschliffgefäße, Typ ADA, zylindrisch, Heizmantel

DN 60 mit Bodenauslauf KS 19, ab DN 100 mit Auslauf KS 40/25

Artikel-Nr.	Inhalt	DN / NW	Füllhöhe	DA		CHF/Stk.
	ml	"s"	mm	mm		
03.009.001	100	60	55	100		
03.009.002	150	60	65	100		
03.009.003	250	60	100	100		
03.009.004	500	60	185	100		
03.009.005	250	100	50	140		
03.009.006	500	100	75	140		
03.009.007	1000	100	140	140		
03.009.008	2000	100	290	140		
03.009.009	1000	120	110	150		
03.009.010	2000	120	200	150		
03.009.011	3000	120	290	150		
03.009.012	1000	150	70	200		
03.009.013	2000	150	130	200		
03.009.014	3000	150	190	200		
03.009.015	4000	150	250	200		
03.009.016	5000	150	300	200		
03.009.017	6000	150	350	200		
03.009.018	10000	150	575	200		
03.009.019	6000	200	210	250		
03.009.020	10000	200	340	250		
03.009.021	15000	200	495	250		
03.009.022	20000	200	650	250		

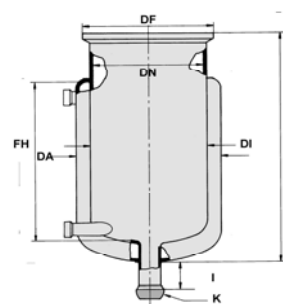

### 03.010.xxx

#### AMSI-Planschliffgefäße, Typ BDA, Heizmantel

Kurze Bauform, Bodenauslauf mit Kugelschliff 40/25

Artikel-Nr.	Inhalt	DN / NW	Füllhöhe	DA		CHF/Stk.
	ml	"s"	mm	mm		
03.010.001	4000	150	170	250		
03.010.002	5000	150	210	250		
03.010.003	6000	150	260	250		
03.010.004	10000	150	250	300		
03.010.005	15000	150	345	300		
03.010.006	20000	150	440	300		
03.010.007	10000	200	250	300		
03.010.008	15000	200	345	300		
03.010.009	20000	200	440	300		
03.010.010	30000	200	630	300		

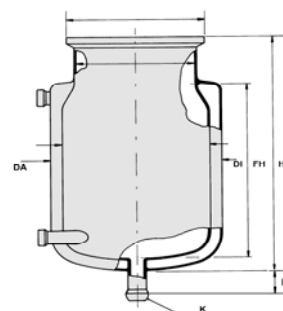

### 03.011.xxx

#### AMSI-Planschliffgefässe, Typ ADAV, zylindrisch, Heizmantel

Bodenauslaufventil Modell "T" - 10 mm Bohrung

Heiz-/Kühlmantelanschlüsse mit DN 15 (Standard)

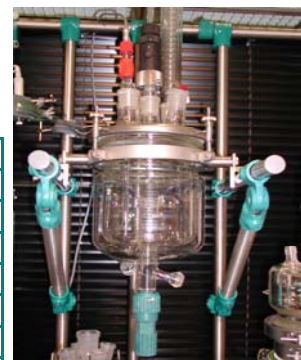

Artikel-Nr.	Inhalt ml	DN / NW "s"	Füllhöhe mm	DA mm		CHF/Stk.
03.011.001	100	60	55	100		
03.011.002	150	60	65	100		
03.011.003	250	60	100	100		
03.011.004	500	60	185	100		
03.011.005	250	100	50	140		
03.011.006	500	100	75	140		
03.011.007	1000	100	140	140		
03.011.008	2000	100	290	140		
03.011.009	1000	120	110	150		
03.011.010	2000	120	200	150		
03.011.011	3000	120	290	150		
03.011.012	1000	150	70	200		
03.011.013	2000	150	130	200		
03.011.014	3000	150	190	200		
03.011.015	4000	150	250	200		
03.011.016	5000	150	300	200		
03.011.017	6000	150	350	200		
03.011.018	10000	150	575	200		
03.011.019	6000	200	210	250		
03.011.020	10000	200	340	250		
03.011.021	15000	200	495	250		
03.011.022	20000	200	650	250		
03.011.023	20000	300	330	365		
03.011.024	30000	300	470	365		
03.011.025	40000	300	630	365		
03.011.026	50000	300	770	365		

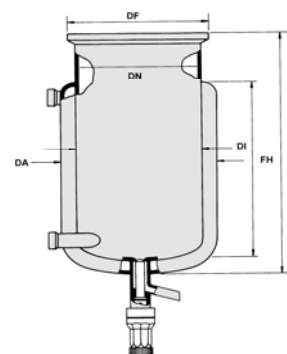

Andere Heiz-/Kühlmantelanschlüsse auf Anfrage



### 03.012.xxx

#### AMSI-Planschliffgefäße, Typ ATAV, zylindrisch

Heiz- und Vakuummantel, Bodenauslaufventil Modell "T" - 10 mm Bohrung  
Heiz-/Kühlmantelanschlüsse mit DN 15 (Standard)

Artikel-Nr.	Inhalt	DN / NW	Füllhöhe	DA		CHF/Stk.
	ml	"s"	mm	mm		
03.012.001	250	60	100	130		
03.012.002	500	60	185	130		
03.012.003	250	100	50	160		
03.012.004	500	100	75	160		
03.012.005	1000	100	140	160		
03.012.006	1000	120	110	190		
03.012.007	2000	120	200	190		
03.012.008	2000	150	130	225		
03.012.009	3000	150	190	225		
03.012.010	5000	150	300	225		
03.012.011	10000	150	575	225		
03.012.012	5000	200	180	300		
03.012.013	6000	200	210	300		
03.012.014	10000	200	340	300		
03.012.015	15000	200	495	300		
03.012.016	20000	200	650	300		

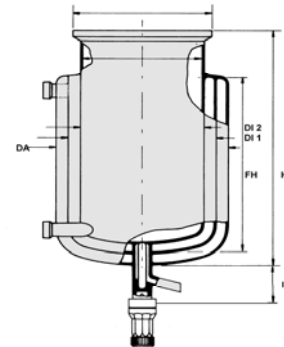

### 03.013.xxx

#### AMSI-Planschliffgefäße, Typ KDAV, konische Form

Mit Heizmantel, Bodenauslaufventil Modell "T" - 10 mm Bohrung  
Heiz-/Kühlmantelanschlüsse mit DN 15 (Standard)

Artikel-Nr.	Inhalt	DN / NW	Füllhöhe	DA		CHF/Stk.
	ml	"s"	mm	mm		
03.013.001	500	100	235	140		
03.013.002	750	100	335	140		
03.013.003	1000	100	440	140		
03.013.004	1000	120	290	160		
03.013.005	2000	120	545	160		
03.013.006	2000	150	325	200		
03.013.007	3000	150	470	200		
<b>Ausführung zylindrisch/konisch</b>						
03.013.008	5000	150	750	200		

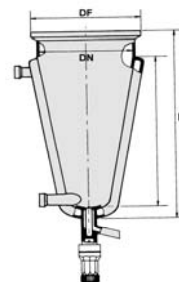

### 03.014.xxx

#### AMSI-Planschliffgefässe, Typ KTAV, konische Form

Mit Heiz- und Vakuummantel, Bodenauslaufventil Modell "T" - 10 mm Bohrung

Heiz-/Kühlmantelanschlüsse mit DN 15 (Standard)

Artikel-Nr.	Inhalt	DN / NW	Füllhöhe	DA		CHF/Stk.
	ml	"s"	mm	mm		
03.014.001	500	100	235	140		
03.014.002	750	100	335	140		
03.014.003	1000	100	440	140		
03.014.004	1000	120	290	160		
03.014.005	2000	120	545	160		
03.014.006	2000	150	325	200		
03.014.007	3000	150	470	200		
<b>Ausführung zylindrisch/konisch</b>						
03.014.008	5000	150	750	200		

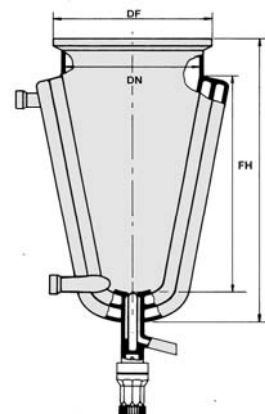

### 03.015.xxx

#### AMSI-Planschliffgefässe, Typ BDAV, kurze Bauform

Heizmantel, Bodenauslaufventil Modell "T" - 10 mm Bohrung

Heiz-/Kühlmantelanschlüsse mit DN 15 (Standard)

Artikel-Nr.	Inhalt	DN / NW	Füllhöhe	DA		CHF/Stk.
	ml	"s"	mm	mm		
03.015.001	6000	150	265	250		
03.015.002	10000	150	250	300		
03.015.003	15000	150	345	300		
03.015.004	20000	150	440	300		
03.015.005	10000	200	250	300		
03.015.006	15000	200	345	300		
03.015.007	20000	200	440	300		
03.015.008	30000	200	630	300		

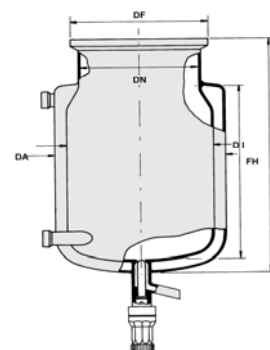

Andere Grössen auf Anfrage

### 03.016.xxx

#### AMSI-Planschliffgefäße, Typ ADAU, zylindrisch

Heizmantel, beheiztes Bodenauslaufventil Modell "T" - 10 mm Bohrung

Heiz-/Kühlmantelanschlüsse mit DN 15 (Standard)

Artikel-Nr.	Inhalt	DN / NW	Füllhöhe	DA		CHF/Stk.
	ml	"s"	mm	mm		
03.016.001	250	60	100	100		
03.016.002	500	60	185	100		
03.016.003	250	100	50	140		
03.016.004	500	100	75	140		
03.016.005	1000	100	140	140		
03.016.006	1000	120	110	150		
03.016.007	2000	120	200	150		
03.016.008	2000	150	130	200		
03.016.009	3000	150	190	200		
03.016.010	5000	150	300	200		
03.016.011	10000	150	575	200		
03.016.012	5000	200	185	250		
03.016.013	6000	200	210	250		
03.016.014	10000	200	340	250		
03.016.015	15000	200	495	250		
03.016.016	20000	200	650	250		

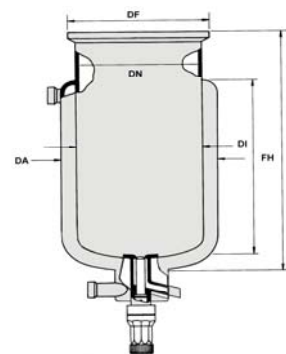

### 03.017.xxx

#### AMSI-Planschliffgefäße, Typ ADAZ, zyl. Form, mit Heizmantel

Excentrisches Bodenauslaufventil Modell "T" - 10 mm Bohrung und Rührerlager

Heiz-/Kühlmantelanschlüsse mit DN 15 (Standard)

Artikel-Nr.	Inhalt	DN / NW	Füllhöhe	DA		CHF/Stk.
	ml	"s"	mm	mm		
03.017.001	250	100	50	140		
03.017.002	500	100	75	140		
03.017.003	1000	100	140	140		
03.017.004	1000	120	110	150		
03.017.005	2000	120	200	150		
03.017.006	2000	150	130	200		
03.017.007	3000	150	190	200		
03.017.008	5000	150	300	200		
03.017.009	10000	150	575	200		

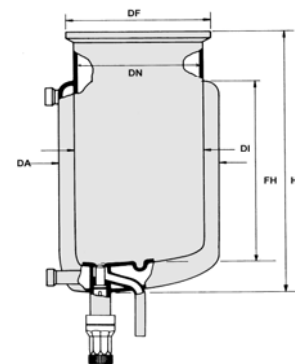

### 03.017.xxx

#### AMSI-Planschlifffgefäße, Typ ADAZ, zyl. Form, mit Heizmantel

Excentrisches Bodenauslaufventil Modell "T" - 10 mm Bohrung und Rührerlager  
Heiz-/Kühlmantelanschlüsse mit DN 15 (Standard)

Fortsetzung

Artikel-Nr.	Inhalt ml	DN / NW "s"	Füllhöhe mm	DA mm		CHF/Stk.
03.017.010	5000	200	180	250		
03.017.011	6000	200	210	250		
03.017.012	10000	200	340	250		
03.017.013	15000	200	495	250		
03.017.014	20000	200	650	250		

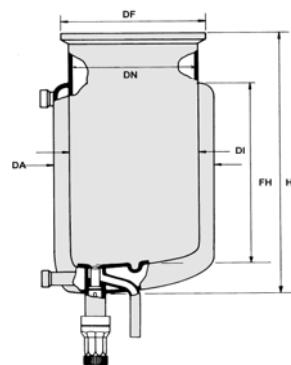

### 03.018.xxx

#### AMSI-Planschlifffgefäße, Typ ADAR, zyl. Form, mit Heizmantel

PTFE-Bodenauslaufventil Modell "T" - 10 mm, mit Ringbrause zur besseren  
Verteilung des Heizmediums.

Heiz-/Kühlmantelanschlüsse mit DN 15 (Standard)

Artikel-Nr.	Inhalt ml	DN / NW "s"	Füllhöhe mm	DA mm		CHF/Stk.
03.018.001	250	100	50	140		
03.018.002	500	100	75	140		
03.018.003	1000	100	140	140		
03.018.004	1000	120	110	150		
03.018.005	2000	120	200	150		
03.018.006	2000	150	130	200		
03.018.007	3000	150	190	200		
03.018.008	5000	150	300	200		
03.018.009	10000	150	575	200		
03.018.010	5000	200	180	250		
03.018.011	6000	200	210	250		
03.018.012	10000	200	340	250		
03.018.013	15000	200	495	250		
03.018.014	20000	200	650	250		

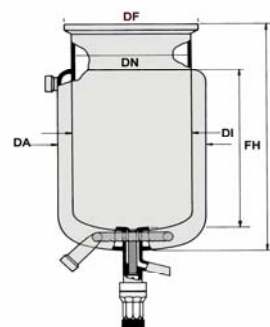

### AMSI-Bodenablaufventile

#### Modell "T" - Standard für Gefässe mit NW 60 - NW 200

PTFE-Verdrängerventilspindel mit tottraumfreier Abdichtung am Gefässboden, mit 10 mm Bohrung und integrierter Glasablaufschräge, max. Hub 35 mm, mit selbstnachstellendem Spindelruckpunkt und optischer Verschleissanzeige.

Preiswertes Ventil ohne Abstriche an den Sicherheitsfunktionen für Standardanwendungen mit Flüssigkeiten verschiedener Viskosität. Problemloser Einsatz eines pneumatischen Ventils oder mit integriertem Pt-100 möglich.

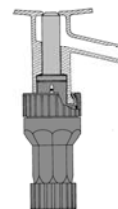

#### Modell "K"

Ausführung mit 10 mm Bohrung, kurze Bauform, max. Hub 10 mm

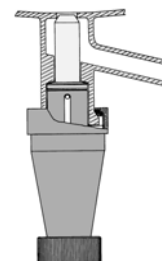

#### Modell "H" - Standard für Gefässe mit NW 300

Ausführung mit 20 mm Bohrung, max. Hub 70 mm



#### Modell "M"

Ausführung mit 20 mm Bohrung, kurze Bauform, max. Hub 15 mm

#### Modell "Q"

Ausführung mit 25 mm Bohrung, max. Hub 70 mm

#### Modell "T/Pt"

Ausführung mit 10 mm Bohrung, mit integriertem Pt-100\*  
Zur problemlosen Messung der Sumpftemperatur auch bei abfließendem Medium

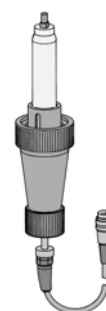

#### Modell "H/Pt"

Ausführung mit 20 mm Bohrung, mit integriertem Pt-100\*

**\* = Hierzu benötigen wir die PIN-Belegung resp. Ihren Regler-Typ**

### AMSI-Bodenablaufventile

Fortsetzung

#### Modell "LINEA"

Ist ein totraumfreies PTFE-Spindelventil mit einer eingeschmolzenen Ablaufschräge und einer nachstellbaren Dichtfläche für rückstandslosen Ablauf. Bei "LINEA" wird, wie bei allen Ablaufventilen, der Ventilstempel nach dem Kolbenprinzip bewegt.

**Modell L - 10 mm Bohrung**

**Modell P - 20 mm Bohrung**

Weitere Pluspunkte für Ihre Sicherheit:

- > **Selbstnachstellender Spindelruckpunkt**  
Dichtigkeit auch bei Temperaturveränderung
- > **Zusätzliche Sicherheitsdichtung**  
Für maximale Sicherheit
- > **Optische Verschleissanzeige**  
Erinnert an rechtzeitigen Austausch des Ventilstempels
- > **Stossunempfindlicher Planflansch (feuerpoliert) und niedrige Bauhöhe**  
Schutz vor mechanischer Beschädigung

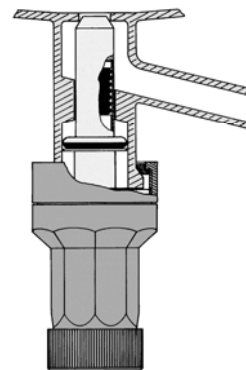

#### Pneumatisches Ventil

Hub verstellbar, für Bodenablauf und Dosierung

Alle unsere Gefässe sowie Dosiertrichter können alternativ zu den handbetätigten Ventilen auch mit den nachstehend aufgeführten pneumatischen Ausführungen geliefert werden. Modell PT und PD können problemlos auch an bereits vorhandenen Gefässen und Dosiertrichtern mit einem Standardventil ausgetauscht werden.



Modell	Bezeichnung				
PT	mit PTFE-Ventilstift "T"				
PT/P	mit PTFE-Ventilstift "T" mit integriertem Pt-100				
PH	mit PTFE-Ventilstift "H"				
PH/P	mit PTFE-Ventilstift "H" mit integriertem Pt-100				
PTG	mit Glasnadelventil				
PD	Dosierventil mit PTFE-Ventilstift				
PDG	Dosierventil mit Glas-Ventilstift				

### AMSI-Planschliff-Deckel

Die Planschliff-Deckel der Grössen DN 100, 120, 150 und 200 haben einen Wulst als Sicherung des Planschliff-Verbinders gegen Durchgleiten, selbst bei ungenügendem Anziehen der Rändelschraube.

Auf Wunsch können statt der Normalschliffe auch wahlweise GL-Gewinde, Kugelschliffe oder Planschliffe angesetzt werden.

Standardmässig beträgt die Schräge bei Seitenhals 10° nach aussen geneigt.

Andere Neigung, auch gerade Ausführung, möglich.

Alle Deckel sind auch in einer kurzen Bauform lieferbar!

Flachdeckel siehe Seite 21.



### 03.040.xxx

#### AMSI-Blindflanschdeckel

Artikel-Nr.	DN/NW	Höhe				CHF/Stk.
	"s"	mm				
03.040.001	60	65				
03.040.002	100	65				
03.040.003	150	70				
03.040.004	200	90				

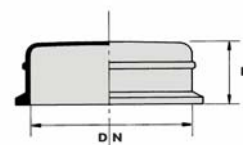

### 03.041.xxx

#### AMSI-Planschliff-Deckel

Artikel-Nr.	DN/Höhe	Mittelhals	Seitenhals	Seitenhals		CHF/Stk.
	"s" / mm	NS	schräg	gerade		
03.041.001	60 / 90	14/23				
03.041.002	60 / 95	19/26				
03.041.003	60 / 100	29/32				
03.041.004	60 / 95	19/26	2x14/23	1x14/23		
03.041.005	60 / 100	29/32	2x14/23			
03.041.006	60 / 95	19/26	1x14/23			
03.041.007	60 / 95	19/26		1x14/23		
03.041.008	60 / 95	19/26	1x19/26			
03.041.009	60 / 95	19/26	2x19/26			
03.041.010	60 / 100	29/32	1x19/26			
03.041.011	60 / 100	29/32	2x19/26			
03.041.012	60 / 100	29/32	2x29/32			
03.041.013	100 / 125	29/32				
03.041.014	100 / 125	29/32		1x29/32		
03.041.015	100 / 125	29/32	1x29/32			
03.041.016	100 / 125	29/32	1x14/23			

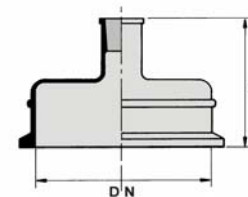
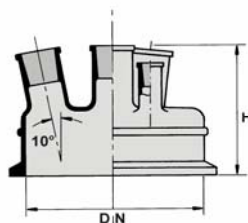
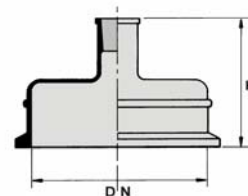

### 03.041.xxx

#### AMSI-Planschliff-Deckel

Fortsetzung

Artikel-Nr.	DN/Höhe	Mittelhals	Seitenhals	Seitenhals		CHF/Stk.
	"s" / mm	NS	schräg	gerade		
03.041.017	100/125	29/32		1x14/23		
03.041.018	100/125	29/32	2x14/23			
03.041.019	100/125	29/32	1x29/32	1x14/23		
03.041.020	100/125	29/32	2x29/32			
03.041.021	100/125	29/32	2x14/23	1x14/23		
03.041.022	100/125	29/32	2x14/23	1x29/32		
03.041.023	100/125	29/32	2x29/32	1x14/23		
03.041.024	100/125	29/32	2x29/32	1x29/32		
03.041.025	100/125	29/32	2x29/32	1x19/26		
03.041.026	100/125	29/32	4x29/32			
03.041.027	100/150	45/40				
03.041.028	120/125	29/32				
03.041.029	120/125	29/32		1x14/23		
03.041.030	120/125	29/32		1x29/32		
03.041.031	120/125	29/32	2x14/23			
03.041.032	120/125	29/32	2x29/32	1x14/23		
03.041.033	120/125	29/32	2x29/32	1x29/32		
03.041.034	120/150	45/40				
03.041.035	120/150	45/40		1x14/23		
03.041.036	120/150	45/40		1x29/32		
03.041.037	120/150	45/40	2x29/32			
03.041.038	120/150	45/40	2x29/32	1x14/23		
03.041.039	150/125	29/32				
03.041.040	150/125	29/32		1x14/23		
03.041.041	150/125	29/32		1x29/32		
03.041.042	150/125	29/32	2x14/23			
03.041.043	150/125	29/32	2x29/32			

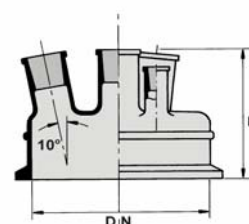



### 03.041.xxx

#### AMSI-Planschliff-Deckel

Fortsetzung

Artikel-Nr.	DN/Höhe "s" / mm	Mittelhals NS	Seitenhals schräg	Seitenhals gerade	CHF/Stk.
03.041.045	150/125	29/32	2x29/32	1x14/23	
03.041.046	150/125	29/32	2x14/23	1x29/32	
03.041.047	150/125	29/32	2x29/32	1x29/32	
03.041.048	150/125	29/32	2x29/32	1x19/26	
03.041.049	150/150	29/32		4x29/32	
03.041.050	150/125	29/32	2x29/32	2x29/32	
03.041.051	150/150	45/40			
03.041.052	150/150	45/40		1x14/23	
03.041.053	150/150	45/40		1x29/32	
03.041.054	150/150	45/40	2x14/23		
03.041.055	150/150	45/40	2x29/32		
03.041.056	150/150	45/40	2x14/23	1x14/23	
03.041.057	150/150	45/40	2x29/32	1x14/23	
03.041.058	150/150	45/40	2x29/32	1x19/26	
03.041.059	150/150	45/40	2x14/23	1x29/32	
03.041.060	150/150	45/40	2x29/32	1x29/32	
03.041.061	150/150	45/40		4x29/32	
03.041.062	150/150	45/40	2x29/32	2x29/32	
03.041.163	200/150	29/32			
03.041.063	200/150	29/32		1x14/23	
03.041.064	200/150	29/32	2x14/23		
03.041.065	200/150	29/32		1x29/32	
03.041.066	200/150	29/32	2x29/32		
03.041.067	200/150	29/32	1x29/32	3x29/32	
03.041.068	200/150	29/32	1x14/23	1x29/32	
03.041.069	200/150	29/32	2x29/32	1x14/23	
03.041.070	200/150	29/32	2x29/32	1x29/32	
03.041.071	200/170	45/40			
03.041.072	200/170	45/40		1x14/23	
03.041.073	200/170	45/40		1x29/32	
03.041.074	200/170	45/40	2x14/23		
03.041.075	200/170	45/40	2x29/32		
03.041.076	200/170	45/40	2x14/23	1x14/23	
03.041.077	200/170	45/40	2x29/32	1x14/23	
03.041.078	200/170	45/40	2x29/32	1x29/32	
03.041.079	200/170	45/40		4x29/32	
03.041.080	300/225	45/40	3x29/32	1x14/23	
03.041.081	300/225	45/40	3x29/32	2x29/32	

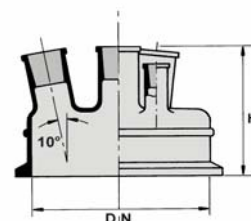
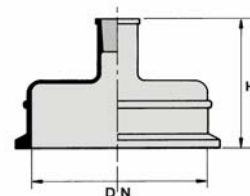

### 03.042.xxx

#### AMSI-Planschliff-Deckel mit Planflanschhälsen

Artikel-Nr.	DN/Höhe	Mittelhals	Seitenhals	Seitenhals		CHF/Stk.
	"s" / mm	DN	NS/DN	NS/DN		
			<b>schräg</b>	<b>gerade</b>		
03.042.001	100/125	15	2x29/32	1x14/23		
03.042.002	100/125	15	2x29/32	1x29/32		
03.042.003	120/125	15	2x29/32	1x14/23		
03.042.004	120/125	15	2x29/32	1x29/32		
03.042.005	150/150	15	2x29/32	1x14/23		
03.042.006	150/150	15	2x29/32	1x29/32		
03.042.007	150/150	25	2x29/32	1x14/23		
03.042.008	150/150	25	2x29/32	1x29/32		
03.042.009	200/170	25	2x29/32	1x14/23		
03.042.010	200/170	25	2x29/32	1x29/32		
03.042.011	200/170	50	2xDN15	1xDN25		
03.042.012	200/170	50	DN25+15	1xDN25		

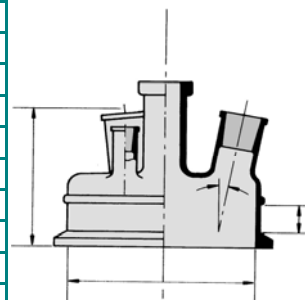

### 03.043.xxx

#### AMSI-Flachdeckel für Planschliffgefässe

Artikel-Nr.	DN/Höhe	Mittelhals	Seitenhals	Seitenhals		CHF/Stk.
	"s" / mm	NS	<b>schräg</b>	<b>gerade</b>		
03.043.001	60/20					
03.043.002	100/20					
03.043.003	100/70	19/26				
03.043.004	100/70	29/32				
03.043.005	120/70	29/32	2x19/26	1x19/26		
03.043.006	120/70	29/32	2x29/32	1x29/32		
03.043.007	150/20					
03.043.008	150/70	29/32				
03.043.009	150/70	29/32	2x29/32	1x14/23		
03.043.010	150/70	29/32	2x29/32	1x29/32		
03.043.011	200/20					
03.043.012	200/70	29/32	2x29/32	1x29/32		
03.043.013	200/85	45/40	2x29/32	1x29/32		

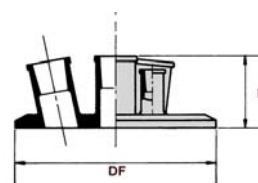

### 03.044.xxx

#### AMSI-Planschliff-Deckel mit Vakuummantel

Ausführung A, Höhe 180 mm

Artikel-Nr.	DN/Höhe	Mittelhals	Seitenhals	Seitenhals		CHF/Stk.
	"s" / mm	NS	schräg	gerade		
03.044.001	100/180	29/32	3x29/32			
03.044.002	100/180	29/32	2x29/32	1x29/32		
03.044.003	100/180	29/32	1x29/32	2x29/32		
03.044.004	100/180	45/40	3x29/32			
03.044.005	100/180	45/40	2x29/32	1x29/32		
03.044.006	100/180	45/40	1x29/32	2x29/32		
03.044.007	120/180	29/32		3x29/32		
03.044.008	120/180	29/32	3x29/32			
03.044.009	120/180	29/32	2x29/32	1x29/32		
03.044.010	120/180	29/32	1x29/32	2x29/32		
03.044.011	120/180	45/40		3x29/32		
03.044.012	120/180	45/40	3x29/32			
03.044.013	120/180	45/40	2x29/32	1x29/32		
03.044.014	120/180	45/40	1x29/32	2x29/32		
03.044.015	150/180	29/32		3x29/32		
03.044.016	150/180	29/32	3x29/32			
03.044.017	150/180	29/32	2x29/32	1x29/32		
03.044.018	150/180	29/32	1x29/32	2x29/32		
03.044.019	150/180	45/40		3x29/32		
03.044.020	150/180	45/40	3x29/32			
03.044.021	150/180	45/40	2x29/32	1x29/32		
03.044.022	150/180	45/40	1x29/32	2x29/32		
03.044.023	200/180	29/32		3x29/32		
03.044.024	200/180	29/32	3x29/32			
03.044.025	200/180	29/32	2x29/32	1x29/32		
03.044.026	200/180	29/32	1x29/32	2x29/32		
03.044.027	200/180	45/40		3x29/32		
03.044.028	200/180	45/40	3x29/32			
03.044.029	200/180	45/40	2x29/32	1x29/32		
03.044.030	200/180	45/40	1x29/32	2x29/32		

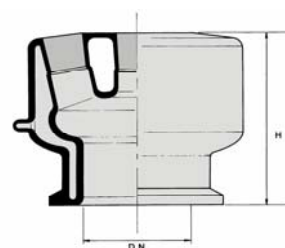

Ausführung A

### 03.045.xxx

#### AMSI-Planschliff-Deckel mit Vakuummantel

Ausführung B, Höhe 140 mm

Artikel-Nr.	DN/Höhe	Mittelhals	Seitenhals	Seitenhals		CHF/Stk.
	"s" / mm	NS	schräg	gerade		
03.045.001	100/140	29/32	3x29/32			
03.045.002	100/140	29/32	2x29/32	1x29/32		
03.045.003	100/140	29/32	1x29/32	2x29/32		
03.045.004	100/140	45/40	3x29/32			
03.045.005	100/140	45/40	2x29/32	1x29/32		
03.045.006	100/140	45/40	1x29/32	2x29/32		
03.045.007	120/140	29/32		3x29/32		
03.045.008	120/140	29/32	3x29/32			
03.045.009	120/140	29/32	2x29/32	1x29/32		
03.045.010	120/140	29/32	1x29/32	2x29/32		
03.045.011	120/140	45/40		3x29/32		
03.045.012	120/140	45/40	3x29/32			
03.045.013	120/140	45/40	2x29/32	1x29/32		
03.045.014	120/140	45/40	1x29/32	2x29/32		
03.045.015	150/140	29/32		3x29/32		
03.045.016	150/140	29/32	3x29/32			
03.045.017	150/140	29/32	2x29/32	1x29/32		
03.045.018	150/140	29/32	1x29/32	2x29/32		
03.045.019	150/140	45/40		3x29/32		
03.045.020	150/140	45/40	3x29/32			
03.045.021	150/140	45/40	2x29/32	1x29/32		
03.045.022	150/140	45/40	1x29/32	2x29/32		
03.045.023	200/140	29/32		3x29/32		
03.045.024	200/140	29/32	3x29/32			
03.045.025	200/140	29/32	2x29/32	1x29/32		
03.045.026	200/140	29/32	1x29/32	2x29/32		
03.045.027	200/140	45/40		3x29/32		
03.045.028	200/140	45/40	3x29/32			
03.045.029	200/140	45/40	2x29/32	1x29/32		
03.045.030	200/140	45/40	1x29/32	2x29/32		

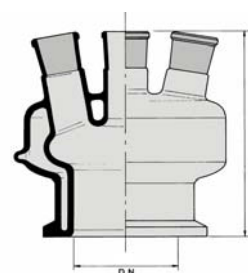

Ausführung B

### 03.046.xxx

#### AMSI-Planschliiff-Deckel mit Heizmantel

Ausführung A, Totalhöhe 180 mm

Artikel-Nr.	DN/NW	Mittelhals	Seitenhals	Seitenhals		CHF/Stk.
	"s"	NS	schräg	gerade		
03.046.001	100	29/32	3x29/32			
03.046.002	100	29/32	2x29/32	1x29/32		
03.046.003	100	29/32	1x29/32	2x29/32		
03.046.004	100	45/40	3x29/32			
03.046.005	100	45/40	2x29/32	1x29/32		
03.046.006	100	45/40	1x29/32	2x29/32		
03.046.007	120	29/32		3x29/32		
03.046.008	120	29/32	3x29/32			
03.046.009	120	29/32	2x29/32	1x29/32		
03.046.010	120	29/32	1x29/32	2x29/32		
03.046.011	120	45/40		3x29/32		
03.046.012	120	45/40	3x29/32			
03.046.013	120	45/40	2x29/32	1x29/32		
03.046.014	120	45/40	1x29/32	2x29/32		
03.046.015	150	29/32		3x29/32		
03.046.016	150	29/32	3x29/32			
03.046.017	150	29/32	2x29/32	1x29/32		
03.046.018	150	29/32	1x29/32	2x29/32		
03.046.019	150	45/40		3x29/32		
03.046.020	150	45/40	3x29/32			
03.046.021	150	45/40	2x29/32	1x29/32		
03.046.022	150	45/40	1x29/32	2x29/32		
03.046.023	200	29/32		3x29/32		
03.046.024	200	29/32	3x29/32			
03.046.025	200	29/32	2x29/32	1x29/32		
03.046.026	200	29/32	1x29/32	2x29/32		
03.046.027	200	45/40		3x29/32		
03.046.028	200	45/40	3x29/32			
03.046.029	200	45/40	2x29/32	1x29/32		
03.046.030	200	45/40	1x29/32	2x29/32		

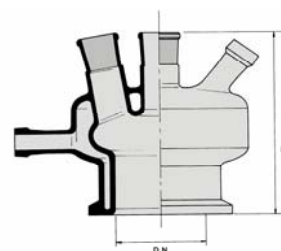

Ausführung A

### 03.047.xxx

#### AMSI-Planschliff-Deckel mit Heizmantel

Ausführung B, Totalhöhe 140 mm

Artikel-Nr.	DN/NW	Mittelhals	Seitenhals	Seitenhals		CHF/Stk.
	"s"	NS	schräg	gerade		
03.047.001	100	29/32	3x29/32			
03.047.002	100	29/32	2x29/32	1x29/32		
03.047.003	100	29/32	1x29/32	2x29/32		
03.047.004	100	45/40	3x29/32			
03.047.005	100	45/40	2x29/32	1x29/32		
03.047.006	100	45/40	1x29/32	2x29/32		
03.047.007	120	29/32		3x29/32		
03.047.008	120	29/32	3x29/32			
03.047.009	120	29/32	2x29/32	1x29/32		
03.047.010	120	29/32	1x29/32	2x29/32		
03.047.011	120	45/40		3x29/32		
03.047.012	120	45/40	3x29/32			
03.047.013	120	45/40	2x29/32	1x29/32		
03.047.014	120	45/40	1x29/32	2x29/32		
03.047.015	150	29/32		3x29/32		
03.047.016	150	29/32	3x29/32			
03.047.017	150	29/32	2x29/32	1x29/32		
03.047.018	150	29/32	1x29/32	2x29/32		
03.047.019	150	45/40		3x29/32		
03.047.020	150	45/40	3x29/32			
03.047.021	150	45/40	2x29/32	1x29/32		
03.047.022	150	45/40	1x29/32	2x29/32		
03.047.023	200	29/32		3x29/32		
03.047.024	200	29/32	3x29/32			
03.047.025	200	29/32	2x29/32	1x29/32		
03.047.026	200	29/32	1x29/32	2x29/32		
03.047.027	200	45/40		3x29/32		
03.047.028	200	45/40	3x29/32			
03.047.029	200	45/40	2x29/32	1x29/32		
03.047.030	200	45/40	1x29/32	2x29/32		

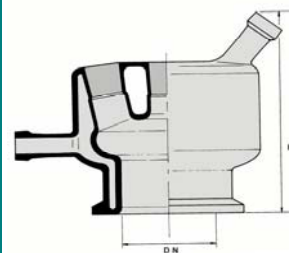

Ausführung B

### 03.048.xxx

#### AMSI-Verschluss DBGM.

Vakuumdichte Durchführung, bestehend aus einem Silikonring mit verschiedenen PTFE-Schutzscheiben.

> Winkelveränderung von 0 bis +/- 4° mit schräg angesetztem Schliff

Artikel-Nr.	NS	Spann- bereich	Dichtungs- satz		CHF/Stk.
<b>schräge Durchführung</b>					
03.048.001	19/26	2 - 5 mm	DS 01		
03.048.002	29/32	2 - 5 mm	DS 01		
03.048.003	19/26	5-11 mm	DS 02		
03.048.004	29/32	5-11 mm	DS 02		
<b>gerade Durchführung</b>					
03.048.005	14/23	2 - 5 mm	DS 01		
03.048.006	19/26	2 - 5 mm	DS 01		
03.048.007	29/32	2 - 5 mm	DS 01		
03.048.008	19/26	5 - 11 mm	DS 02		
03.048.009	29/32	5 - 11 mm	DS 02		

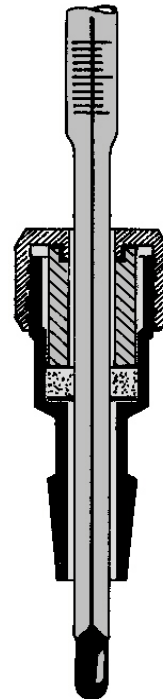

### 03.049.xxx

#### AMSI-Rührverschluss, selbstnachstellend, DBGM.

Die Rührverschlüsse sind so gefertigt, dass nur Glas und PTFE-Dichtmanschetten mit dem Medium in Berührung kommen. Sie können sowohl im Vakuum als auch im Druckbereich (**unter Beachtung der Sicherheitsvorschriften**) eingesetzt werden. Notwendig ist eine feingeschliffene Welle (mittlere Rauhtiefe 2µm) aus Glas, Metall oder anderen Werkstoffen. Die max. Drehzahl beträgt im Dauerbetrieb 800 U/min., kurzzeitig 1000 U/Min.

Durch den Einsatz einer Feder aus Spezialstahl werden die PTFE-Dichtmanschetten permanent an Welle und Glaskörper angepresst.

Artikel-Nr.	Wellen- Durchm.	Schliff NS		CHF/Stk.
03.049.001	10	29/32		
03.049.002	10	45/40		
03.049.003	16	29/32		
03.049.004	16	45/40		

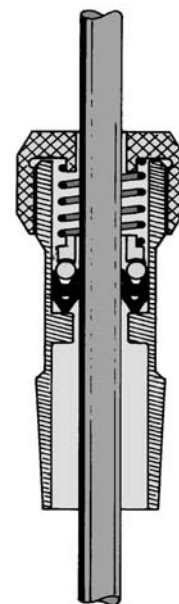

### 03.050.xxx

#### AMSI-Rührverschluss mit doppelter PTFE-Lippendichtung, DBGM.

Der Rührverschluss ist geeignet für anspruchsvolle Rühraufgaben, auch unter Druck und Vakuum. Durch den Einsatz von 2 räumlich getrennten PTFE-Dichtelementen wird die Führung verlängert, ein schlagfreier Lauf der Welle erreicht und somit einer erhöhten Abnutzung vorgebeugt.

Artikel-Nr.	Wellen-Durchm.	Schliff NS-Kern				CHF/Stk.
03.050.001	8	29/32				
03.050.002	8	45/40				
03.050.003	10	29/32				
03.050.004	10	45/40				
03.050.005	14	29/32				
03.050.006	14	45/40				
03.050.007	16	29/32				
03.050.008	16	45/40				
03.050.009	10	19/26				
03.050.010	10	24/29				

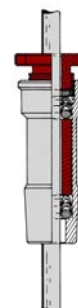

### 03.051.xxx

#### AMSI-Rührverschluss mit seitlichem Ansatz GL 14

und doppelter PTFE-Lippendichtung, DBGM.

Zur problemlosen Gaseinleitung über Begasungsrührer.

Artikel-Nr.	Wellen-Durchm.	Schliff NS-Kern				CHF/Stk.
03.051.001	8	29/32				
03.051.002	8	45/40				
03.051.003	10	29/32				
03.051.004	10	45/40				
03.051.005	14	29/32				
03.051.006	14	45/40				
03.051.007	16	29/32				
03.051.008	16	45/40				

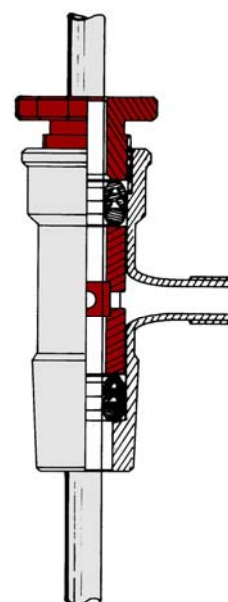



### 03.052.xxx

#### AMSI-Rührverschluss mit doppelter Rührwellenführung

Bestehend aus Glaskörper aus Borosilikatglas, Druckschraube, Vierkantring, 2 Führungshülsen sowie 3 Dichtungssätzen dreiteilig aus PTFE.

Artikel-Nr.	Wellen- Durchm.	Schliff NS-Kern				CHF/Stk.
03.052.001	10	29/32				
03.052.002	10	45/40				
03.052.003	14	29/32				
03.052.004	14	45/40				
03.052.005	16	29/32				
03.052.006	16	45/40				



### 03.055.xxx

#### AMSI-Gleitring-Rührverschluss

Aus PTFE-Compound mit gekapselten Kugellagern aus Edelstahl. Die Keramikdichtflächen der Gleitringdichtung sind ohne Schmiermittel\* einsetzbar und zeigen eine hohe Gasdichtigkeit. Eine sich mitdrehende Innenhülse (PEEK bzw. Hastelloy HC4) erlaubt den Betrieb von Rührern verschiedenster Materialien (besonders geeignet für beschichtete Rührer).

Max. Drehzahl 800 U/min; max. Einsatztemperatur 200°C.

Artikel-Nr.	für Wellen Ø mm	Schliff NS-Kern	Dichtungs- O-Ringe			CHF/Stk.
03.055.001	8	29/32	Viton			
03.055.002	8	29/32	Perfluor			
03.055.102	8	45/40	Viton			
03.055.202	8	45/40	Perfluor			
03.055.003	10	29/32	Viton			
03.055.004	10	29/32	Perfluor			
03.055.005	10	45/40	Viton			
03.055.006	10	45/40	Perfluor			
03.055.007	14	29/32	Viton			
03.055.008	14	29/32	Perfluor			
03.055.009	14	45/40	Viton			
03.055.010	14	45/40	Perfluor			
03.055.011	16	29/32	Viton			
03.055.012	16	29/32	Perfluor			
03.055.013	16	45/40	Viton			
03.055.014	16	45/40	Perfluor			
					<b>+Gleitlager</b>	
03.055.015	10	29/32	Perfluor	Perfluor		
03.055.016	10	45/40	Perfluor	Perfluor		
03.055.017	14	29/32	Perfluor	Perfluor		
03.055.018	14	45/40	Perfluor	Perfluor		
03.055.019	16	29/32	Perfluor	Perfluor		
03.055.020	16	45/40	Perfluor	Perfluor		



### 03.055.xxx

#### AMSI-Gleitring-Rührverschluss

Fortsetzung

\* - bis 200 U/min. auch ohne Schmiermittel einsetzbar

**P** = mediumsberührte Dichtungs-O-Ringe aus Perfluor (Kalrez o.ä)

**PP** = mediumsberührte Dichtungs-O-Ringe und Gleitlagerdichtung aus Perfluor

Andere Ausführungen auf Anfrage!



### 03.056.xxx

#### Rührführung "DYNA"

Die Rührführung "DYNA" ist ein kompakter Rührverschluss für den universellen Einsatz im Labor und Technikum.

Drehzahl max. 1500 U/min.; Drehzahl Dauer 1000 U/min.;

Temperatur max. 200°C

**Standardversion:** Kappe aus PPS mit integrierter Radialwellendichtung, Lagerpatrone aus PPS mit integriertem Nadellager aus Stahl, Radialwellendichtung aus Perbunan, Wellendichtung aus PTFE (TFM)

Artikel-Nr.	für Wellen Ø mm	Schliff NS-Kern				CHF/Stk.
03.056.001	10	29/32				
03.056.002	10	45/40				
03.056.003	16	29/32				
03.056.004	16	45/40				

**Plusversion:** Kappe aus PPS mit integrierter Radialwellendichtung, Lagerpatrone aus PPS mit integriertem Nadellager aus Stahl, Gleitringpaarung aus Keramik/Graphit, Radialwellendichtung aus Perbunan, Wellendichtung aus PTFE (TFM)

03.056.005	10	29/32				
03.056.006	10	45/40				
03.056.007	16	29/32				
03.056.008	16	45/40				



### 03.060.xxx

#### AMSI-Temperaturmessfühler mit NS-Kern 14/23

Körper aus Borosilikatglas, mit 1 x Pt-100, 1/2 DIN, 4-Leiter, mit Buchse für LEMO-Stecker Gr. 1

Artikel-Nr.	Länge unterhalb NS-Kern				CHF/Stk.
	mm				
03.060.001	45				
03.060.002	100				
03.060.003	200				

### 03.061.xxx

#### AMSI-Temperaturmessfühler - Körper-Ø 8 mm

Körper aus Borosilikatglas, mit 1 x Pt-100, 1/2 DIN, 4-Leiter, mit Buchse für LEMO-Stecker Gr. 1

Artikel-Nr.	Stocklänge				CHF/Stk.
	mm				
03.061.300	300				
03.061.400	400				
03.061.500	500				

### 03.062.xxx

#### AMSI-Verbindungskabel für Pt-100

PVC-ummantelt, beidseitig mit LEMO Gr. 1

Artikel-Nr.	Länge	Anschluss		CHF/Stk.
		LEMO Gr.1	LEMO Gr. 1	
03.062.2SB	2 m	Stecker	Buchse	
03.062.2SS	2 m	Stecker	Stecker	
03.062.2BB	2 m	Buchse	Buchse	
03.062.3SB	3 m	Stecker	Buchse	
03.062.3SS	3 m	Stecker	Stecker	
03.062.3BB	3 m	Buchse	Buchse	
03.062.5SB	5 m	Stecker	Buchse	
03.062.5SS	5 m	Stecker	Stecker	
03.062.5BB	5 m	Buchse	Buchse	



# AMSI-Glas AG

**Glasapparate, Labortechnik, Glasshop**

Geismet 11

CH-4317 Wegenstetten AG

Tel.: +41 61 873 90 93

Fax +41 61 873 90 94

[www.amsi.ch](http://www.amsi.ch)

[info@amsi.ch](mailto:info@amsi.ch)

## AMSI-Apparate aus Glas



Januar 2018 / kapitel 4 op 2018

**Alle Preise auf Anfrage!**

### 04.001.xxx

#### Extraktionsapparat nach Soxhlet

Komplett mit Allihn-Kugelkühler und Stehkolben

Artikel-Nr.	Soxhlet Inhalt ml	Kühler NS	Stehkolben ml	Kern NS	CHF / Stk.
04.001.001	30	29/32	100	29/32	
04.001.002	70	34/35	250	29/32	
04.001.003	100	45/40	250	29/32	
04.001.004	150	45/40	500	29/32	
04.001.005	200	45/40	500	29/32	
04.001.006	250	45/40	500	29/32	
04.001.007	300	60/46	1000	29/32	
04.001.008	500	60/46	1000	29/32	

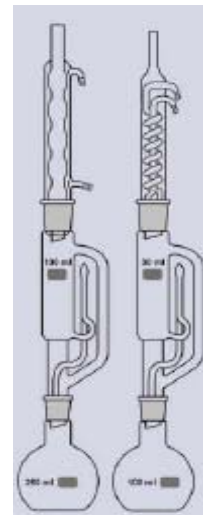

### 04.002.xxx

#### Extraktionsapparat nach Soxhlet

Komplett mit Dimrothkühler und Stehkolben

Artikel-Nr.	Soxhlet Inhalt ml	Kühler NS	Stehkolben ml	Kern NS	CHF / Stk.
04.002.001	30	29/32	100	29/32	
04.002.002	70	34/35	250	29/32	
04.002.003	100	45/40	250	29/32	
04.002.004	150	45/40	500	29/32	
04.002.005	200	45/40	500	29/32	
04.002.006	250	45/40	500	29/32	
04.002.007	300	60/46	1000	29/32	
04.002.008	500	60/46	1000	29/32	
04.002.009	1000	71/51	2000	29/32	



### 04.003.xxx

#### Mittelstück zu Extraktionsapparat nach Soxhlet

Mit NS-Kern 29/32, allein

Artikel-Nr.	Soxhlet Inhalt ml	NS-Hülse			CHF / Stk.
04.003.001	30	29/32			
04.003.002	70	34/35			
04.003.003	100	45/40			
04.003.004	150	45/40			



### 04.003.xxx

#### Mittelstück zu Extraktionsapparat nach Soxhlet

Fortsetzung

Artikel-Nr.	Soxhlet Inhalt ml	NS-Hülse			CHF / Stk.
04.003.005	200	45/40			
04.003.006	250	45/40			
04.003.007	300	60/46			
04.003.008	500	60/46			
04.003.009	1000	71/51			



### 04.004.xxx

#### Kugelhühler zu Extraktionsapparat nach Soxhlet

Wasseranschlüsse mit Oliven

Artikel-Nr.	NS-Kern	Mantellänge mm			CHF / Stk.
04.004.001	29/32	250			
04.004.002	34/35	250			
04.004.003	45/40	250			
04.004.004	60/46	250			
04.004.005	71/51	250			

### 04.005.xxx

#### Dimrothkühler zu Extraktionsapparat nach Soxhlet

Wasseranschlüsse mit Oliven

Artikel-Nr.	NS-Kern	Mantellänge mm			CHF / Stk.
04.005.001	29/32	250			
04.005.002	34/35	250			
04.005.003	45/40	250			
04.005.004	60/46	250	Doppelspirale		
04.005.005	71/51	250	Doppelspirale		

### 04.009.xxx

#### Extraktionshülsen aus Glas mit Filterplatte

Mit Loch am Rand zum Herausheben, mit Kerben am Bodenrand

Artikel-Nr.	für Extraktor	Idm. x Höhe	Filterplatte		CHF / Stk.
	Inhalt/NS	mm			
04.009.001	30 ml/NS29	24 x 100	Por. 1		
04.009.002	100 ml/NS34	30 x 110	Por. 0		
04.009.003	100 ml/NS45	38 x 90	Por. 0		
04.009.004	100 ml/NS45	38 x 90	Por. 1		
04.009.005	200 ml/NS45	40 x 140	Por. 1		
04.009.006	250 ml/NS45	40 x 200	Por. 0		

### 04.010.xxx

#### Extraktor - Aufsatz nach Twisselmann

Mit Vakuummantel

Artikel-Nr.	Soxhlet	Hülse	Kern		CHF / Stk.
	Inhalt ml	NS	NS		
04.010.001	30	29/32	29/32		
04.010.002	100	45/40	29/32		
04.010.003	150	45/40	29/32		



### 04.011.xxx

#### Heiss-Extraktor nach Knöfler-Böhm

Mit Vakuummantel

Artikel-Nr.	Soxhlet	Hülse	Kern		CHF / Stk.
	Inhalt ml	NS	NS		
04.011.001	30	29/32	29/32		
04.011.002	50	29/32	14/23		
04.011.003	100	45/40	29/32		
04.011.004	250	45/40	29/32		
04.011.005	500	60/46	29/32		
04.011.006	1000	71/51	29/32		



### 04.012.xxx

#### Heiss-Extraktor für die Extraktion aus Feststoffen

Komplett mit Glaseinsatz; Einsatz mit Löcher im Boden

Artikel-Nr.	Soxhlet Inhalt ml	Hülse NS	Kern NS	Einsatz mm	CHF / Stk.
04.012.001	70	45/40	29/32	32 x 120	
04.012.002	100	45/40	29/32	32 x 170	
04.012.003	250	60/46	29/32	46 x 205	



### 04.013.xxx

#### Extraktor-Aufsätze für spezifisch leichte Flüssigkeiten

(flüssig/flüssig), komplett mit Einsatz mit Filterplatte Por. 0

Artikel-Nr.	Soxhlet Inhalt ml	Hülse NS	Kern NS		CHF / Stk.
04.013.001	100	45/40	29/32		
04.013.002	250	45/40	29/32		
04.013.003	500	60/46	29/32		
04.013.004	1000	71/51	29/32		
<b>Einsatz mit Filterplatte Por. 0, allein</b>					
04.013.005	100				
04.013.006	250				
04.013.007	500				
04.013.008	1000				



### 04.014.xxx

#### Extraktor-Aufsätze für spezifisch schwere Flüssigkeiten

(flüssig/flüssig), komplett mit Einsatz mit Filterplatte Por. 0

Artikel-Nr.	Soxhlet Inhalt ml	Hülse NS	Kern NS		CHF / Stk.
04.014.001	100	45/40	29/32		
04.014.002	250	45/40	29/32		
04.014.003	500	60/46	29/32		
04.014.004	1000	71/51	29/32		
<b>Einsatz mit Filterplatte Por. 0, allein</b>					
04.014.005	100				
04.014.006	250				
04.014.007	500				
04.014.008	1000				





### 04.015.xxx

#### Apparat zur Grenzbestimmung von Arsen

Komplett mit Erlenmeyerkolben, Aufsatz und Zugfedern, DAB 10

Artikel-Nr.	Kolben Inhalt ml	NS			CHF / Stk.
04.015.001	100	19/26			
04.015.002	100	29/32			



### 04.016.001

#### Apparat zur Bestimmung von ätherischen Ölen, nach Unger

Komplett mit Liebigkühler 250 mm Mantellänge, mit NS-Kern 29/32

Messrohr 9 ml in 0,5 ml geteilt sowie 1 ml in 0,01 ml, kompl. NS 29/32

und Rundkolben Inhalt 1000 ml mit NS-H 29/32

Artikel-Nr.					CHF / Stk.
04.016.001					



### 04.017.xxx

#### Apparat zur Bestimmung von ätherischen Ölen, n/ Brückner

Komplett mit Rundkolben Inhalt 1000 ml mit NS-H 29/32, Glashahn,

Glasstopfen NS 10 mit Lüftungsloch

Artikel-Nr.	Inhalt ml	Kern NS	Messrohr Teilung	Kugel- Inhalt	CHF / Stk.
04.017.001	1	29/32	in 0,02 ml	3 ml	
04.017.002	3	29/32	in 0,05 ml	5 ml	

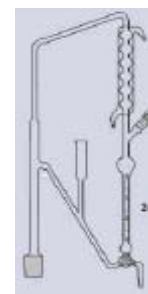

### 04.018.xxx

#### Apparat zur Bestimmung von ätherischen Ölen, nach DAB 7

Komplett mit Rundkolben 1000 ml mit NS-H 29/32, PTFE-Hahn

Artikel-Nr.	Inhalt ml	Kern NS	Messrohr Teilung		CHF / Stk.
04.018.001	0,8	29/32	in 0,01 ml		
04.018.002	4	29/32	in 0,05 ml		
04.018.003	10	29/32	in 0,05 ml		

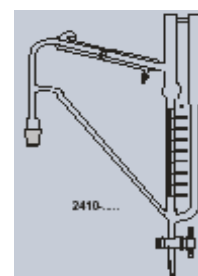

### 04.019.001

#### Antona - Apparatur

Komplett mit Dampfentwicklerkolben Inhalt 2000 ml mit NS-H 71/51,  
Destillations-Einsatz mit NS-H 29/32, Destillierbrücke mit kompl. NS 29/32,  
Schlangenkühler 300 mm Mantellänge mit NS-H 29/32  
Einfülltrichter mit NS-Kern und Hahn,  
Bestimmung von wasserdampfflüchtigen Stoffen

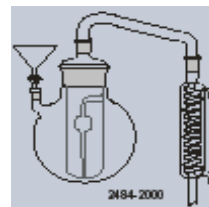

Artikel-Nr.					CHF / Stk.
04.019.001					

Ersatzteile auf Anfrage

### 04.020.001

#### Trockenpistole nach Abderhalden

Komplett mit Intensivkühler Mantellänge 200 mm mit NS 29/32,  
Destillierkolben Inhalt 500 ml mit NS-H 29/32, sowie Hahnvorlage 500 ml  
NS 29/32, mit Glashahn NS 14/4 mm

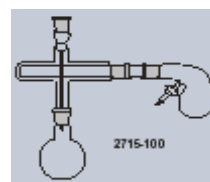

Artikel-Nr.					CHF / Stk.
04.020.001					

Ersatzteile auf Anfrage

### 04.021.xxx

#### Tensid-Ausblässäulen

Aus Borosilikatglas, mit Filterplatte Por. 1, Aufsatz mit NS-Kern 29/32  
mit Olive 10 mm, mit abnehmbarem Seitenrohr, Kugelschliffverbindung, mit  
Gabelklemmen; mit Drei-Wege-Glashahn NS 19/4 mm, Übergangsstück  
Kugelschliff / Olive 10 mm



Artikel-Nr.	Inhalt ml				CHF / Stk.
04.021.001	1000				
04.021.002	4000				

### 04.022.xxx

#### PARNAS-WAGNER Stickstoff-Apparatur

Aus Borosilikatglas, Kjeldahlkolben 250 ml mit NS-Kern 29/32 sowie mit 2 NS-Hülsen 14/23; Destillierbrücke 300 mm mit 2 x NS 14/23; Liebigkühler 300 mm mit NS-H 14/23, Trichter mit Glashahn NS 14, mit NS-Kern 14/23; Kolben 250 ml, NS 29/32, Olive 12 mm, mit Glashahn NS 14/2,5 mm Bohrung, Rundkolben 500 ml mit NS-H 29/32, Verbindungsstück mit NS 14 / NS 29, 12 mm Enghals-Erlenmeyerkolben 250 ml; Becherglas 250 ml, hohe Form

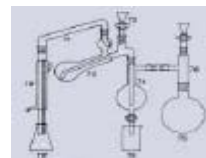

Artikel-Nr.					CHF / Stk.
04.022.001	komplett, ohne Stativ				
04.022.002	Stativ				

Ersatzteile auf Anfrage

### 04.023.xxx

#### Schmelzpunktbestimmungsapparat nach Thiele

Aus Borosilikatglas

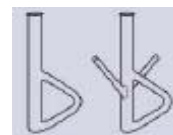

Artikel-Nr.					CHF / Stk.
04.023.001	ohne Seitenrohr				
04.023.002	mit Seitenrohren				

### 04.024.xxx

#### Extraktionsapparat nach Kutscher-Stuedel

Aus Borosilikatglas, flüssig-flüssig Extraktion, für spezifisch leichte Lösungsmittel. Komplette Apparatur bestehend aus Extraktor mit Einsatzfilter Por. 0, Dimrothkühler - Wasseranschlüsse mit GL 14, mit Erlenmeyerkolben

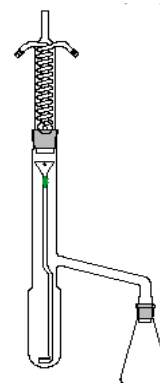

Artikel-Nr.	Extraktor	Kühler/NS	Kolben/NS		CHF / Stk.
04.024.001	20	160 mm/NS14	50 ml/NS14		
04.024.002	100	250 mm/NS29	100 ml/NS29		
04.024.003	250	250 mm/NS45	250 ml/NS29		
04.024.004	500	250 mm/NS45	500 ml/NS29		
04.024.005	1000	250 mm/NS45	1000 ml/NS29		
04.024.006	4000	250 mm/NS71	5000 ml/NS45		

### 04.025.xxx

#### Wasserbestimmungsapparat nach Dean-Stark

Xylolmethode, Messrohr 10 ml : 1/10, Rundkolben 500 ml mit NS-H 29/32, Liebigkühler mit kompl. NS 29/32, Mantellänge 400 mm

Artikel-Nr.				CHF / Stk.
04.025.001	komplett mit Glashahn, Nullpunkt am Hahn			
04.025.002	komplett mit Glashahn, Nullpunkt eingesetzt			
04.025.003	komplett ohne Hahn, Nullpunkt am Boden			

Andere Grössen auf Anfrage

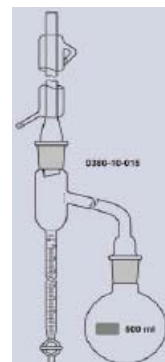

### 04.026.xxx

#### Verbrennungskolben nach Dr. Schöniger

Aus Borosilikatglas, Erlenmeyerkolben 500 ml mit Kragen, NS 29/32  
NS-Stopfen 29/32, kompl. mit Platingitter

Artikel-Nr.				CHF / Stk.
04.026.001			komplett	
04.026.002	NS-Stopfen mit Platingitter, allein			



### 04.027.xxx

**Gassammelrohre** aus Borosilikatglas, mit zwei Einweghähne, DIN 12 473

Artikel-Nr.	Inhalt ml	Glashähne NS		CHF / Stk.
04.027.001	100	14/3 mm		
04.027.002	150	14/3 mm		
04.027.003	250	14/3 mm		
04.027.004	350	14/3 mm		
04.027.005	500	14/3 mm		
04.027.006	1000	19/4 mm		
04.027.007	2000	19/4 mm		
Mit zwei <b>PTFE-Spindelventilen</b> , mit seittl. Gewinde GL 14 mit Schraubkappe, Septum zum Durchstechen (zur Gasentnahme)				
04.027.008	100	0-3 mm		
04.027.009	125	0-3 mm		
04.027.010	150	0-3 mm		
04.027.011	250	0-3 mm		
04.027.012	350	0-3 mm		
04.027.013	500	0-3 mm		
04.027.014	1000	0-3 mm		
04.027.015	2000	0-3 mm		

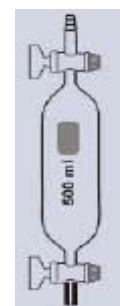

Kunststoff-Beschichtung - auf Anfrage

### 04.028.xxx

**Perkolator** aus Borosilikatglas  
Inhalt 1000 ml

Artikel-Nr.				CHF / Stk.
04.028.001	mit Kugel, Zylinder und Gestell		komplett	
04.028.002	Aufsatzkugel allein			
04.028.003	Zylinder/Unterteil mit Hahn, allein			
04.028.004	Gestell			

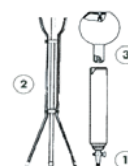

### 04.029.xxx

#### Chromatographie-Säule im geschlossenen System

Zur Bestimmung der Kohlen-Wasserstoffe, nach DIN 38409, komplett mit Messkolben 100 ml, NS 12,5, Filterplatte Por. 1, Klasse B

Artikel-Nr.				CHF / Stk.
04.029.001	mit Kugelschliff KS 29 und Klemme, komplett			
04.029.002	mit Gewinde GL 25 und Verschraubung, komplett			

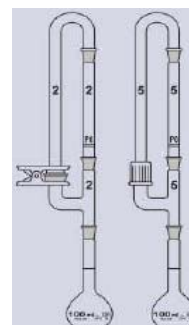

### 04.030.xxx

#### Vakuum-Verteilerrechen mit Spindelhahn

Mit PTFE-Hochvakuumventilen, mit Oliven 9 mm



Artikel-Nr.	Ventile	Durchlass		CHF / Stk.
04.030.001	3	0-6 mm		
04.030.002	4	0-6 mm		
04.030.003	5	0-6 mm		

Andere Ausführungen und Grössen auf Anfrage

### 04.031.xxx

#### Chromatographie-Säulen aus Borosilikatglas

Mit Glashahn NS 14/2,5 mm, Bördelrand und Einstichen

Artikel-Nr.	Idm. mm	Nutzlänge mm		CHF / Stk.
04.031.001	10	300		
04.031.002	15	200		
04.031.003	20	400		
04.031.004	30	600		
04.031.005	40	800		
04.031.006	60	500		

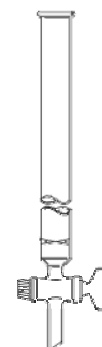

### 04.031.xxx

#### Chromatographie-Säulen aus Borosilikatglas

Fortsetzung

Mit PTFE-Hahn NS 14/2,5 mm					
Artikel-Nr.	Idm. mm	Nutzlänge mm			CHF / Stk.
04.031.007	10	300			
04.031.008	15	200			
04.031.009	20	400			
04.031.010	30	600			
04.031.011	40	800			
04.031.012	60	500			



### 04.032.xxx

#### Chromatographie-Säulen aus Borosilikatglas

Mit Glashahn NS 14/2,5 mm, mit NS-Hülse und Einstichen

Artikel-Nr.	NS-Hülse	Idm. mm	Nutzlänge mm		CHF / Stk.
04.032.001	14/23	10	200		
04.032.002	29/32	15	200		
04.032.003	29/32	20	400		
04.032.004	29/32	30	600		
04.032.005	29/32	40	800		
Mit PTFE-Hahn					
04.032.006	14/23	10	200		
04.032.007	14/23	10	300		
04.032.008	14/23	15	200		
04.032.009	14/23	15	300		
04.032.010	14/23	20	400		
04.032.011	14/23	20	500		
04.032.012	14/23	20	1000		
04.032.013	29/32	15	200		
04.032.014	29/32	20	200		
04.032.015	29/32	20	300		
04.032.016	29/32	20	400		
04.032.017	29/32	30	200		
04.032.018	29/32	30	300		
04.032.019	29/32	30	500		
04.032.020	29/32	30	600		
04.032.021	29/32	30	1000		
04.032.022	29/32	40	300		
04.032.023	29/32	40	500		
04.032.024	29/32	40	800		
04.032.025	29/32	60	500		

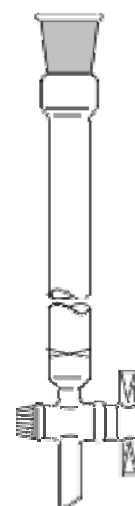

### 04.033.xxx

#### Chromatographie-Säulen aus Borosilikatglas

Mit Glashahn NS 14/2,5 mm, mit Bördelrand, Filterplatte Por. 0

Artikel-Nr.	Idm. mm	Nutzlänge mm		CHF / Stk.
04.033.001	10	200		
04.033.002	20	400		
04.033.003	30	600		
04.033.004	40	800		
<b>Mit PTFE-Hahn</b>				
04.033.005	10	200		
04.033.006	20	300		
04.033.007	20	400		
04.033.008	30	600		
04.033.009	40	800		

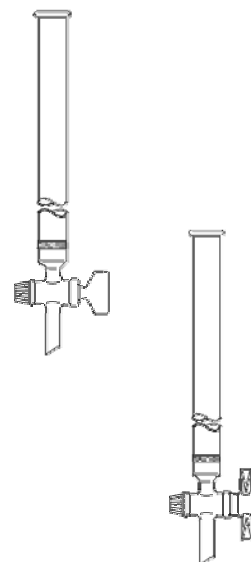

### 04.034.xxx

#### Chromatographie-Säulen aus Borosilikatglas

Mit Glashahn, mit NS-Hülse, Filterplatte Por. 0

Artikel-Nr.	NS-Hülse	Idm. mm	Nutzlänge mm	CHF / Stk.
04.034.001	14/23	10	100	
04.034.002	14/23	10	200	
04.034.003	14/23	10	300	
04.034.004	29/32	10	200	
04.034.005	29/32	20	300	
04.034.006	29/32	20	400	
04.034.007	29/32	25	300	
04.034.008	29/32	30	600	
04.034.009	29/32	40	800	
04.034.010	29/32	50	600	
04.034.011	45/40	60	600	
04.034.012	45/40	80	600	
04.034.013	45/40	100	800	
04.034.014	45/40	120	1000	
<b>Mit PTFE-Hahn</b>				
04.034.015	14/23	10	100	
04.034.016	14/23	10	200	
04.034.017	14/23	10	300	
04.034.018	14/23	15	200	
04.034.019	14/23	15	300	
04.034.020	14/23	20	500	
04.034.021	14/23	20	1000	

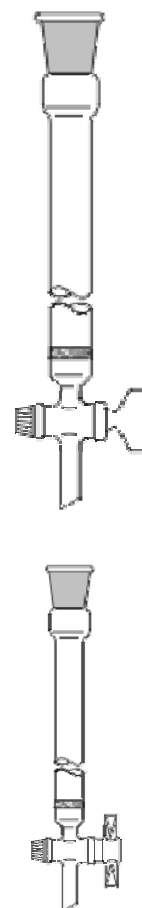

### 04.034.xxx

#### Chromatographie-Säulen aus Borosilikatglas

Fortsetzung

Mit PTFE-Hahn				
Artikel-Nr.	NS-Hülse	Idm. mm	Nutzlänge mm	CHF / Stk.
04.034.022	29/32	10	200	
04.034.023	29/32	20	200	
04.034.024	29/32	20	300	
04.034.025	29/32	20	400	
04.034.026	29/32	30	200	
04.034.027	29/32	30	300	
04.034.028	29/32	30	500	
04.034.029	29/32	30	600	
04.034.030	29/32	30	1000	
04.034.031	29/32	40	800	
04.034.032	45/40	60	600	
04.034.033	71/51	80	600	



### 04.035.xxx

#### Chromatographie-Säulen aus Borosilikatglas, Doppelmantel

Mit Glashahn, mit drei Gewinden GL 14 und PE-Oliven, Filterplatte Por. 0

Artikel-Nr.	NS-Hülse	Idm. mm	Nutzlänge mm	CHF / Stk.
04.035.001	14/23	10	200	
04.035.002	14/23	20	400	
04.035.003	29/32	30	600	
04.035.004	45/40	40	800	
Mit PTFE-Hahn				
04.035.005	14/23	10	200	
04.035.006	14/23	20	400	
04.035.007	29/32	30	600	
04.035.008	45/40	40	800	

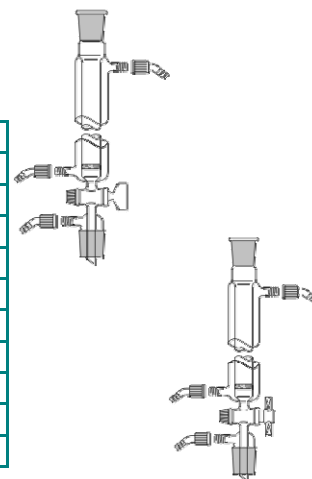

### 04.036.xxx

#### Verteilerrechen aus Borosilikatglas

Ansatz mit Gewinde GL 14, Abstand 50 mm, ohne Verschraubungen



Artikel-Nr.	Verteiler				CHF / Stk.
04.036.001	3 x GL 14				
04.036.002	4 x GL 14				
04.036.003	5 x GL 14				



# AMSI-Glas AG

## Glasapparate, Labortechnik, Glasshop

Geismet 11  
CH-4317 Wegenstetten AG

Tel.: +41 61 873 90 93

Fax +41 61 873 90 94

www.amsi.ch

info@amsi.ch

### 04.037.xxx

#### Stickstoff-Verteilerrechen mit Patenthähne

Mit Zwei-Wege-Hähne, 2-reihig, aus Borosilikatglas



Artikel-Nr.	Oliven mm	Anzahl Hähne	Hähne		CHF / Stk.
04.037.001	9	4 x NS 14	Glas		
04.037.002	9	5 x NS 14	Glas		
04.037.003	10	4 x NS 19	Glas		
04.037.004	10	5 x NS 19	Glas		
04.037.005	9	4 x NS 14	PTFE		
04.037.006	9	5 x NS 14	PTFE		
04.037.007	10	4 x NS 19	PTFE		
04.037.008	10	5 x NS 19	PTFE		

### 04.038.xxx

#### Sublimations-Apparatur

Mikro-Destillier- und Sublimier-Apparatur nach Slotta, Sublimierkolben mit Kühlfinger, aus Borosilikatglas, 2-teilig

Artikel-Nr.	NS	Oliven	Gesamt ca.	Kolben ca.	CHF / Stk.
04.038.001	19/26	8 mm	175 mm	38 mm	
04.038.002	29/32	9 mm	200 mm	60 mm	
<b>Für Arbeiten unter Vakuum, Sublimierkolben mit Glashahn, mit Kühlfinger</b>					
2-teilig, aus Borosilikatglas					
04.038.003	29/32	14/2,5 mm	200	60	

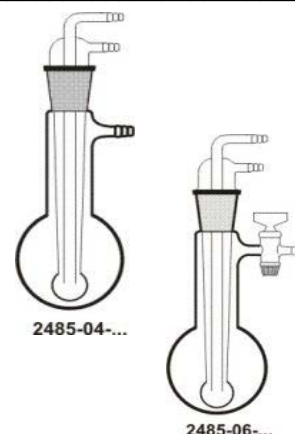

# AMSI-Glas AG

Glasapparate, Labortechnik, Glasshop  
Geismet 11  
CH-4317 Wegenstetten AG

Tel.: +41 61 873 90 93  
Fax +41 61 873 90 94  
www.amsi.ch  
info@amsi.ch

## 04.040.xxx AMSI-Filtereinheit

### FILTREINHEIT

Bei vielen chemischen Reaktionen ist eine abschliessende Reinigung des Produktes bzw. des Produktgemisches notwendig. Die neue Filtereinheit ist flexibel einsetzbar, leicht zu montieren und demontieren. So können problemlos die notwendigen Reinigungsschritte (Filtration) sowohl bei einstufigen als auch bei mehrstufigen Prozessen („on-line“) durchgeführt werden. Die neue Filtereinheit ist auch bei Einsatz von sauerstoffempfindlichen Substanzen geeignet.

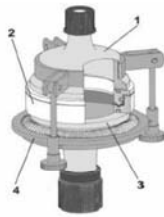

1. Kopfstück aus Borosilikatglas 3.3 (Duran) mit Gewinde zum Anschluss von geeignetem PTFE-Schlauch
2. Filterträger aus PTFE zur Aufnahme von Filterpapier oder Filtergewebe
3. Bodenstück aus Borosilikatglas 3.3 (Duran) mit Gewinde zum Anschluss eines geeigneten Schlauches
4. Verbinder aus Edelstahl, mit Stativstab oder Haltebacken

#### Kopfstück / Bodenstück

Das Kopf- und Bodenstück kann nach Kundenwunsch gestaltet werden. So können

- die Nennweite
- die Bauhöhe
- Zahl der Gewinde
- Grösse der Gewinde

individuell angefertigt werden.

#### Filterträger

Der Filterträger aus PTFE ist durch seine Funktion festgelegt und ist in verschiedenen Nennweiten lieferbar. Zum Glassteil wird der Träger mit 2 Fep-ummantelten O-Ringen abgedichtet. Im Inneren befindet sich ein weiterer Dichtungsring der es ermöglicht, Filtermaterialien mit Gewebe aus Edelstahl, Stoff oder Filterpapier einzusetzen.

#### Verbinder

Durch die Verbindungskammer wird der entsprechende Druck auf die Flansche und Filterträger erzeugt, um die notwendige Dichtigkeit zu gewährleisten.

Best.-Nr.	Grösse
04.040.001	DN 50
04.040.002	DN 100
04.040.003	DN 120
04.040.004	DN 150
04.040.005	DN 200
04.040.006	DN 300

#### Beispiel:



### AMSI-Filtereinheit DN 100 aus Boro 3.3



AMSI-Filtereinheit DN 100 aus Boro 3.3, Mittelstück zylindrischer Teil freibearbeitbar

bestehend aus:

- Oberteil DN 100", kurze Bauform, mittlerer Hals mit Gewinde GL 32, seitl. Stutzen mit NS-H 28/32
- Mittelstück oben mit Flansch DN 100" mit Nut, unten mit DN 100, mit Doppelmantel im 90° Teil, Heiz-/Kühlmantelanschluss mit DN 15 tangential nach hinten, Totlänge 200 mm
- Unterteil mit DN 100, Totvolumen so klein wie möglich, Auslauf mit Gewinde GL 32

Filterträger aus PTFE für die Aufnahme von Filterpapier/Filtertuch

- O-Ringe / Dichtungen Fep-O-Seal
- Schnellverschluss
- Einhängverbinder
- Verschraubungen, Verbindungsstücke und Klemmen



Filtereinheit aus Boro 3.3 DN 200 - Anschlüsse mit Gewinde GL 25, Filtertuchträger aus PTFE mit integrierter Lochscheibe für Filtertuch Durchm. 165 mm

Andere Ausführungen auf Kundenwunsch herstellbar!

Filtereinheit für Filtertücher und -gewebe, DN 50, komplett mit Kopf- und Bodenstück aus Boro 3.3

- Kopfstück aus Boro 3.3, mit Gewinde GL 25
- Bodenstück aus Boro 3.3, mit Gewinde GL 25
- Filterträger aus PTFE, mit Stützplatte
- Dichtungen aus Silikon/Fep ummantelt
- Verbindungssystem aus Edelstahl mit Stativstab

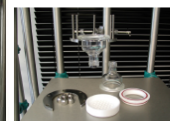

### AMSI- Filtereinheit DN 50



Gerne stellen wir mit Ihnen Ihre individuelle Filtereinheit zusammen -

### 04.050.xxx

#### Rieseltestgerät RTG, nach Dr. Pfrengle

Nach ISO 4324

Apparatur zur Bestimmung des Schüttwinkels von Pulver und Granulaten. Die Bestimmung des Schüttwinkels kann Auskünfte über die Rieselfähigkeit und Anhaltspunkte über die Lagerungseigenschaften von Pulver, insbesondere in Silos, geben. Bestehend aus: Grundplatte aus Edelstahl, poliert, mit Aufnahme für Auffangschale; Halte-/Messstab aus Edelstahl mit eingearbeiteter Skalierung, mit beweglicher Messleiste; zweiteilige Trichterhalterung aus Edelstahl; Rührvorrichtung aus Edelstahl, mit Knauf aus Kunststoff, zum rückstandsfreien Auslauf sowie einer Auffangschale aus Polycarbonat, einseitig mattiert.



Artikel-Nr.				CHF / Stk.
04.050.001	Rieseltestgerät		komplett	
04.050.002	Ersatz-Trichter aus Borosilikatglas 3.3			

### 04.100.001

#### Temperaturmessgerät P400

Das P400 ist ein handliches und robustes Temperaturanzeigergerät für Widerstandsthermometer (Pt-100). Es glänzt mit einer für diese Preisklasse sehr hohen Genauigkeit und einem einfachen Handling. Das Gehäuse aus Kunststoff (ABS) ist spritzwassergeschützt und abwaschbar. Dies ermöglicht den Einsatz des P400 auch unter widrigen Umgebungsbedingungen.

- MAX/MIN-Hold Funktion -
- 1-Punkt-CAL-Funktion -
- RS 232 Schnittstelle -
- 19 Messwertspeicher -
- Kalibriermodus -
- °C / °F - Umschaltung -
- AUTO-OFF-Funktion -

Einsatz für:

- Temperaturmessungen bei Destillationen -
- Temperaturkontrolle bei Heizhauben -
- Temperaturmessungen im Medium -
- Temperaturkontrolle bei Servicearbeiten -
- Anschluss von Widerstandsthermometer Pt-100 nach Bedarf



Artikel-Nr.				CHF / Stk.
04.100.001				

# AMSI-Glas AG

## Glasapparate, Labortechnik, Glasshop

Geismet 11  
CH-4317 Wegenstetten AG

Tel.: +41 61 873 90 93  
Fax +41 61 873 90 94  
www.amsi.ch  
info@amsi.ch

### 04.101.xxx

#### Feststoffdosiertrichter "dosini"

Einfach und effektiv kontinuierlich feste Substanzen zuführen.

Der Dosierantrieb besteht aus einem Gleichstrommotor mit Übersetzung und einer Anschlussverschraubung.

- Drehzahlbereich 0 - 250 U/min. (stufenlos) -
- ruhiger Lauf über den gesamten Drehzahlbereich -
- Sicherheitsabschaltung bei Überlastung -
- eigensicher; für unbeaufsichtigten Betrieb geeignet -
- Motorleistung 18 Watt -
- max. Einsatztemperatur 200°C -



Mit Standard-Förderschnecke				
Artikel-Nr.	Inhalt ml	NS	Gewinde GL	CHF / Stk.
04.101.001	50	29/32	32	
04.101.002	100	29/32	32	
04.101.003	250	29/32	32	
04.101.004	500	29/32	32	
04.101.005	1000	45/40	45	
04.101.006	2000	45/40	45	
<b>Steuerungseinheit / Tischgerät</b>				
Ausgang 12 Volt / max. 1,5A, Schutzart IP 40				
	<b>Typ</b>			
04.101.007	VD 01	Drehzahlregelung 10 - 100 %		
04.101.008	VD 03	Drehzahlregelung 0 - 100 % und Schnittstelle 4 - 20 mA, 0 - 10 Volt		

Andere Materialien und Ausführungen auf Anfrage

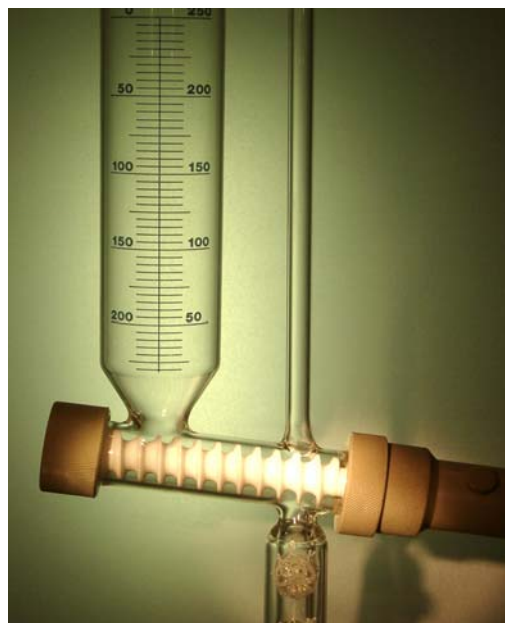
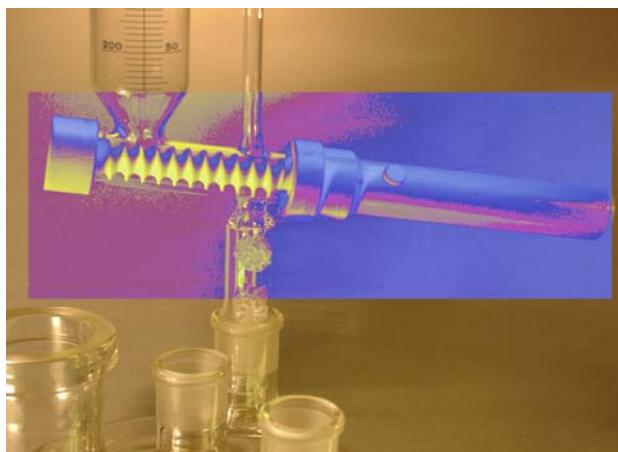

# AMSI-Glas AG

**Glasapparate, Labortechnik, Glasshop**

Geismet 11  
CH-4317 Wegenstetten AG

Tel.: +41 61 873 90 93

Fax +41 61 873 90 94

[www.amsi.ch](http://www.amsi.ch)

[info@amsi.ch](mailto:info@amsi.ch)

## AMSI - Volumenmessgeräte



Februar 2018 / kapitel 5 op 2018

**Alle Preise auf Anfrage!**

### 05.001.xxx

#### Messpipetten, Klasse B, AR-Glas

Nullpunkt oben, Vollablauf, bis zur Spitze geteilt

Artikel-Nr.	Inhalt ml	Teilung ml			CHF / Stk.
05.001.001	0.1	1/1000			
05.001.002	0.2	1/1000			
05.001.003	0.2	1/500			
05.001.004	0.5	1/100			
05.001.005	0.5	1/200			
05.001.006	1	1/10			
05.001.007	1	1/100			
05.001.008	2	1/10			
05.001.009	2	1/50			
05.001.010	2	1/100			
05.001.011	5	1/10			
05.001.012	5	1/20			
05.001.013	10	1/10			
05.001.014	20	1/10			
05.001.015	25	1/10			



### 05.002.xxx

#### Messpipetten, Klasse AS/KB, konformitätsbescheinigt

Nullpunkt oben, Vollablauf, bis zur Spitze geteilt, AR-Glas, DIN 12 697

Artikel-Nr.	Inhalt ml	Teilung ml			CHF / Stk.
05.002.001	0.1	1/1000			
05.002.002	0.2	1/1000			
05.002.003	0.2	1/500			
05.002.004	0.5	1/100			
05.002.005	0.5	1/200			
05.002.006	1	1/10			
05.002.007	1	1/100			
05.002.008	2	1/10			
05.002.009	2	1/50			
05.002.010	2	1/100			
05.002.011	5	1/10			
05.002.012	5	1/20			
05.002.013	10	1/10			
05.002.014	20	1/10			
05.002.015	25	1/10			
05.002.016	50	1/5			



### 05.005.xxx

#### Saugkolben-Messpipetten, Klasse DIN -B-, AR-Glas

Nullpunkt oben, Vollablauf, bis zur Spitze geteilt, mit austauschbaren Kolben

Artikel-Nr.	Inhalt ml	Teilung ml			CHF / Stk.
05.005.001	0.5	1/100			
05.005.002	1	1/100			
05.005.003	2	1/50			
05.005.004	5	1/10			
05.005.005	5	1/20			
05.005.006	10	1/10			
05.005.007	20	1/10			
05.005.008	25	1/10			
05.005.009	50	1/5			
05.005.010	100	1/1	ca.30x200 mm	<b>Boro 3.3</b>	



### 05.010.xxx

#### Vollpipetten, Klasse B, AR-Glas

Mit einer Marke, Vollablauf, blau graduiert, DIN 12 691

Artikel-Nr.	Inhalt ml				CHF / Stk.
05.010.001	1				
05.010.002	5				
05.010.003	10				
05.010.004	15				
05.010.005	20				
05.010.006	25				
05.010.007	30				
05.010.008	50				
05.010.009	100				
05.010.010	200				
05.010.011	250				



### 05.011.xxx

#### Vollpipetten, Klasse AS

Mit einer Marke, Vollablauf, blau graduiert, DIN 12 691

Artikel-Nr.	Inhalt ml				CHF / Stk.
05.011.001	1				
05.011.002	5				
05.011.003	10				
05.011.004	20				
05.011.005	25				
05.011.006	30				
05.011.007	50				
05.011.008	100				
05.011.009	200				

Andere Grössen auf Anfrage



### 05.012.xxx

#### Vollpipetten, Klasse AS / KB

Konformitätsbescheinigt, mit einer Marke, Vollablauf, DIN 12 691

Artikel-Nr.	Inhalt ml				CHF / Stk.
05.012.001	1				
05.012.002	5				
05.012.003	10				
05.012.004	15				
05.012.005	20				
05.012.006	25				
05.012.007	50				
05.012.008	100				
05.012.009	200				



### 05.014.xxx

#### Saugkolben-Vollpipetten, Klasse B

Mit austauschbarem Kolben, AR-Glas

Artikel-Nr.	Inhalt ml				CHF / Stk.
05.014.001	1				
05.014.002	2				
05.014.003	5				
05.014.004	10				
05.014.005	20				
05.014.006	25				
05.014.007	50				
05.014.008	100				





### 05.015.xxx

#### Präzisions Glasspritzen (Kolbenprober)

Aus Borosilikatglas 3.3

mit austauschbarem Kolben, blau graduiert, Inhalt 100 ml in 1/1 geteilt

Artikel-Nr.				CHF / Stk.
05.015.001	mit Kapillarrohr-Ansatz			
05.015.002	mit geradem Kapillar-Glashahn NS 12.5 Einweghahn			
05.015.003	mit geradem Kapillar-3-Wege-Glashahn NS 14/1.5 mm			
05.015.004	mit Gewinde GL 14			

Andere Grössen auf Anfrage

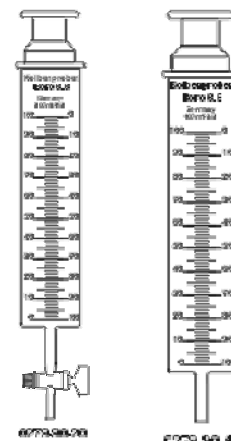

### 05.017.xxx

#### Messkolben, Klasse A

Aus Borosilikatglas 3.3, justiert, mit Toleranzangabe,

mit NS-Stopfen aus Polyäthylen, DIN 12 664

Artikel-Nr.	Inhalt ml	NS	Bemerkung	CHF / Stk.
05.017.001	1	7/16	mit Fuss	
05.017.002	2	7/16	mit Fuss	
05.017.003	5	10/19		
05.017.004	10	10/19		
05.017.005	20	10/19		
05.017.006	25	10/19		
05.017.007	50	12/21		
05.017.008	50	14/23		
05.017.009	100	12/21		
05.017.010	100	14/23		
05.017.011	150	14/23		
05.017.012	200	14/23		
05.017.013	250	14/23		
05.017.014	300	14/23		
05.017.015	500	19/26		
05.017.016	1000	24/29		
05.017.017	2000	29/32		
05.017.018	5000	34/35		
05.017.019	50	19/26		
05.017.020	100	19/26		
05.017.021	125	19/26		

Andere Grössen auf Anfrage

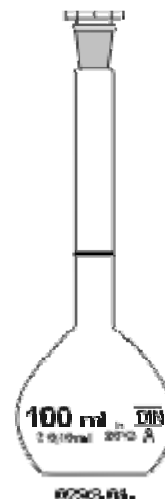

# AMSI-Glas AG

## Glasapparate, Labortechnik, Glasshop

Geismet 11

CH-4317 Wegenstetten AG

Tel.: +41 61 873 90 93

Fax +41 61 873 90 94

www.amsi.ch

info@amsi.ch

### 05.018.xxx

#### Messkolben, Klasse A/KB

Konformitätsbescheinigt, aus Borosilikatglas 3.3, mit Toleranzangabe,  
mit NS-Stopfen aus Polyäthylen, DIN 12 664

Artikel-Nr.	Inhalt ml	NS	Bemerkung	CHF / Stk.
05.018.001	1	7/16	mit Fuss	
05.018.002	2	7/16	mit Fuss	
05.018.003	5	10/19		
05.018.004	10	10/19		
05.018.005	20	10/19		
05.018.006	25	10/19		
05.018.007	50	12/21		
05.018.008	50	14/23		
05.018.009	100	12/21		
05.018.010	100	14/23		
05.018.110	125	14/23		
05.018.011	200	14/23		
05.018.012	250	14/23		
05.018.013	300	14/23		
05.018.014	500	19/26		
05.018.015	1000	24/29		
05.018.016	2000	29/32		
05.018.017	5000	34/35		

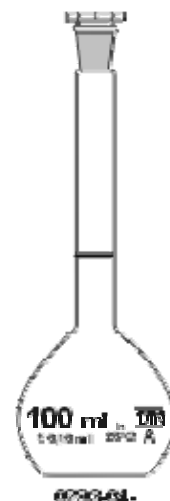

Andere Grössen auf Anfrage

### 05.020.xxx

#### Messkolben, Klasse A, aus Braunglas

Mit NS-Stopfen aus Polyäthylen, DIN 12 664

aus Borosilikatglas 3.3, mit Toleranzangabe

Artikel-Nr.	Inhalt ml	NS			CHF / Stk.
05.020.001	5	10/19			
05.020.002	10	10/19			
05.020.003	20	10/19			
05.020.004	25	10/19			
05.020.005	50	12/21			
05.020.006	50	14/23			
05.020.007	100	12/21			
05.020.008	100	14/23			
05.020.009	200	14/23			
05.020.010	250	14/23			
05.020.011	500	19/26			
05.020.012	1000	24/29			
05.020.013	2000	29/32			



**BRAUNGLAS**

Andere Grössen auf Anfrage

### 05.021.xxx

#### Messkolben, Klasse A/KB, Braunglas

Mit NS-Stopfen aus Polyäthylen, DIN 12 664, aus Borosilikatglas 3.3

Artikel-Nr.	Inhalt ml	NS			CHF / Stk.
05.021.001	5	10/19			
05.021.002	10	10/19			
05.021.003	20	10/19			
05.021.004	25	10/19			
05.021.005	50	12/21			
05.021.006	50	14/23			
05.021.007	100	12/21			
05.021.008	100	14/23			
05.021.009	200	14/23			
05.021.010	250	14/23			
05.021.011	500	19/26			
05.021.012	1000	24/29			



**BRAUNGLAS**

Andere Grössen auf Anfrage

# AMSI-Glas AG

## Glasapparate, Labortechnik, Glasshop

Geismet 11  
CH-4317 Wegenstetten AG

Tel.: +41 61 873 90 93  
Fax +41 61 873 90 94  
www.amsi.ch  
info@amsi.ch

### 05.022.xxx

#### Messkolben, Klasse A/KB

NS-Stopfen aus Glas, DIN 12 664, mit Toleranzangabe, aus Borosilikatglas 3.3

Artikel-Nr.	Inhalt ml	NS	Bemerkung	CHF / Stk.
05.022.001	1	7/16	mit Fuss	
05.022.002	2	7/16	mit Fuss	
05.022.003	5	10/19		
05.022.004	10	10/19		
05.022.104	15	10/19		
05.022.005	20	10/19		
05.022.105	20	14/23		
05.022.006	25	10/19		
05.022.007	50	12/21		
05.022.008	50	14/23		
05.022.009	100	12/21		
05.022.010	100	14/23		
05.022.110	125	14/23		
05.022.011	200	14/23		
05.022.012	250	14/23		
05.022.112	250	29/32		
05.022.013	300	14/23		
05.022.014	500	19/26		
05.022.015	1000	24/29		
05.022.016	2000	29/32		
05.022.017	5000	34/35		



### 05.023.xxx

#### Messkolben, Klasse A/KB, Braunglas

NS-Stopfen aus Glas, DIN 12 664, mit Toleranzangabe, aus Borosilikatglas 3.3

Artikel-Nr.	Inhalt ml	NS	CHF / Stk.
05.023.001	5	10/19	
05.023.002	10	10/19	
05.023.003	20	10/19	
05.023.004	25	10/19	
05.023.005	50	12/21	
05.023.006	50	14/23	
05.023.007	100	12/21	
05.023.008	100	14/23	
05.023.108	150	14/23	
05.023.009	200	14/23	
05.023.010	250	14/23	
05.023.110	250	29/32	
05.023.011	300	14/23	
05.023.012	500	19/26	
05.023.013	1000	24/29	
05.023.014	2000	29/32	
05.023.015	5000	34/35	



### 05.024.xxx

#### Messzylinder, Klasse B

Hohe Form, aus Borosilikatglas 3.3, mit Polyäthylenfuss

Artikel-Nr.	Inhalt ml	Teilung			CHF / Stk.
05.024.001	5	1/10			
05.024.002	10	1/10			
05.024.003	25	1/2			
05.024.004	50	1/2			
05.024.005	100	1/1			
05.024.006	250	2/1			
05.024.007	500	5/1			
05.024.008	1000	10/1			

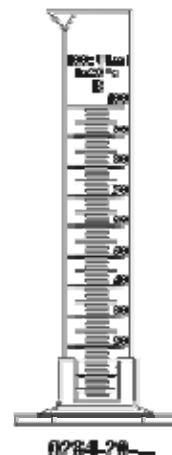

### 05.025.xxx

#### Messzylinder, Klasse B

Niedere Form, aus Borosilikatglas 3.3, mit Polyäthylenfuss

Artikel-Nr.	Inhalt ml	Teilung			CHF / Stk.
05.025.001	5	1/1			
05.025.002	10	1/1			
05.025.003	25	1/1			
05.025.004	50	2/1			
05.025.005	100	2/1			
05.025.006	250	5/1			
05.025.007	500	10/1			
05.025.008	1000	20/1			



### 05.026.xxx

#### Messzylinder, Klasse B

Hohe Form, aus Borosilikatglas 3.3, mit 6-kant-Glasfuss

Artikel-Nr.	Inhalt ml	Teilung			CHF / Stk.
05.026.001	5	1/10			
05.026.002	10	1/10			
05.026.003	25	1/2			
05.026.004	50	1/2			
05.026.005	100	1/1			
05.026.006	250	2/1			
05.026.007	500	5/1			
05.026.008	1000	10/1			
05.026.009	2000	20/1			
05.026.010	5000	20/1			

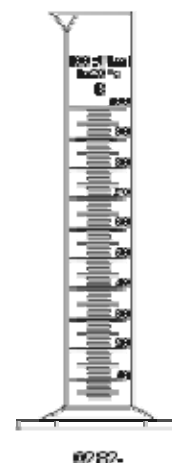

### 05.027.xxx

#### Messzylinder, Klasse A/KB

Hohe Form, aus Borosilikatglas 3.3, mit 6-kant-Glasfuss

Artikel-Nr.	Inhalt ml	Teilung			CHF / Stk.
05.027.001	5	1/10			
05.027.002	10	1/10			
05.027.003	25	1/2			
05.027.004	50	1/2			
05.027.005	100	1/1			
05.027.006	250	2/1			
05.027.007	500	5/1			
05.027.008	1000	10/1			
05.027.009	2000	20/1			

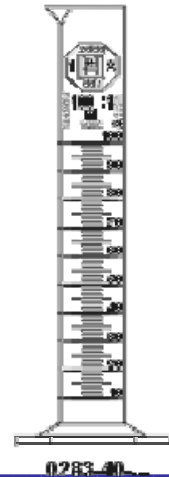

0283-40

### 05.029.xxx

#### Messzylinder, Klasse B

Niedere Form, aus Borosilikatglas 3.3, mit 6-kant-Glasfuss

Artikel-Nr.	Inhalt ml	Teilung			CHF / Stk.
05.029.001	5	1/1			
05.029.002	10	1/1			
05.029.003	25	1/1			
05.029.004	50	2/1			
05.029.005	100	2/1			
05.029.006	250	5/1			
05.029.007	500	10/1			
05.029.008	1000	20/1			
05.029.009	2000	50/1			

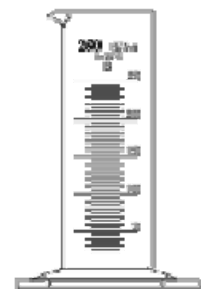

0283-40

### 05.031.xxx

#### Mischzylinder, Klasse B

Aus Borosilikatglas 3.3, mit 6-kant-Glasfuss, NS mit PE-Stopfen

Artikel-Nr.	Inhalt ml	Teilung	NS		CHF / Stk.
05.031.001	5	1/10	10/19		
05.031.002	10	1/10	10/19		
05.031.003	25	1/2	14/23		
05.031.004	50	1/2	19/26		
05.031.005	100	1/1	24/29		
05.031.006	250	2/1	29/32		
05.031.007	500	5/1	34/35		
05.031.008	1000	10/1	45/40		
05.031.009	5000	50/1	60/46		

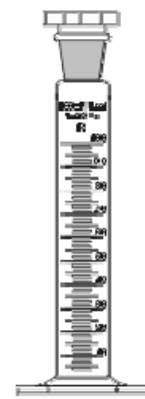

0283-37

### 05.032.xxx

#### Mischzylinder, Klasse A/KB

Aus Borosilikatglas 3.3, mit 6-kant-Glasfuss, NS mit PE-Stopfen

Artikel-Nr.	Inhalt ml	Teilung	NS		CHF / Stk.
05.032.001	5	1/10	10/19		
05.032.002	10	1/10	10/19		
05.032.003	25	1/2	14/23		
05.032.004	50	1/2	19/26		
05.032.005	100	1/1	24/29		
05.032.006	250	2/1	29/32		
05.032.007	500	5/1	34/35		
05.032.008	1000	10/1	45/40		

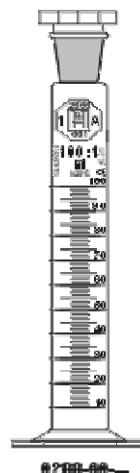

02701-00

### 05.033.xxx

#### Mikrobüretten nach Bang, Klasse AS

Mit Schellbachstreifen

Mit geradem Glashahn, ohne Fuss				
Artikel-Nr.	Inhalt ml	Teilung		CHF / Stk.
05.033.001	1	1/100		
05.033.002	2	1/100		
05.033.003	5	1/100		
05.033.004	10	1/50		
Mit seitlichem Glashahn, ohne Fuss				
05.033.005	1	1/100		
05.033.006	2	1/100		
05.033.007	5	1/100		
05.033.008	10	1/50		
PE-Fuss zu Bang-Bürette				
05.033.009				

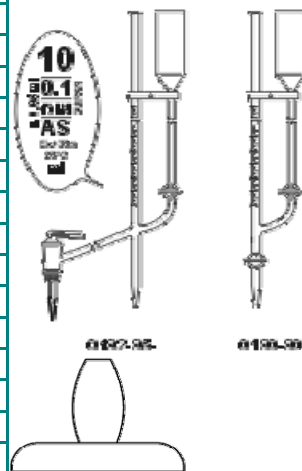

0122-00

0121-00

### 05.034.xxx

#### Büretten Klasse B

Mit geradem Glashahn, DIN 12 700

kurze Auslaufzeit, Strichteilung

Artikel-Nr.	Inhalt ml	Teilung			CHF / Stk.
05.034.001	10	1/50			
05.034.002	10	1/20			
05.034.003	25	1/10			
05.034.004	25	1/20			
05.034.005	50	1/10			
05.034.006	100	1/5			



### 05.035.xxx

#### Büretten Klasse B, mit Schellbachstreifen

Mit geradem Glashahn, DIN 12 700

kurze Auslaufzeit, Strichteilung

Artikel-Nr.	Inhalt ml	Teilung			CHF / Stk.
05.035.001	10	1/50			
05.035.002	10	1/20			
05.035.003	25	1/10			
05.035.004	25	1/20			
05.035.005	50	1/10			
05.035.006	100	1/5			



### 05.036.xxx

#### Büretten Klasse B, aus Braunglas

Mit geradem Glashahn, DIN 12 700

kurze Auslaufzeit, Strichteilung

Artikel-Nr.	Inhalt ml	Teilung			CHF / Stk.
05.036.001	10	1/50			
05.036.002	10	1/20			
05.036.003	25	1/10			
05.036.004	25	1/20			
05.036.005	50	1/10			
05.036.006	100	1/5			

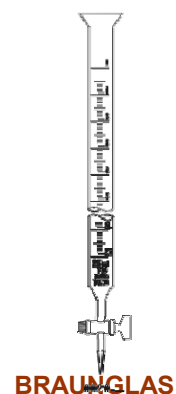



### 05.039.xxx

#### Büretten Klasse B

Mit seitlichem Glashahn, DIN 12 700  
kurze Auslaufzeit, Strichteilung

Artikel-Nr.	Inhalt ml	Teilung			CHF / Stk.
05.039.001	10	1/50			
05.039.002	10	1/20			
05.039.003	25	1/10			
05.039.004	25	1/20			
05.039.005	50	1/10			
05.039.006	100	1/5			

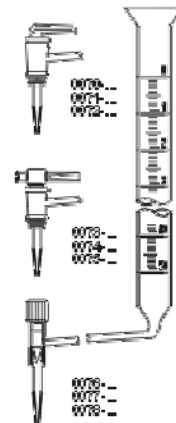

### 05.040.xxx

#### Büretten Klasse B, mit Schellbachstreifen

Mit seitlichem Glashahn, DIN 12 700  
kurze Auslaufzeit, Strichteilung

Artikel-Nr.	Inhalt ml	Teilung			CHF / Stk.
05.040.001	10	1/50			
05.040.002	10	1/20			
05.040.003	25	1/10			
05.040.004	25	1/20			
05.040.005	50	1/10			
05.040.006	100	1/5			

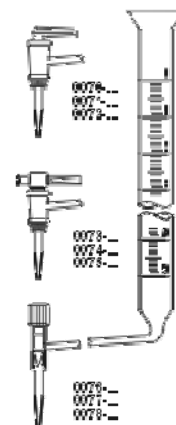

### 05.041.xxx

#### Büretten Klasse B, aus Braunglas

Mit seitlichem Glashahn, DIN 12 700  
kurze Auslaufzeit, Strichteilung

Artikel-Nr.	Inhalt ml	Teilung			CHF / Stk.
05.041.001	10	1/50			
05.041.002	10	1/20			
05.041.003	25	1/10			
05.041.004	25	1/20			
05.041.005	50	1/10			
05.041.006	100	1/5			

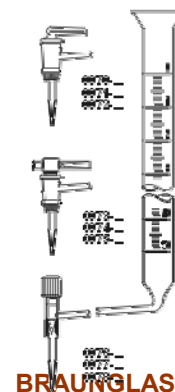

### 05.045.xxx

#### Büretten Klasse B

Mit seitlichem PTFE-Hahn, DIN 12 700  
kurze Auslaufzeit, Strichteilung

Artikel-Nr.	Inhalt ml	Teilung			CHF / Stk.
05.045.001	10	1/50			
05.045.002	10	1/20			
05.045.003	25	1/10			
05.045.004	25	1/20			
05.045.005	50	1/10			
05.045.006	100	1/5			

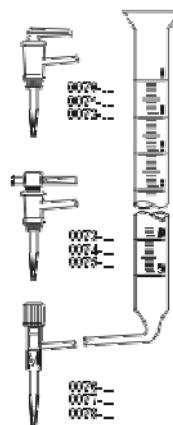

### 05.046.xxx

#### Büretten Klasse B, mit Schellbachstreifen

Mit seitlichem PTFE-Hahn, DIN 12 700  
kurze Auslaufzeit, Strichteilung

Artikel-Nr.	Inhalt ml	Teilung			CHF / Stk.
05.046.001	10	1/50			
05.046.002	10	1/20			
05.046.003	25	1/10			
05.046.004	25	1/20			
05.046.005	50	1/10			
05.046.006	100	1/5			

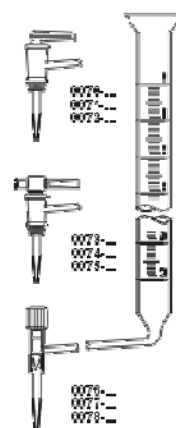

### 05.047.xxx

#### Büretten Klasse B, aus Braunglas

Mit seitlichem PTFE-Hahn, DIN 12 700  
kurze Auslaufzeit, Strichteilung

Artikel-Nr.	Inhalt ml	Teilung			CHF / Stk.
05.047.001	10	1/50			
05.047.002	10	1/20			
05.047.003	25	1/10			
05.047.004	25	1/20			
05.047.005	50	1/10			
05.047.006	100	1/5			

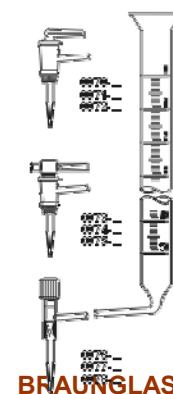

### 05.050.xxx

#### Büretten Klasse B

Mit seitlichem PTFE-Spindelhahn, DIN 12 700  
kurze Auslaufzeit, Strichteilung

Artikel-Nr.	Inhalt ml	Teilung			CHF / Stk.
05.050.001	10	1/50			
05.050.002	25	1/10			
05.050.003	25	1/20			
05.050.004	50	1/10			
05.050.005	100	1/5			

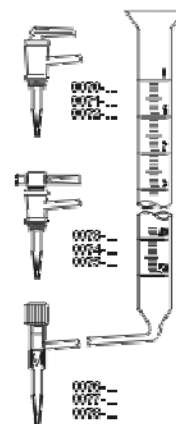

### 05.051.xxx

#### Büretten Klasse B, mit Schellbachstreifen

Mit seitlichem PTFE-Spindelhahn, DIN 12 700  
kurze Auslaufzeit, Strichteilung

Artikel-Nr.	Inhalt ml	Teilung			CHF / Stk.
05.051.001	10	1/50			
05.051.002	25	1/10			
05.051.003	25	1/20			
05.051.004	50	1/10			
05.051.005	100	1/5			

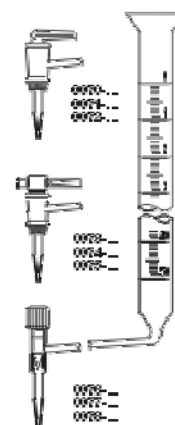

### 05.052.xxx

#### Büretten Klasse B, aus Braunglas

Mit seitlichem PTFE-Spindelhahn, DIN 12 700  
kurze Auslaufzeit, Strichteilung

Artikel-Nr.	Inhalt ml	Teilung			CHF / Stk.
05.052.001	10	1/50			
05.052.002	25	1/10			
05.052.003	25	1/20			
05.052.004	50	1/10			
05.052.005	100	1/5			

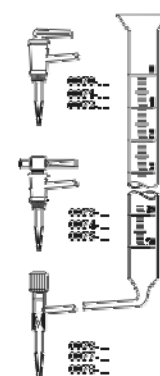

**BRAUNGLAS**

### 05.055.xxx

#### Büretten Klasse B

Mit geradem PTFE-Spindelhahn, DIN 12 700

kurze Auslaufzeit, Strichteilung

Artikel-Nr.	Inhalt ml	Teilung			CHF / Stk.
05.055.001	10	1/20			
05.055.002	10	1/50			
05.055.003	25	1/10			
05.055.004	25	1/20			
05.055.005	50	1/10			
05.055.006	100	1/5			



### 05.056.xxx

#### Büretten Klasse B, mit Schellbachstreifen

Mit geradem PTFE-Spindelhahn, DIN 12 700

kurze Auslaufzeit, Strichteilung

Artikel-Nr.	Inhalt ml	Teilung			CHF / Stk.
05.056.001	10	1/20			
05.056.002	10	1/50			
05.056.003	25	1/10			
05.056.004	25	1/20			
05.056.005	50	1/10			
05.056.006	100	1/5			

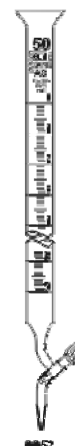

### 05.057.xxx

#### Büretten Klasse B, aus Braunglas

Mit geradem PTFE-Spindelhahn, DIN 12 700

kurze Auslaufzeit, Strichteilung

Artikel-Nr.	Inhalt ml	Teilung			CHF / Stk.
05.057.001	10	1/20			
05.057.002	10	1/50			
05.057.003	25	1/10			
05.057.004	25	1/20			
05.057.005	50	1/10			
05.057.006	100	1/5			



**BRAUNGLAS**

### 05.058.xxx

#### Büretten Klasse B

Mit geradem PTFE-Hahn, DIN 12 700

kurze Auslaufzeit, Strichteilung

Artikel-Nr.	Inhalt ml	Teilung			CHF / Stk.
05.058.001	10	1/50			
05.058.002	10	1/20			
05.058.003	25	1/10			
05.058.004	25	1/20			
05.058.005	50	1/10			
05.058.006	100	1/5			



### 05.059.xxx

#### Büretten Klasse B, mit Schellbachstreifen

Mit geradem PTFE-Hahn, DIN 12 700

kurze Auslaufzeit, Strichteilung

Artikel-Nr.	Inhalt ml	Teilung			CHF / Stk.
05.059.001	10	1/50			
05.059.002	10	1/20			
05.059.003	25	1/10			
05.059.004	25	1/20			
05.059.005	50	1/10			
05.059.006	100	1/5			



### 05.060.xxx

#### Büretten Klasse B, aus Braunglas

Mit geradem PTFE-Hahn, DIN 12 700

kurze Auslaufzeit, Strichteilung

Artikel-Nr.	Inhalt ml	Teilung			CHF / Stk.
05.060.001	10	1/50			
05.060.002	10	1/20			
05.060.003	25	1/10			
05.060.004	25	1/20			
05.060.005	50	1/10			
05.060.006	100	1/5			



**BRAUNGLAS**

### 05.061.xxx

#### Büretten Klasse AS/KB

Mit geradem Glashahn, DIN 12 700

Ringteilung an den Hauptpunkten

Artikel-Nr.	Inhalt ml	Teilung			CHF / Stk.
05.061.001	5	1/100			
05.061.002	10	1/50			
05.061.003	25	1/20			
05.061.004	50	1/10			
05.061.005	100	1/5			



### 05.062.xxx

#### Büretten Klasse AS/KB, mit Schellbachstreifen

Mit geradem Glashahn, DIN 12 700

Ringteilung an den Hauptpunkten

Artikel-Nr.	Inhalt ml	Teilung			CHF / Stk.
05.062.001	5	1/100			
05.062.002	10	1/50			
05.062.003	25	1/20			
05.062.004	50	1/10			
05.062.005	100	1/5			



### 05.063.xxx

#### Büretten Klasse AS/KB, aus Braunglas

Mit geradem Glashahn, DIN 12 700

Ringteilung an den Hauptpunkten

Artikel-Nr.	Inhalt ml	Teilung			CHF / Stk.
05.063.001	5	1/100			
05.063.002	10	1/50			
05.063.003	25	1/20			
05.063.004	50	1/10			



**BRAUNGLAS**

### 05.064.xxx

#### Büretten Klasse AS/KB

Mit geradem PTFE-Hahn, DIN 12 700

Ringteilung an den Hauptpunkten

Artikel-Nr.	Inhalt ml	Teilung			CHF / Stk.
05.064.001	25	1/20			
05.064.002	50	1/10			
05.064.003	100	1/5			



### 05.065.xxx

#### Büretten Klasse AS/KB, mit Schellbachstreifen

Mit geradem PTFE-Hahn, DIN 12 700

Ringteilung an den Hauptpunkten

Artikel-Nr.	Inhalt ml	Teilung			CHF / Stk.
05.065.001	25	1/20			
05.065.002	50	1/10			
05.065.003	100	1/5			



### 05.066.xxx

#### Büretten Klasse AS/KB, aus Braunglas

Mit geradem PTFE-Hahn, DIN 12 700

Ringteilung an den Hauptpunkten

Artikel-Nr.	Inhalt ml	Teilung			CHF / Stk.
05.066.001	25	1/20			
05.066.002	50	1/10			



**BRAUNGLAS**

### 05.067.xxx

#### Büretten Klasse AS/KB

Mit geradem PTFE-Spindelhahn, DIN 12 700

Ringteilung an den Hauptpunkten

Artikel-Nr.	Inhalt ml	Teilung			CHF / Stk.
05.067.001	5	1/100			
05.067.002	10	1/50			
05.067.003	25	1/20			
05.067.004	50	1/10			



### 05.068.xxx

#### Büretten Klasse AS/KB, mit Schellbachstreifen

Mit geradem PTFE-Spindelhahn, DIN 12 700

Ringteilung an den Hauptpunkten

Artikel-Nr.	Inhalt ml	Teilung			CHF / Stk.
05.068.001	5	1/100			
05.068.002	10	1/50			
05.068.003	25	1/20			
05.068.004	50	1/10			

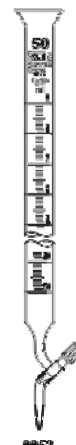

### 05.069.xxx

#### Büretten Klasse AS/KB, aus Braunglas

Mit geradem PTFE-Spindelhahn, DIN 12 700

Ringteilung an den Hauptpunkten

Artikel-Nr.	Inhalt ml	Teilung			CHF / Stk.
05.069.001	5	1/100			
05.069.002	10	1/50			
05.069.003	25	1/20			
05.069.004	50	1/10			

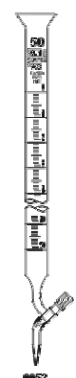

**BRAUNGLAS**



### 05.070.xxx

#### Titrierbüretten nach Pellet, Klasse AS

Aus Borosilikatglas 3,3, mit Zwischenhahn, automatischer Nullpunkteinstellung,  
mit **seitl.Glashahn**, Schnellablauf, ohne Flasche, ohne Gummigebläse

Artikel-Nr.	Inhalt ml	Teilung			CHF / Stk.
05.070.001	10	1/50			
05.070.002	10	1/20			
05.070.003	25	1/10			
05.070.004	25	1/20			
05.070.005	50	1/10			
<b>mit Schellbachstreifen</b>					
05.070.006	10	1/50			
05.070.007	10	1/20			
05.070.008	25	1/10			
05.070.009	25	1/20			
05.070.010	50	1/10			
<b>aus Braunglas</b>					
05.070.011	10	1/50			
05.070.012	10	1/20			
05.070.013	25	1/10			
05.070.014	25	1/20			
05.070.015	50	1/10			

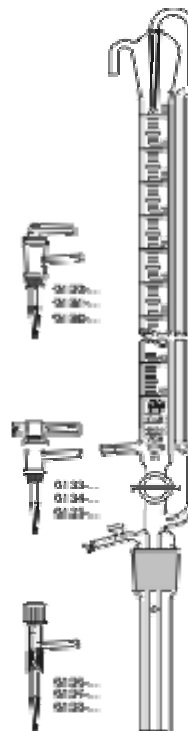

### 05.071.xxx

#### Titrierbüretten nach Pellet, Klasse AS

Aus Borosilikatglas, mit PTFE-Zwischenhahn, automatischer Nullpunkteinstellung,  
mit **seitlichem PTFE-Hahn**, Schnellablauf, ohne Flasche, ohne Gummigebläse

Artikel-Nr.	Inhalt ml	Teilung			CHF / Stk.
05.071.001	10	1/50			
05.071.002	10	1/20			
05.071.003	25	1/10			
05.071.004	25	1/20			
05.071.005	50	1/10			
<b>mit Schellbachstreifen</b>					
05.071.006	10	1/50			
05.071.007	10	1/20			
05.071.008	25	1/10			
05.071.009	25	1/20			
05.071.010	50	1/10			
<b>aus Braunglas</b>					
05.071.011	10	1/50			
05.071.012	10	1/20			
05.071.013	25	1/10			
05.071.014	25	1/20			
05.071.015	50	1/10			



### 05.072.xxx

#### Titrierbüretten nach Pellet, Klasse AS

Aus Borosilikatglas 3.3, mit PTFE- Zwischenhahn, automat. Nullpunkteinstellung, mit **seitl. PTFE-Spindelhahn**, Schnellablauf, ohne Flasche, ohne Gummigebläse

Artikel-Nr.	Inhalt ml	Teilung			CHF / Stk.
05.072.001	10	1/50			
05.072.002	10	1/20			
05.072.003	25	1/10			
05.072.004	25	1/20			
05.072.005	50	1/10			
<b>mit Schellbachstreifen</b>					
05.072.006	10	1/50			
05.072.007	10	1/20			
05.072.008	25	1/10			
05.072.009	25	1/20			
05.072.010	50	1/10			
<b>aus Braunglas</b>					
05.072.011	10	1/50			
05.072.012	10	1/20			
05.072.013	25	1/10			
05.072.014	25	1/20			
05.072.015	50	1/10			



### 05.073.xxx

#### Titrierbüretten nach Pellet, Klasse AS/KB

Aus Borosilikatglas 3.3, mit Zwischenhahn, automatischer Nullpunkteinstellung, mit **seitlichem Glashahn**, Schnellablauf, ohne Flasche, ohne Gummigebläse

Artikel-Nr.	Inhalt ml	Teilung			CHF / Stk.
05.073.001	10	1/50			
05.073.002	25	1/20			
05.073.003	50	1/10			
<b>mit Schellbachstreifen</b>					
05.073.004	10	1/50			
05.073.005	25	1/20			
05.073.006	50	1/10			
<b>aus Braunglas</b>					
05.073.007	10	1/50			
05.073.008	25	1/20			
05.073.009	50	1/10			

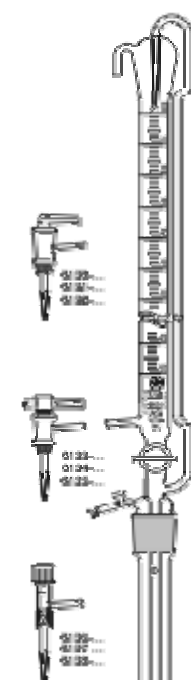

### 05.074.xxx

#### Titrierbüretten nach Pellet, Klasse AS/KB

Aus Borosilikatglas 3.3, mit PTFE-Zwischenhahn, automat. Nullpunkteinstellung, mit seitlichem PTFE-Hahn, Schnellablauf, ohne Flasche, ohne Gummigebläse

Artikel-Nr.	Inhalt ml	Teilung			CHF / Stk.
05.074.001	25	1/20			
05.074.002	50	1/10			
<b>mit Schellbachstreifen</b>					
05.074.003	25	1/20			
05.074.004	50	1/10			
<b>aus Braunglas</b>					
05.074.005	25	1/20			
05.074.006	50	1/10			

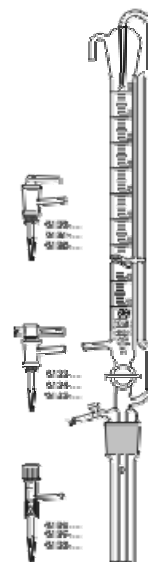

### 05.075.xxx

#### Titrierbüretten nach Pellet, Klasse AS/KB

Aus Borosilikatglas 3.3, mit PTFE-Zwischenhahn, automat. Nullpunkteinstellung, mit seiti. PTFE-Spindelhahn, Schnellablauf, ohne Flasche, ohne Gummigebläse

Artikel-Nr.	Inhalt ml	Teilung			CHF / Stk.
05.075.001	10	1/50			
05.075.002	25	1/20			
05.075.003	50	1/10			
<b>mit Schellbachstreifen</b>					
05.075.004	10	1/50			
05.075.005	25	1/20			
05.075.006	50	1/10			
<b>aus Braunglas</b>					
05.075.007	10	1/50			
05.075.008	25	1/20			
05.075.009	50	1/10			

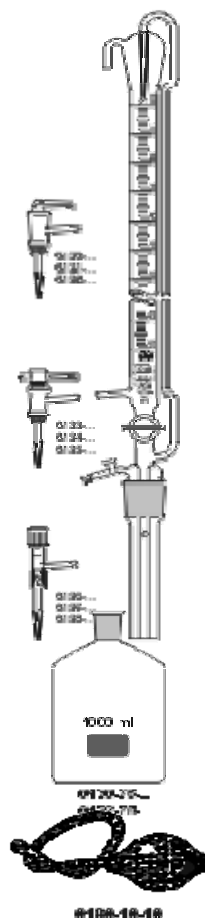

#### Vorratsflaschen aus Kalk-Soda-Glas, dazu

05.075.010	Klarglas, 1000 ml, NS-H 29/32				
05.075.011	Klarglas, 2000 ml, NS-H 29/32				
05.075.012	Braunglas, 1000 ml, NS-H 29/32				
05.075.013	Braunglas, 2000 ml, NS-H 29/32				

#### Gummigebläse/Peleusball, Halbgebläse mit Druckventil

05.075.014					
------------	--	--	--	--	--

# AMSI-Glas AG

## Glasapparate, Labortechnik, Glasshop

Geismet 11

CH-4317 Wegenstetten AG

Tel.: +41 61 873 90 93

Fax +41 61 873 90 94

www.amsi.ch

info@amsi.ch

### 05.077.xxx

#### Schnellbetriebsbüretten nach Dr. Schilling, Klasse B

Mit Schellbachstreifen, fest eingestellter Nullpunkt, mit PE-Flasche und Fuss

Artikel-Nr.	Inhalt ml	Teilung	Vorratsflasche ml	CHF / Stk.
05.077.001	5	1/20	500	
05.077.002	10	1/20	500	
05.077.003	15	1/10	500	
05.077.004	25	1/10	1000	
05.077.005	50	1/10	1000	
<b>aus Braunglas</b>				
05.077.006	5	1/20	500	
05.077.007	10	1/20	500	
05.077.008	15	1/10	500	
05.077.009	25	1/10	1000	
05.077.010	50	1/10	1000	
<b>Ersatzbüretten - Schellbachstreifen</b>				
Artikel-Nr.	Inhalt ml	Teilung		CHF / Stk.
05.077.101	5	1/20		
05.077.102	10	1/20		
05.077.103	15	1/10		
05.077.104	25	1/10		
05.077.105	50	1/10		
<b>aus Braunglas</b>				
05.077.106	5	1/20		
05.077.107	10	1/20		
05.077.108	15	1/10		
05.077.109	25	1/10		
05.077.110	50	1/10		

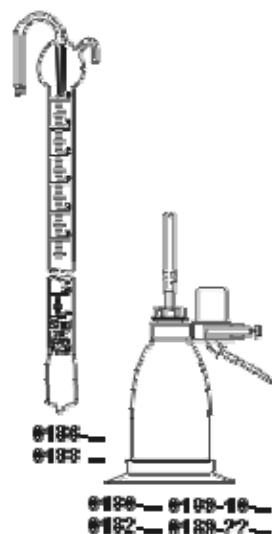

### 05.078.xxx

#### Schnellbetriebsbüretten nach Dr. Schilling, Klasse B

Mit Schellbachstreifen, mit **verstellbarem** Nullpunkt, mit PE-Flasche und Fuss

Artikel-Nr.	Inhalt ml	Teilung	Vorratsflasche ml	CHF / Stk.
05.078.001	5	1/20	500	
05.078.002	10	1/20	500	
05.078.003	15	1/10	500	
05.078.004	25	1/10	1000	
05.078.005	50	1/10	1000	
<b>Aus Braunglas</b>				
05.078.006	5	1/20	500	
05.078.007	10	1/20	500	
05.078.008	15	1/10	500	
05.078.009	25	1/10	1000	
05.078.010	50	1/10	1000	
<b>Ersatzbüretten - Schellbachstreifen</b>				
Artikel-Nr.	Inhalt	Teilung		CHF / Stk.
05.078.101	5	1/20		
05.078.102	10	1/20		
05.078.103	15	1/10		
05.078.104	25	1/10		
05.078.105	50	1/10		
<b>Aus Braunglas</b>				
05.078.106	5	1/20		
05.078.107	10	1/20		
05.078.108	15	1/10		
05.078.109	25	1/10		
05.078.110	50	1/10		

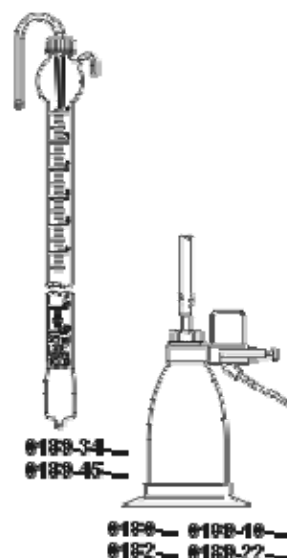

### 05.080.xxx

#### Pyknometer nach Gay-Lussac

Birnenförmig, mit Kapillarstopfen, **unjustiert**, DIN 12 797

Artikel-Nr.	Inhalt ml	NS-Stopfen		CHF / Stk.
05.080.001	1	7.5		
05.080.002	2	7.5		
05.080.003	5	9		
05.080.004	10	9		
05.080.104	20	9		
05.080.005	25	9		
05.080.006	50	9		
05.080.007	100	9		
05.080.008	200	14		
05.080.009	250	14		



Andere Grössen auf Anfrage

# AMSI-Glas AG

## Glasapparate, Labortechnik, Glasshop

Geismet 11  
CH-4317 Wegenstetten AG

Tel.: +41 61 873 90 93  
Fax +41 61 873 90 94  
www.amsi.ch  
info@amsi.ch

### 05.081.xxx

#### Pyknometer nach Gay-Lussac, Klasse A

Birnenförmig, mit Kapillarstopfen, auf Soll-Inhalt justiert, DIN 12 797

Artikel-Nr.	Inhalt ml	NS-Stopfen			CHF / Stk.
05.081.001	1	7.5			
05.081.002	2	7.5			
05.081.003	5	9			
05.081.004	10	9			
05.081.005	20	9			
05.081.006	25	9			
05.081.007	50	9			
05.081.008	100	9			

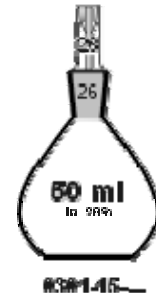

### 05.082.xxx

#### Pyknometer nach Gay-Lussac, Klasse A, justiert

Birnenförmig, mit Kapillarstopfen, Ist-Inhalt ausgewogen bis zur 3. Dezimale

Artikel-Nr.	Inhalt ml	NS-Stopfen			CHF / Stk.
05.082.001	1	7.5			
05.082.002	2	7.5			
05.082.003	5	10			
05.082.004	10	9			
05.082.005	20	9			
05.082.006	25	9			
05.082.007	50	9			
05.082.008	100	10			
05.082.009	200	14			
05.082.010	250	14			



andere Grössen auf Anfrage

### 05.083.xxx

#### Pyknometer nach Gay-Lussac, Klasse A

Birnenförmig, mit Kapillarstopfen, amtlich geeicht, mit Eichschein, DIN 12 797

Artikel-Nr.	Inhalt ml	NS-Stopfen			CHF / Stk.
05.083.001	1	7.5			
05.083.002	2	7.5			
05.083.003	5	10			
05.083.004	10	10			
05.083.005	25	10			
05.083.006	50	10			
05.083.007	100	10			
05.083.008	200	14			
05.083.009	250	14			



### 05.084.xxx

#### Pyknometer mit eingeschliffenem Thermometer, Klasse A

Ringmarke im seitlichen Kapillarrohr, mit Thermometer NS 10/19 (Spezialfüllung)  
Seitenkapillare mit NS-K 7,5, **auf Soll-Inhalt justiert**, DIN ISO 3507

Artikel-Nr.	Inhalt ml	Thermometer ohne Quecksilber	CHF / Stk.
05.084.001	5	+5 bis +35°C in 0,2° geteilt	
05.084.002	10	+5 bis +35°C in 0,2° geteilt	
05.084.003	25	+5 bis +35°C in 0,2° geteilt	
05.084.004	50	+5 bis +35°C in 0,2° geteilt	
05.084.005	100	+5 bis +35°C in 0,2° geteilt	

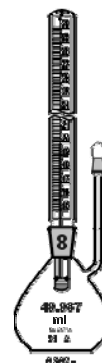

### 05.085.xxx

#### Pyknometer mit eingeschliffenem Thermometer, Klasse A

Ausgewogen bis zur 3. Dezimale, Ringmarke im seitlichen Kapillarrohr, Thermometer NS 10/19, Seitenkapillare mit NS-K 7,5, **auf Ist-Inhalt justiert**

Artikel-Nr.	Inhalt ml	Thermometer ohne Quecksilber	CHF / Stk.
05.085.001	5	+5 bis +35°C in 0,2° geteilt	
05.085.002	10	+5 bis +35°C in 0,2° geteilt	
05.085.003	25	+5 bis +35°C in 0,2° geteilt	
05.085.004	50	+5 bis +35°C in 0,2° geteilt	
05.085.005	100	+5 bis +35°C in 0,2° geteilt	



### 05.086.xxx

#### Pyknometer mit eingeschliffenem Thermometer, Klasse A

**Amtlich geeicht**, mit Eichschein, DIN ISO 3507  
mit Thermometer NS 10/19, Spezialfüllung, Seitenkapillare mit NS-K 7,5

Artikel-Nr.	Inhalt ml	Thermometer ohne Quecksilber	CHF / Stk.
05.086.001	5	+5 bis +35°C in 0,2° geteilt	
05.086.002	10	+5 bis +35°C in 0,2° geteilt	
05.086.003	25	+5 bis +35°C in 0,2° geteilt	
05.086.004	50	+5 bis +35°C in 0,2° geteilt	
05.086.005	100	+5 bis +35°C in 0,2° geteilt	



Andere Grössen auf Anfrage

### 05.087.xxx

#### Pyknometer nach Hubbard

unjustiert, für zähe Flüssigkeiten, DIN 12 806 und ASTM

Artikel-Nr.	Inhalt ml	NS	Form		CHF / Stk.
05.087.001	ca. 24 ml	24/15	zylindrisch		
05.087.002	ca. 25 ml	24/15	konisch		
05.087.003	ca. 50 ml	24/15	konisch		
05.087.004	ca. 100 ml	24/15	konisch		



MECHS-GM-...

### 05.088.xxx

#### Pyknometer nach Hubbard, Klasse A

Ausgewogen auf 3. Dezimale, genau justiert, DIN 12 806

Artikel-Nr.	Inhalt ml	NS	Form		CHF / Stk.
05.088.001	ca. 24 ml	24/15	zylindrisch		
05.088.002	ca. 25 ml	24/15	konisch		
05.088.003	ca. 50 ml	24/15	konisch		
05.088.004	ca. 100 ml	24/15	konisch		

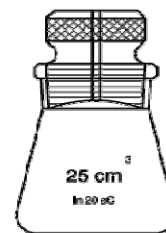

Amtlich geeicht - auf Anfrage

### 05.089.xxx

#### Pyknometer mit Säurekappe, Klasse A

Ausgewogen bis zur 3. Dezimale, mit NS 14/23, Stopfen NS 10, justiert

Artikel-Nr.	Inhalt ml				CHF / Stk.
05.089.001	5				
05.089.002	10				
05.089.003	25				
05.089.004	50				
05.089.005	100				
<b>Amtlich geeicht, mit Eichschein</b>					
05.089.006	5				
05.089.007	10				
05.089.008	25				
05.089.009	50				
05.089.010	100				

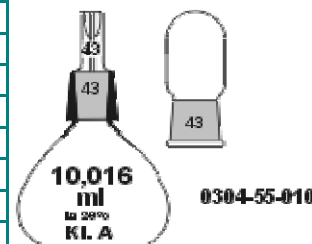

0304-55-010



### 05.090.xxx

#### Pyknometer nach Chatelier, Klasse A

justiert, mit Hohlglasstopfen 12.5 mm

Artikel-Nr.	Inhalt ml	Teilung		CHF / Stk.
05.090.001	100	0-1 ml und 16-24 ml in 0,1 ml		
05.090.002	250	0-1 ml und 16-24 ml in 0,1 ml		
05.090.003	250	0-1 ml und 18-24 ml in 0,05 ml		
05.090.004	500	0-1 ml und 16-24 ml in 0,1 ml		

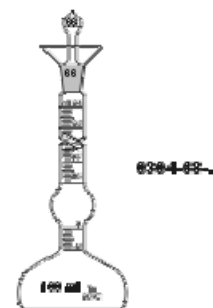

### 05.091.xxx

#### Pyknometer nach Boot, Klasse A

Mit Vakuummantel und Thermometer, justiert, ausgewogen bis zur 3. Dezimale, Ringmarke im seitlichen Kapillarrohr, mit Kappe NS 7,5

Artikel-Nr.	Inhalt ml	NS		CHF / Stk.
05.091.001	5	10/19		
05.091.002	10	10/19		
05.091.003	25	10/19		
05.091.004	50	10/19		
05.091.005	100	10/19		
<b>Amtlich geeicht, mit Eichschein</b>				
05.091.006	5	10/19		
05.091.007	10	10/19		
05.091.008	25	10/19		
05.091.009	50	10/19		
05.091.010	100	10/19		

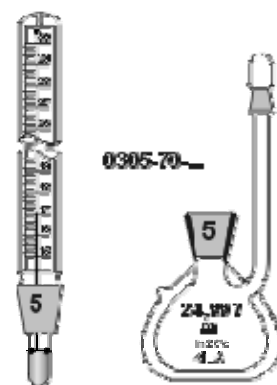

### 05.092.xxx

#### Pyknometer nach Jaulmes, Klasse A

Mit Thermometer, seitr. Kapillarrohr mit Kappe, DIN 12 808, mit Tara, justiert

Artikel-Nr.	Inhalt ml	NS		CHF / Stk.
05.092.001	25	10/19		
05.092.002	50	10/19		
05.092.003	100	10/19		

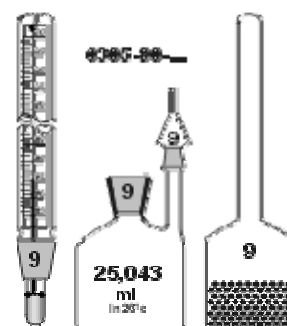

### 05.093.xxx

#### Pyknometer nach Reischauer, Klasse A

Mit Bördelrand, birnenförmig, ausgew. bis 3. Dezimale, justiert, DIN ISO 3507

Artikel-Nr.	Inhalt ml	NS-PE-Stopfen	Hals-Ø x ldm.	CHF / Stk.
05.093.001	5		8 x 3 mm	
05.093.002	10		8 x 3 mm	
05.093.003	25		8 x 3 mm	
05.093.004	50		8 x 3 mm	
05.093.005	100		8 x 3 mm	
05.093.006	5	7,5/16	8 x 3,5 mm	
05.093.007	10	7,5/16	8 x 3,5 mm	
05.093.008	25	7,5/16	8 x 3,5 mm	
05.093.009	50	7,5/16	8 x 3,5 mm	
05.093.010	100	7,5/16	8 x 3 mm	
<b>Amtlich geeicht, mit Eichschein</b>				
05.093.011	5	7,5/16	8 x 3 mm	
05.093.012	10	7,5/16	8 x 3 mm	
05.093.013	25	7,5/16	8 x 3 mm	
05.093.014	50	7,5/16	8 x 3 mm	
05.093.015	100	7,5/16	8 x 3 mm	
<b>Mit Schliffbett, nach DAB</b>				
05.093.016	5	10/19	Tlg.+/-10 mm	
05.093.017	10	10/19	Tlg.+/-10 mm	
05.093.018	25	10/19	Tlg.+/-10 mm	
05.093.019	50	10/19	Tlg.+/-10 mm	
05.093.020	100	10/19	Tlg.+/-10 mm	
<b>Mit Schliffbett, nach DAB, amtlich geeicht, mit Eichschein</b>				
05.093.021	5	10/19	Tlg.+/-10 mm	
05.093.022	10	10/19	Tlg.+/-10 mm	
05.093.023	25	10/19	Tlg.+/-10 mm	
05.093.024	50	10/19	Tlg.+/-10 mm	
05.093.025	100	10/19	Tlg.+/-10 mm	

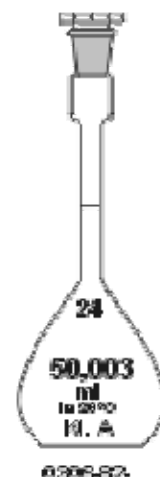

# AMSI-Glas AG

## Glasapparate, Labortechnik, Glasshop

Geismet 11  
CH-4317 Wegenstetten AG

Tel.: +41 61 873 90 93  
Fax +41 61 873 90 94  
www.amsi.ch  
info@amsi.ch

### 05.094.xxx

#### Pyknometer nach Reischauer, Klasse A

Mit Bördelrand, zylindrische Form, ausgewogen bis 3. Dezimale

Artikel-Nr.	Inhalt ml	NS-Stopfen			CHF / Stk.
05.094.001	10				
05.094.002	25				
05.094.003	50				
05.094.004	100				
05.094.005	10	10/19			
05.094.006	25	10/19			
05.094.007	50	5/13			
05.094.008	50	10/19			
05.094.009	100	5/13			
05.094.010	110	10/19			
<b>mit Einfülltrichter</b>					
05.094.011	10				
05.094.012	25				
05.094.013	50				
05.094.014	100				

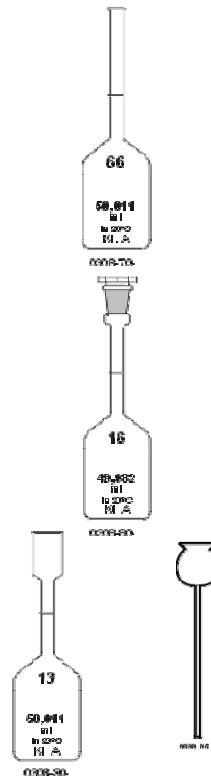

### 05.095.001

#### Pyknometer - Einfülltrichter

Artikel-Nr.	für Inhalt ml				CHF / Stk.
05.095.001	1 bis 100				



### 05.096.xxx

#### Pyknometer nach Lipkin, DIN 12 798

Artikel-Nr.	Inhalt ml				CHF / Stk.
05.096.001	1				
05.096.002	2				
05.096.003	5				
05.096.004	10				
05.096.005	25				

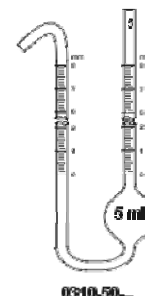

### 05.097.xxx

#### Pyknometer für Festkörper (Solide und Liquide)

Mit NS-Einfülltrichter, Ringmarke am Trichterrohr

Artikel-Nr.	Inhalt ml	NS			CHF / Stk.
05.097.001	25	14/23			
05.097.002	50	14/23			
05.097.003	100	14/23			
05.097.004	25	19/26			
05.097.005	50	19/26			
05.097.006	100	19/26			



### 05.098.001

#### Dilatometer

KPG-Rohr Innen- $\varnothing$  5 mm, Skala 0-220 in mm-Teilung mit Häkchen und Federn

Artikel-Nr.	Inhalt ml	NS			CHF / Stk.
05.098.001	50	10/19			



### 05.099.xxx

#### Pyknometer für bituminöse Massen und Mineralstoffe

2-teilig, mit Ringmarke, Nummerierung und Mattschild, DIN 12 039

Artikel-Nr.	Inhalt ml	NS-Kurzschliff			CHF / Stk.
<b>aus Kalk-Soda-Glas</b>					
05.099.001	500	45			
05.099.002	1000	60			
05.099.003	2000	60			
<b>aus Borosilikatglas 3.3</b>					
05.099.004	500	45			
05.099.005	1000	60			
05.099.006	2000	60			
<b>Aufsatz mit Ringmarke allein, aus Borosilikatglas</b>					
05.099.007		45			
05.099.008		60			



Weitere Grössen auf Anfrage

# AMSI-Glas AG

## Glasapparate, Labortechnik, Glasshop

Geismet 11  
CH-4317 Wegenstetten AG

Tel.: +41 61 873 90 93  
Fax +41 61 873 90 94  
www.amsi.ch  
info@amsi.ch

### 05.102.xxx

#### Cassiakolben, zur Aldehydbestimmung

Klasse B und Klasse A/KB, nach Schimmel

Artikel-Nr.	Inhalt ml	Rand	Teilung ml	Hals-Ø mm	CHF / Stk.
05.102.001	100	Bördelrand	0-6/ 1/10	11 x 1,5	
05.102.002	100	Bördelrand	0-10 / 1/10	14 x 1,5	
05.102.003	100	NS12/21-PE	0-10 / 1/10	14 x 1,5	
05.102.004	100	Bördelrand	0-6/ 1/10	<b>Klasse A/KB</b>	



### 05.103.xxx

#### Viskosimeterkolben nach Engler

Aus Borosilikatglas 3.3, mit Kuglkörper und Einfülltrichter

Artikel-Nr.	Inhalt ml				CHF / Stk.
05.103.001	50 + 50				
05.103.002	100 + 100				

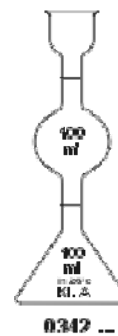

### 05.104.xxx

#### Jodzählkolben

ohne Kragen, nach Sendtner, mit NS-Hohlglasstopfen 29/32

Artikel-Nr.	Inhalt ml				CHF / Stk.
05.104.001	100				
05.104.002	250				
05.104.003	500				
05.104.004	1000				
<b>mit Kragen, verlängerter NS-Hohlglasstopfen 29/32</b>					
05.104.005	100				
05.104.006	250				
05.104.007	500				
05.104.008	1000				
05.104.009	2000				

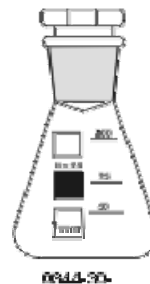

Aus Braunglas - auf Anfrage

# AMSI-Glas AG

## Glasapparate, Labortechnik, Glasshop

Geismet 11  
CH-4317 Wegenstetten AG

Tel.: +41 61 873 90 93  
Fax +41 61 873 90 94  
www.amsi.ch  
info@amsi.ch

### 05.105.xxx

#### Sedimentierglas nach Imhoff

DIN 12 672, aus Borosilikatglas

Artikel-Nr.				CHF / Stk.
05.105.001	ohne Hahn	Graduierung 0-100 ml + Marke 1000 ml		
05.105.002	mit Hahn	Graduierung 0-100 ml + Marke 1000 ml		
05.105.003	ohne Hahn	Graduierung 0-1000 ml		
05.105.004	mit Hahn	Graduierung 0-1000 ml		

Holzgestell auf Anfrage

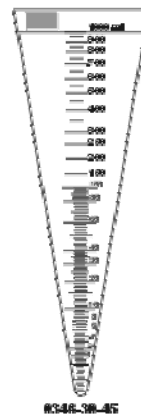

### 05.106.xxx

#### Sauerstoff-Flaschen nach Winkler

Massiver Deckelstopfen, mit Mattschild

Artikel-Nr.	Inhalt ml	NS		CHF / Stk.
<b>aus Kalk-Soda-Glas, unjustiert</b>				
05.106.001	25	14,5/15		
05.106.002	50	14,5/15		
05.106.003	100 - 150	14,5/15		
05.106.004	250 - 300	19/26		
<b>aus Borosilikatglas, unjustiert</b>				
05.106.005	100 - 150	14/23		
05.106.006	100 - 150	19/26		
05.106.007	250 - 300	19/26		
<b>aus Kalk-Soda-Glas, justiert</b>				
05.106.008	25	14,5/15		
05.106.009	50	14,5/15		
05.106.010	100 - 150	14,5/15		
05.106.011	250 - 300	19/26		
<b>aus Borosilikatglas, justiert</b>				
05.106.012	100 - 150	14/23		
05.106.013	100 - 150	19/26		
05.106.014	250 - 300	19/26		
<b>Sicherheitsklemme aus Metall</b>				
05.106.015		für NS 14.5		
05.106.016		für NS 19		
05.106.017		für NS 29		

Deckelstopfen aus Borosilikatglas - auf Anfrage

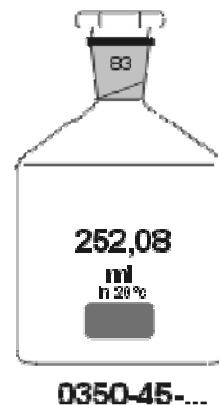

0350-45-...



0360-50-...

# AMSI-Glas AG

## Glasapparate, Labortechnik, Glasshop

Geismet 11  
CH-4317 Wegenstetten AG

Tel.: +41 61 873 90 93  
Fax +41 61 873 90 94  
www.amsi.ch  
info@amsi.ch

### 05.107.xxx

#### Messkolben nach Kohlrausch, Klasse A

Für Zuckeruntersuchung, justiert, Graduierung blau

Artikel-Nr.	Inhalt	Höhe ca.			CHF / Stk.
	ml	mm			
05.107.001	50	127			
05.107.002	100	165			
05.107.003	200	210			
05.107.004	250	210			

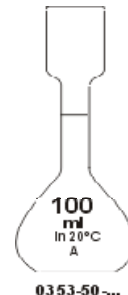

Andere Grössen auf Anfrage

### 05.108.xxx

#### Messkolben nach Stohmann, Klasse A

Artikel-Nr.	Inhalt ml				CHF / Stk.
05.108.101	50	Bördelrand			
05.108.001	100	Bördelrand			
05.108.002	250	Bördelrand			
05.108.003	500	Bördelrand			
05.108.004	1000	Bördelrand			
05.108.105	50	NS 14/23 mit PE-Stopfen			
05.108.005	100	NS 14/23 mit PE-Stopfen			
05.108.006	250	NS 14/23 mit PE-Stopfen			
05.108.007	500	NS 19/26 mit PE-Stopfen			
05.108.008	1000	NS 24/29 mit PE-Stopfen			

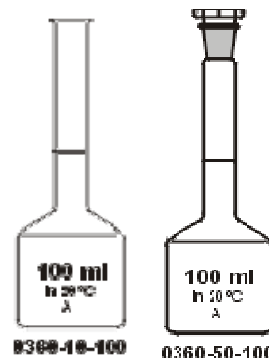

### 05.109.xxx

#### Überlauf-Messkolben für die Wasseruntersuchung

Auf EX justiert, Rand geschliffen

Artikel-Nr.	Inhalt ml				CHF / Stk.
05.109.001	56				
05.109.002	94				
05.109.003	97				
05.109.004	100				
05.109.005	102				
05.109.006	110				
05.109.007	150				



Andere Grössen auf Anfrage

### 05.110.xxx

#### Rohöl-Emulsionskolben

Artikel-Nr.	Inhalt ml	NS-Stopfen			CHF / Stk.
05.110.001	100 + 30	19/26			
05.110.002	250 + 30	19/26			



### 05.111.xxx

#### Colorimeterzylinder nach Nessler

Optisch sauberer Boden, mit Ausguss

hohe Form					
Artikel-Nr.	Inhalt ml	Marke bei ml	Adm. mm	Höhe mm	CHF / Stk.
05.111.001	20	20	18	180	
05.111.002	50	50	21	265	
05.111.003	100	50 + 100	26	320	
05.111.004	100	100	26	320	
niedere Form					
05.111.005	50	50	26	175	
05.111.006	100	50 + 100	32	220	
05.111.007	100	100	32	220	
Holzgestell					
	für Ø	Löcher	Form		
05.111.008	24	6	hohe		
05.111.009	24	12	hohe		
05.111.010	28	6	hohe		
05.011.011	28	12	hohe		
05.111.012	34	6	niedere		
05.111.013	34	12	niedere		

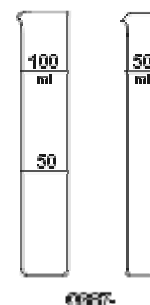

Andere Grössen und ohne Ausguss auf Anfrage



### 05.112.xxx

#### Zentrifugengläser nach ASTM D91/D96, DIN 51 793

zylindrisch, mit konischem Unterteil				
Artikel-Nr.	Inhalt ml	Teilung ml	Ø mm	CHF / Stk.
05.112.001	100	0 - 0.5 ml : 0,05 ml 0.5 - 2 ml : 0,10 ml 2 - 3 ml : 0.20 ml 3 - 5 ml : 0.50 ml 5 - 10 ml : 1 ml 10 -25 ml : 5 ml 25 - 100 ml : 25 ml	36 mm	
05.112.002	100	0 - 0.5 ml : 0,05 ml 0.5 - 2 ml : 0,10 ml 2 - 3 ml : 0.20 ml 3 - 5 ml : 0.50 ml 5 - 10 ml : 1 ml 10 -25 ml : 5 ml 25 - 100 ml : 25 ml	44	
Birnenförmig				
05.112.003	50	0 - 0.5 ml : 0.10 ml 0.5 - 5 ml : 0.50 ml 5 - 10 ml : 1 ml 10 - 25 ml : 5 ml 25 - 50 ml : 25 ml		
05.112.004	100	0 - 1,5 ml : 0.10 ml 1,5 - 5 ml : 0.50 ml 5 - 10 ml : 1 ml 10 - 25 ml : 5 ml 25 - 100 ml : 25 ml		



### 05.113.xxx

#### Babcockflaschen nach ASTM

aus Borosilikatglas, Pyknometer für Käse-, Milch- und Cremeuntersuchung

Artikel-Nr.	Inhalt ca. ml	Teilung ml	Normschliff Stopfen	Masse Ø x H	CHF / Stk.
05.113.001	50	0 - 10	10/19	36x230 mm	
05.113.002	50	0 - 5	10/19	36x190 mm	
05.113.003	50	1/10	Bördelrand	36x170 mm	
05.113.004	250	1/10	Bördelrand	65x250 mm	

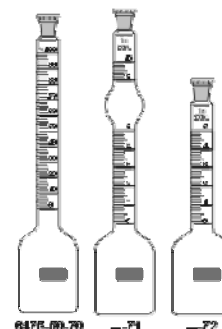

### 05.114.xxx

#### Wasserzersetzungs-Apparat nach Hofmann

Glashahn NS 12/1,5 mm, mit Zwischensteg für mehr Stabilität

Artikel-Nr.	Teilung ml			CHF / Stk.
05.114.001	0-60 : 1/5	kompl.mit Kohlelekt.,Schliffbett,Stativ		
05.114.002	0-60 : 1/5	kompl.mit Platinelekt.,Schliffbett,Stativ		
05.114.003	0-60 : 1/5	Glasteil allein mit Schliffbett 19		
05.114.004	0-60 : 1/5	Glasteil allein mit GL 18 und Lochkappe		
05.114.006		Platinelektrode allein		
05.114.007		Stativ allein		

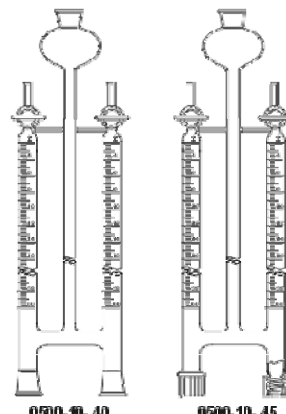

### 05.115.xxx

#### Sedimentier-Apparat nach Andreasen

Zur Bestimmung der Teilchengrösse von Kohlenstaub, Mörtel, Ton, Mehl, Zement und Feldspat mit Zentimeterteilung, Inhalt 500-1000 ml, Vorratskugel 10 ml

Artikel-Nr.	NS		Fallhöhe	CHF / Stk.
05.115.001	29/32	komplett mit Glashahn		200 mm
05.115.002	29/32	Zylinder, graduiert		200 mm
05.115.003	29/32	Pipette allein, für 200 mm		

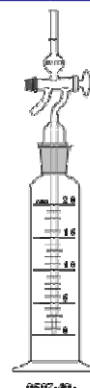

### 05.116.001

#### Gasbüretten nach Bunte

Mit einem Zweizeige-Patenhahn NS 19/2,5 und einem Einweghahn NS 14,5/4 mm  
Nullpunkt oben am Hahn

Artikel-Nr.	Inhalt ml	blaue Teilung		CHF / Stk.
05.116.001	100 + 10	1/5		

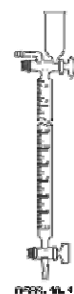

### 05.117.xxx

#### Schlammzylinder nach Atterberg

Mit Teilung, mit PE-Stopfen

Artikel-Nr.	NS	Ø mm		CHF / Stk.
05.117.001	29/32	54 x 395	Glasfuss	
05.117.002	29/32	54 x 395	PE-Fuss	

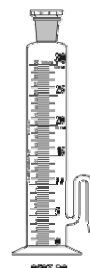

### 05.118.xxx

#### Stechpipetten (Tauchpipetten)

Klasse B, mit einer Marke, auf EX justiert, Teilung blau

Artikel-Nr.	Inhalt ml				CHF / Stk.
05.118.001	5				
05.118.002	10				
05.118.003	20				
05.118.004	25				

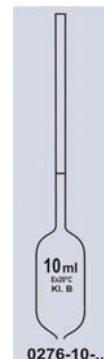

### 05.119.xxx

#### Stechheber

zur Probeentnahme aus Fässer, mit Öffnung 5-6 mm, unjustiert

Artikel-Nr.	Länge mm	Ø x Wand mm			CHF / Stk.
05.119.001	650	34 x 2			
05.119.002	850	34 x 2			
05.119.003	1100	30 x 2			
05.119.004	1200	30 x 2			

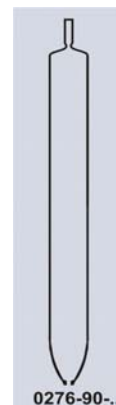

### 05.120.xxx

#### Durchsichtigkeitszylinder nach Snellen, DIN EN 27027

Aus Borosilikatglas, für Trübungsmessung, mit Schriftprobe am Boden, Teilung in 2 mm Schritten, mit PE-Fuss und Schutzring

Artikel-Nr.	Länge mm	Glashahn			CHF / Stk.
05.120.001	600	NS 14/2,5			
05.120.002	1260	NS 14/2,5			



### 05.121.xxx

#### Pasteur-Pipetten

Mit Verengung für Wattestopfen  
In Schachteln à 250 Stk.

Artikel-Nr.	Länge mm		250 Stk.	1000 Stk.	5000 Stk.
05.121.001	150				
05.121.002	230				

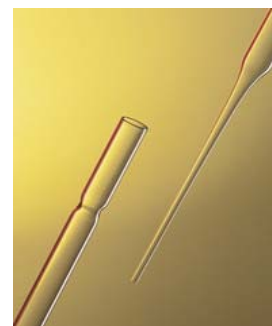

### 05.122.xxx

#### Pipettierball

Standardmodell für Messpipetten ab 5 ml				
Artikel-Nr.				CHF / Stk.
05.122.001				
<b>Universalmodell</b> mit verlängertem Aufsteckkonus, für alle Voll- und Messpipettengrößen passend				
05.122.002				

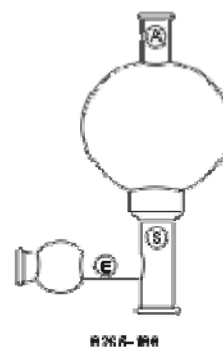

### 05.123.xxx

#### Stampfvolumeter-Zylinder, Klasse B

Mit Ausguss, Rundfuss Ø 63-64 mm, blaue Teilung, DIN 53 194

Artikel-Nr.	Inhalt ml	Adm. x Wand	Material		CHF / Stk.
05.123.001	100	32 x 2,0 mm	Boro 3.3		
05.123.002	250	39 x 2,0 mm	Boro 4.8		
05.123.003	250	40 x 2,3 mm	Boro 3.3		

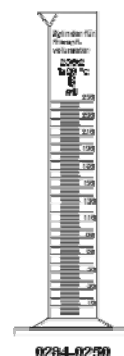

### 05.124.xxx

#### Mischzylinder mit Gewinde, Klasse A/KB

Mit Schraubverschluss und PTFE-Dichtung, Sechskant-Glasfuss

Artikel-Nr.	Inhalt ml	Gewinde GL	Teilung		CHF / Stk.
05.124.001	5	14	1/10		
05.124.002	10	18	1/10		
05.124.003	25	18	1/2		
05.124.004	50	18	1/2		
05.124.005	100	25	1/1		
05.124.006	250	32	2/1		
05.124.007	500	45	5/1		
05.124.008	1000	45	10/1		

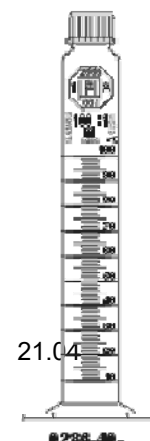

### 05.125.xxx

#### Mischzylinder mit Gewinde, Klasse A/KB, aus BRAUNGLAS

Mit Schraubverschluss und PTFE-Dichtung, Sechskant-Glasfuss

Artikel-Nr.	Inhalt ml	Gewinde GL	Teilung		CHF / Stk.
05.125.001	5	14	1/10		
05.125.002	10	18	1/10		
05.125.003	25	18	1/2		
05.125.004	50	18	1/2		
05.125.005	100	25	1/1		
05.125.006	250	32	2/1		
05.125.007	500	45	5/1		
05.125.008	1000	45	10/1		



BRAUNGLAS

### 05.126.xxx

#### Messkolben mit Gewinde, Klasse A/KB

Mit Schraubverschluss und PTFE-Dichtung, justiert

Artikel-Nr.	Inhalt ml	Gewinde GL			CHF / Stk.
05.126.001	20	14			
05.126.002	25	14			
05.126.003	50	18			
05.126.004	100	18			
05.126.005	200	18			
05.126.006	250	18			
05.126.007	500	25			
05.126.008	1000	32			

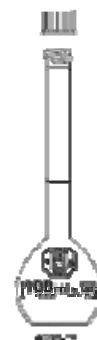

### 05.127.xxx

#### Messkolben mit Gewinde, Klasse A/KB, aus BRAUNGLAS

Mit Schraubverschluss und PTFE-Dichtung, justiert

Artikel-Nr.	Inhalt ml	Gewinde GL			CHF / Stk.
05.127.001	20	14			
05.127.002	25	14			
05.127.003	50	18			
05.127.004	100	18			
05.127.005	200	18			
05.127.006	250	18			
05.127.007	500	25			
05.127.008	1000	32			



BRAUNGLAS

### 05.128.xxx

#### Messkolben, Klasse A/KB - 'Trapezförmig'

Mit NS und PE-Stopfen, mit Chargenkennzeichen und Toleranzangabe

Artikel-Nr.	Inhalt ml	NS			CHF / Stk.
05.128.001	1	7/16			
05.128.002	2	7/16			
05.128.003	5	7/16			
05.128.004	10	10/19			
05.128.005	15	10/19			
05.128.006	20	10/19			
05.128.007	25	10/19			
05.128.008	50	12/21			
05.128.009	100	12/21			

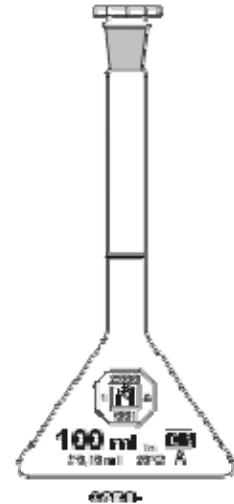

Ausführung Klasse B auf Anfrage

### 05.129.xxx

#### Messkolben, Klasse A/KB aus BRAUNGLAS - 'Trapezförmig'

Mit NS und PE-Stopfen, mit Chargenkennzeichen und Toleranzangabe

Artikel-Nr.	Inhalt ml	NS			CHF / Stk.
05.129.001	1	7/16			
05.129.002	2	7/16			
05.129.003	5	7/16			
05.129.004	10	10/19			
05.129.005	15	10/19			
05.129.006	20	10/19			
05.129.007	25	10/19			
05.129.008	50	12/21			
05.129.009	100	12/21			

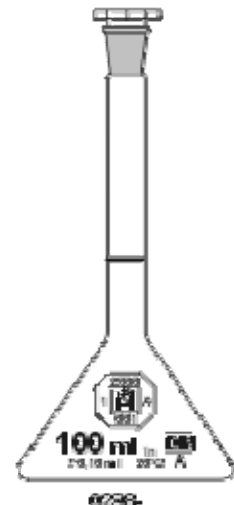

**BRAUNGLAS**

Ausführung Klasse B auf Anfrage

### 05.130.xxx

#### Stalagmometer nach Traube, Bestimmung der Oberflächenspannung

Für **kleine** Mengen dünner Flüssigkeit ca. 2,5 ml, abgewinkelt

Artikel-Nr.	Tropfenzahl				CHF / Stk.
05.130.001	15-25				
Für <b>grössere</b> Mengen dünner Flüssigkeit ca. 6,3 ml, abgewinkelt					
05.130.002	45-55				
05.130.003	Nadelventil, Luftregulierer, rechtwinklig				
05.130.004	Holz-Etui passend dazu				

# AMSI-Glas AG

Glasapparate, Labortechnik, Glasshop

Geismet 11

CH-4317 Wegenstetten AG

Tel.: +41 61 873 90 93

Fax +41 61 873 90 94

www.amsi.ch

info@amsi.ch

## AMSI-Kunststoff-, Gummiartikel

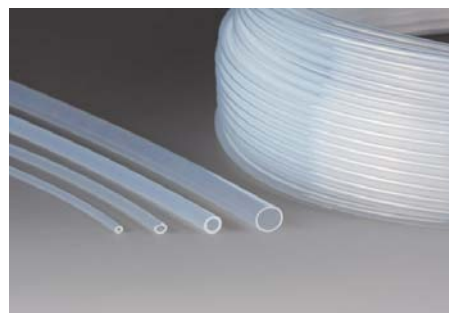

Februar 2018 / kapitel 6 op 2018

**Alle Preise auf Anfrage!**

**BOLA**  
Mehr Leistung fürs Labor.

# AMSI-Glas AG

## Glasapparate, Labortechnik, Glasshop

Geismet 11  
CH-4317 Wegenstetten AG

Tel.: +41 61 873 90 93

Fax +41 61 873 90 94

www.amsi.ch

info@amsi.ch

06.001.xxx

FDA konform

### Weithals-Flaschen, A 100

Aus PTFE. Starkwandig, glatte Innenfläche, Schraubverschluss, drucklos,  
Temperaturbeständigkeit -200°C bis +250°C.

Artikel-Nr.	Inhalt ml	Hals-Innen-D. mm	Flasche Adm. mm		CHF / Stk.
06.001.001	1	9	12	A 100-01	
06.001.002	5	15	20	A 100-03	
06.001.003	10	18	28	A 100-04	
06.001.004	25	25	34	A 100-05	
06.001.005	50	31	45	A 100-06	
06.001.006	100	34	50	A 100-07	
06.001.007	250	34	63	A 100-08	
06.001.008	500	46	75	A 100-09	
06.001.009	1000	58	100	A 100-10	



06.004.xxx

FDA konform

### Weithals-Flaschen, hohe Form, A 103

Aus PFA. Transparent, porenfrei, konisch zulaufender Hals, Schraubverschluss.  
Drucklos, Temperaturbeständigkeit -200°C bis +250°C.

Artikel-Nr.	Inhalt ml	Hals-Innen-D. mm	Flasche Adm. mm		CHF / Stk.
06.004.001	50	20	38	A 103-03	
06.004.002	100	20	45	A 103-06	
06.004.003	250	32	61	A 103-09	
06.004.004	500	32	76	A 103-12	
06.004.005	1000	32	94	A 103-15	



06.005.xxx

FDA konform

### Enghals-Flaschen, hohe Form, A 105

Transparent, porenfrei, konisch zulaufender Hals, Schraubverschluss.  
Drucklos, Temperaturbeständigkeit -200°C bis +205°C.

Artikel-Nr.	Inhalt ml	Gewinde GL			CHF / Stk.
06.005.001	50	18	PFA	A 105-03	
06.005.002	100	18	PFA	A 105-06	
06.005.003	250	25	PFA	A 105-09	
06.005.004	1000	32	FEP	A 105-15	





# AMSI-Glas AG

## Glasapparate, Labortechnik, Glasshop

Geismet 11  
CH-4317 Wegenstetten AG

Tel.: +41 61 873 90 93  
Fax +41 61 873 90 94  
www.amsi.ch  
info@amsi.ch

### 06.007.xxx

FDA konform

#### Spritzflaschen, A 114

Aus PFA. Transparent, porenfrei, graduiert, Schraubverschluss  
Temperaturbeständigkeit -200°C bis +250°C.

Artikel-Nr.	Inhalt ml	Gesamthöhe mm			CHF / Stk.
06.007.001	250	200		A 114-02	
06.007.002	500	280		A 114-03	
06.007.003	1000	320		A 114-04	



### 06.008.xxx

FDA konform

#### Dosen, A 130

Aus PFA. Transparent, porenfrei, robuste Ausführung, Schraubverschluss  
Drucklos, Temperaturbeständigkeit -200°C bis +250°C.

Artikel-Nr.	Inhalt ml	Innen-D. mm	Aussen-D. mm		CHF / Stk.
06.008.001	7	18,5	22	A 130-01	
06.008.002	60	45,5	50	A 130-05	
06.008.003	90	45,5	50	A 130-06	
06.008.004	120	60,0	66	A 130-07	
06.008.005	240	60,0	66	A 130-09	
06.008.006	500	80,0	85	A 130-11	
06.008.007	1000	100,0	107	A 130-12	



### 06.009.xxx

FDA konform

#### Dosen, A 131

Aus PFA, Transparent, porenfrei, robuste Ausführung, zwei Anschlüsse für  
Schlauch Adm. 6,35 mm (1/4") im Schraubdeckel, drucklos.  
Temperaturbeständigkeit -200°C bis +250°C.

Artikel-Nr.	Inhalt ml	Gesamthöhe mm	Aussen-D. mm		CHF / Stk.
06.009.001	120	74	66	A 131-12	
06.009.002	240	116	66	A 131-14	



# AMSI-Glas AG

## Glasapparate, Labortechnik, Glasshop

Geismet 11

CH-4317 Wegenstetten AG

Tel.: +41 61 873 90 93

Fax +41 61 873 90 94

www.amsi.ch

info@amsi.ch

### 06.010.xxx

FDA konform

#### Becher A 136, Deckel H 927

Aus PTFE. Starkwandig, glatte Innenfläche, verstärkter oberer Rand, mit Ausguss.

Temperaturbeständigkeit -200°C bis +250°C.

Artikel-Nr.	Inhalt ml	Höhe mm	Adm. x Idm. mm		CHF / Stk.
06.010.001	3	22	17 x 15	A 136-02	
06.010.002	5	24	21 x 19	A 136-03	
06.010.003	10	36	26 x 23	A 136-04	
06.010.004	25	47	31 x 28	A 136-05	
06.010.005	50	57	41 x 35	A 136-06	
06.010.006	100	78	51 x 44	A 136-07	
06.010.007	150	92	56 x 48	A 136-08	
06.010.008	250	97	65 x 58	A 136-09	
06.010.009	500	119	81 x 76	A 136-11	
06.010.010	1000	152	105 x 97	A 136-13	
06.010.011	2000	198	142 x 136	A 136-14	
06.010.012	3000	232	156 x 148	A 136-15	
<b>Deckel mit Zentrieransatz dazu passend</b>					<b>CHF / Stk.</b>
06.010.013	5		H 927-03	ab 2 Stück	
06.010.014	10		H 927-04	ab 2 Stück	
06.010.015	25		H 927-05	ab 2 Stück	
06.010.016	50		H 927-06	ab 2 Stück	
06.010.017	100		H 927-07		
06.010.018	150		H 927-08		
06.010.019	250		H 927-09		
06.010.020	500		H 927-11		
06.010.021	1000		H 927-13		
06.010.022	2000		H 927-14		
06.010.023	3000		H 927-15		



### 06.011.xxx

FDA konform

#### Becher, A 137

Aus PFA. Transparent, porenfrei, graduiert, mit Ausguss.

Temperaturbeständigkeit -200°C bis +250°C.

Artikel-Nr.	Inhalt ml	Aussen-Ø unten mm	Höhe mm		CHF / Stk.
06.011.001	25	23	50	A 137-01	
06.011.002	50	39	58	A 137-02	
06.011.003	100	50	71	A 137-03	
06.011.004	250	67	95	A 137-05	
06.011.005	500	82	119	A 137-07	
06.011.006	1000	104	141	A 137-09	



# AMSI-Glas AG

## Glasapparate, Labortechnik, Glasshop

Geismet 11  
CH-4317 Wegenstetten AG

Tel.: +41 61 873 90 93  
Fax +41 61 873 90 94  
www.amsi.ch  
info@amsi.ch

06.013.xxx

FDA konform

### Erlenmeyerkolben, A 151

Aus PTFE. Starkwandig, vakuumtauglich. Temperaturbeständigkeit -200°C/+250°C.

Artikel-Nr.	Inhalt ml	NS			CHF / Stk.
06.013.001	50	19/26		A 151-01	
06.013.002	100	19/26		A 151-02	
06.013.003	250	29/32		A 151-03	
06.013.004	500	29/32		A 151-04	



06.014.xxx

FDA konform

### Rundkolben, A 158

Aus PFA. Transparent, porenfrei, mit NS-H 29/32, bedingt vakuumgeeignet z.B. bei 30 mbar und 50°C, Temperaturbeständigkeit -200°C bis +250°C.

Artikel-Nr.	Inhalt ml	NS			CHF / Stk.
06.014.001	100	29/32		A 158-06	
06.014.002	250	29/32		A 158-08	
06.014.003	500	29/32		A 158-09	



06.015.xxx

FDA konform

### Abdampfschalen, A 169

Aus PTFE, kon. Form, mit Ausguss, Temperaturbeständigkeit -200°C bis +250°C

Artikel-Nr.	Inhalt ml	Höhe mm	Adm. oben x unten mm		CHF / Stk.
06.015.001	25	37	38 x 34	A 169-01	
06.015.002	50	41	49 x 46	A 169-02	
06.015.003	100	54	64 x 60	A 169-03	
06.015.004	250	62	97 x 90	A 169-04	



06.016.xxx

FDA konform

### Abdampfschalen, A 170

Aus PTFE. Zyl. Form, ohne Ausguss, Temperaturbeständigkeit -200°C / +250°C

Artikel-Nr.	Inhalt ml	Adm. x ldm. mm	Höhe mm		CHF / Stk.
06.016.001	25	43 x 40	27	A 170-01	
06.016.002	50	66 x 62	25	A 170-02	
06.016.003	100	80 x 75	29	A 170-03	
06.016.004	250	100 x 94	56	A 170-04	



# AMSI-Glas AG

## Glasapparate, Labortechnik, Glasshop

Geismet 11  
CH-4317 Wegenstetten AG

Tel.: +41 61 873 90 93

Fax +41 61 873 90 94

www.amsi.ch

info@amsi.ch

06.018.xxx

FDA konform

### Abdampfschalen, A 176

Aus PTFE. Zylindrische Form, mit Ausguss. Temperaturbeständigkeit -200°C bis +250°C.

Artikel-Nr.	Inhalt ml	Adm. x ldm. mm	Höhe mm		CHF / Stk.
06.018.001	100	105 x 100	18	A 176-02	
06.018.002	250	130 x 125	36	A 176-03	



06.019.xxx

FDA konform

### Abdampfschalen, A 177

Aus PTFE. Zylindrische Form, ohne Ausguss, transparent, porenfrei, stapelbar. Temperaturbeständigkeit -200°C bis +250°C.

Artikel-Nr.	Inhalt ml	Adm. x ldm. mm	Höhe mm		CHF / Stk.
06.019.001	15	56x50 mm	14,0	A 177-01	
06.019.002	100	105x100 mm	19,5	A 177-03	



06.020.xxx

FDA konform

### Zentrifugenrohre, A 193

Aus PTFE. Rundboden, Temperaturbeständigkeit -200°C bis +250°C.

Artikel-Nr.	Inhalt ml	Adm. mm	Wand mm		CHF / Stk.
06.020.001	12	16	1	A 193-02	
06.020.002	50	34	2.5	A 193-04	



06.021.xxx

FDA konform

### Tiegel, A 197

Aus PTFE. Konische, leicht bauchige Form, ohne Ausguss, Temperaturbeständigkeit -200°C bis +250°C.

Artikel-Nr.	Inhalt ml	Höhe mm			CHF / Stk.
06.021.001	25	26		A 197-03	
06.021.002	50	35		A 197-04	



# AMSI-Glas AG

## Glasapparate, Labortechnik, Glasshop

Geismet 11  
CH-4317 Wegenstetten AG

Tel.: +41 61 873 90 93  
Fax +41 61 873 90 94  
www.amsi.ch  
info@amsi.ch

### 06.022.xxx

FDA konform

#### Uhrschalen, A 200

Aus PTFE. Zum Anmischen oder als Abdeckung für Gefässe.  
Temperaturbeständigkeit -200°C bis +250°C.

Artikel-Nr.	Adm. mm	Höhe mm			CHF / Stk.
06.022.001	50	8		A 200-01	
06.022.002	75	8		A 200-02	
06.022.003	100	11		A 200-03	
06.022.004	125	12		A 200-04	



### 06.031.xxx

FDA konform

#### Mikro-Reaktionsgefässe, B 318

Aus PFA. Transparent, porenfrei, Schraubdeckel aus PTFE mit Gewinde-Anschlussstutzen, vakuumtauglich, Temperaturbeständigkeit -200°C bis +250°C.

Artikel-Nr.	Inhalt ml	Anschluss GL	Adm. x Höhe mm		CHF / Stk.
06.031.001	90	2x14 / 1x18	50 x 96	B 318-40	
06.031.002	240	2x18 / 1x25	66 x 130	B 318-64	
06.031.003	500	3 x GL 25	85 x 158	B 318-80	



### 06.040.001

FDA konform

#### Magnet-Rührstäbe-Set aus PTFE, C 348-10

Mit 13 Magnet-Rührstäben + 1 Magnetrührstabentferner 150 mm, -200°C/+250°C

Artikel-Nr.	Set-Kasten Abmessungen			CHF / Stk.
06.040.001	175 x 110 x 30 mm		C 348-10	



# AMSI-Glas AG

## Glasapparate, Labortechnik, Glasshop

Geismet 11

CH-4317 Wegenstetten AG

Tel.: +41 61 873 90 93

Fax +41 61 873 90 94

www.amsi.ch

info@amsi.ch

06.041.xxx

FDA konform

### Zylinder-Magnet-Rührstäbe aus PTFE, C 350

Temperaturbeständigkeit -200°C bis +250°C.

Artikel-Nr.	Länge ca. mm	Durchm. ca. mm			CHF / Stk.
06.041.001	2	2	C 350-01	ab 10 Stück	
06.041.002	3	3	C 350-02	ab 10 Stück	
06.041.003	5	2	C 350-03	ab 10 Stück	
06.041.004	6	3	C 350-04	ab 10 Stück	
06.041.005	7	2	C 350-05	ab 20 Stück	
06.041.006	8	2	C 350-06	ab 10 Stück	
06.041.007	8	3	C 350-07	ab 10 Stück	
06.041.008	10	3	C 350-08	ab 20 Stück	
06.041.009	10	6	C 350-09	ab 10 Stück	
06.041.010	12	4.5	C 350-10	ab 20 Stück	
06.041.011	13	3	C 350-11	ab 10 Stück	
06.041.012	15	2	C 350-12	ab 10 Stück	
06.041.013	15	4.5	C 350-13	ab 10 Stück	
06.041.014	15	6	C 350-14	ab 20 Stück	
06.041.015	20	3	C 350-15	ab 10 Stück	
06.041.016	20	6	C 350-16	ab 10 Stück	
06.041.017	20	7	C 350-17	ab 10 Stück	
06.041.018	25	5	C 350-18	ab 10 Stück	
06.041.019	25	6	C 350-19	ab 10 Stück	
06.041.020	25	7	C 350-20	ab 10 Stück	
06.041.021	30	6	C 350-21	ab 10 Stück	
06.041.022	30	7	C 350-22	ab 10 Stück	
06.041.023	30	10	C 350-41	ab 10 Stück	
06.041.024	35	6	C 350-23	ab 10 Stück	
06.041.025	40	7	C 350-24	ab 10 Stück	
06.041.026	40	8	C 350-25	ab 10 Stück	
06.041.027	40	10	C 350-26	ab 10 Stück	
06.041.028	45	8	C 350-27	ab 10 Stück	
06.041.029	50	7	C 350-28	ab 10 Stück	
06.041.030	50	8	C 350-29	ab 10 Stück	
06.041.031	55	12	C 350-30	ab 3 Stück	
06.041.032	60	7	C 350-31	ab 3 Stück	
06.041.033	60	9	C 350-32	ab 3 Stück	
06.041.034	70	9	C 350-33	ab 3 Stück	
06.041.035	70	13	C 350-34		
06.041.036	80	10	C 350-35	ab 3 Stück	
06.041.037	110	27	C 350-36		
06.041.038	120	12	C 350-37		
06.041.039	127	12	C 350-38		
06.041.040	155	27	C 350-39		

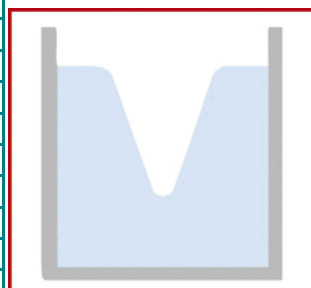

# AMSI-Glas AG

## Glasapparate, Labortechnik, Glasshop

Geismet 11  
CH-4317 Wegenstetten AG

Tel.: +41 61 873 90 93  
Fax +41 61 873 90 94  
www.amsi.ch  
info@amsi.ch

06.042.xxx

FDA konform

### Glas-Magnet-Rührstäbe, C 351

Zylindrische Form, extrem glatte Oberfläche verhindert Einlagerung störender Rückstände, porenfrei, spurenneutral, Temperaturbeständigkeit -200°C bis +250°C.

Artikel-Nr.	Länge ca. mm	Durchm. ca. mm			CHF / Stk.
06.042.001	15	8	C 351-03	ab 3 Stück	
06.042.002	20	8	C 351-06	ab 3 Stück	
06.042.003	25	8	C 351-09	ab 3 Stück	
06.042.004	30	8	C 351-12	ab 3 Stück	
06.042.005	40	8	C 351-15	ab 3 Stück	
06.042.006	55	8	C 351-19	ab 3 Stück	



06.043.xxx

FDA konform

### Ultra-Magnet-Rührstäbe aus PTFE, C 353

Extrem glatte Oberfläche verhindert Einlagerung störender Rückstände, Temperaturbeständigkeit -200°C bis +250°C.

Artikel-Nr.	Länge ca. mm	Durchm. ca. mm			CHF / Stk.
06.043.001	10	6	C 353-10	ab 3 Stück	
06.043.002	15	5	C 353-15	ab 3 Stück	
06.043.003	20	7	C 353-20	ab 3 Stück	
06.043.004	25	5	C 353-25	ab 3 Stück	
06.043.005	30	5	C 353-30	ab 3 Stück	
06.043.006	40	7	C 353-40	ab 3 Stück	



06.044.xxx

FDA konform

### Mittelring-Magnet-Rührstäbe aus PTFE, C 354

Zylindrische Form, Temperaturbeständigkeit -200°C bis +250°C.

Artikel-Nr.	Länge ca. mm	Durchm. ca. mm			CHF / Stk.
06.044.001	8	3	C 354-02	ab 10 Stück	
06.044.002	12	4.5	C 354-05	ab 10 Stück	
06.044.003	15	4.5	C 354-08	ab 10 Stück	
06.044.004	20	6	C 354-11	ab 10 Stück	
06.044.005	25	6	C 354-14	ab 10 Stück	
06.044.006	30	6	C 354-17	ab 10 Stück	
06.044.007	35	6	C 354-20	ab 10 Stück	
06.044.008	40	8	C 354-23	ab 3 Stück	
06.044.009	45	8	C 354-26	ab 3 Stück	
06.044.010	50	8	C 354-29	ab 3 Stück	
06.044.011	60	9	C 354-32	ab 3 Stück	
06.044.012	70	9	C 354-35	ab 3 Stück	



# AMSI-Glas AG

## Glasapparate, Labortechnik, Glasshop

Geismet 11  
CH-4317 Wegenstetten AG

Tel.: +41 61 873 90 93

Fax +41 61 873 90 94

www.amsi.ch

info@amsi.ch

06.045.xxx

FDA konform

### Dreikant-Magnet-Rührstäbe aus PTFE, C 357

Temperaturbeständigkeit -200°C bis +250°C, geeignet für grosse Gefässe.

Artikel-Nr.	Länge ca. mm	Durchm. ca. mm			CHF / Stk.
06.045.001	12	8	C 357-03	ab 3 Stück	
06.045.002	20	8	C 357-06	ab 3 Stück	
06.045.003	25	8	C 357-09	ab 3 Stück	
06.045.004	25	14	C 357-12	ab 3 Stück	
06.045.005	35	10	C 357-15	ab 3 Stück	
06.045.006	40	14	C 357-18	ab 3 Stück	
06.045.007	50	12	C 357-21	ab 3 Stück	
06.045.008	55	14	C 357-24		
06.045.009	80	17	C 357-27		
06.045.010	130	38	C 357-30		



06.046.xxx

FDA konform

### Eiform-Magnet-Rührstäbe aus PTFE, C 358

Temperaturbeständigkeit -200°C bis +250°C.

Artikel-Nr.	Länge ca. mm	Durchm. ca. mm			CHF / Stk.
06.046.001	20	10	C 358-02	ab 3 Stück	
06.046.002	25	12	C 358-04	ab 3 Stück	
06.046.003	30	15	C 358-06	ab 3 Stück	
06.046.004	35	15	C 358-08	ab 3 Stück	
06.046.005	40	20	C 358-10		
06.046.006	50	20	C 358-12		
06.046.007	65	20	C 358-14		
06.046.008	70	20	C 358-16		



06.047.xxx

FDA konform

### Hantel-Magnet-Rührstäbe aus PTFE, C 359

PTFE überzogener Magnetkern, seitenstabile Gleitscheiben sorgen für hervorragende Rührwirkung, Temperaturbeständigkeit -200°C bis +250°C.

Artikel-Nr.	Länge ca. mm	Gleitscheiben-Ø mm			CHF / Stk.
06.047.001	37	20	C 359-03	ab 3 Stück	
06.047.002	55	20	C 359-06	ab 3 Stück	





# AMSI-Glas AG

## Glasapparate, Labortechnik, Glasshop

Geismet 11  
CH-4317 Wegenstetten AG

Tel.: +41 61 873 90 93  
Fax +41 61 873 90 94  
www.amsi.ch  
info@amsi.ch

06.048.xxx

FDA konform

### Tabletten-Magnet-Rührstäbe aus PTFE, C 360

PTFE-überzogener Magnetkern, Symmetrische Rückenflossen auf Ober- und Unterseite sorgen für eine ausgezeichnete Durchmischung; -200°C bis +250°C

Artikel-Nr.	Durchm. ca. mm	Höhe ca. mm			CHF / Stk.
06.048.001	10	8	C 360-04	ab 3 Stück	
06.048.002	14	10	C 360-07	ab 3 Stück	
06.048.003	17	13	C 360-10	ab 3 Stück	
06.048.004	22	15	C 360-13	ab 3 Stück	
06.048.005	30	12	C 360-16	ab 3 Stück	
06.048.006	35	12	C 360-19		
06.048.007	40	14	C 360-22		
06.048.008	58	15	C 360-25		



06.049.xxx

FDA konform

### Vierkant-Magnet-Rührstäbe aus PTFE, C 361

Temperaturbeständigkeit -200°C bis +250°C, geeignet für grosse Gefässe.

Artikel-Nr.	Grösse mm				CHF / Stk.
06.049.001	14 x 14 x 45			C 361-03	
06.049.002	14 x 14 x 90			C 361-06	



06.050.xxx

FDA konform

### Power-Magnet-Rührstäbe aus PTFE, C 365

Aus extrem starkem Magnetwerkstoff und einer PTFE-Umhüllung.  
Das übertragene Drehmoment liegt ca. 4 mal höher als bei vergleichbaren Magnet-  
rührstäben. Entmagnetisierung ausgeschlossen, sterilisierbar, extrem glatte  
Oberfläche verhindert Einlagerung störender Rückstände,  
Temperaturbeständigkeit -200°C bis +250°C.

Artikel-Nr.	Länge ca. mm	Durchm. ca. mm			CHF / Stk.
06.050.001	20	8		C 365-20	
06.050.002	40	14		C 365-40	
06.050.003	50	19		C 365-50	



# AMSI-Glas AG

## Glasapparate, Labortechnik, Glasshop

Geismet 11

CH-4317 Wegenstetten AG

Tel.: +41 61 873 90 93

Fax +41 61 873 90 94

www.amsi.ch

info@amsi.ch

06.051.xxx

FDA konform

### Center-Magnet-Rührstäbe aus PTFE, C 367

PTFE überzogener Magnetkern, konisch verjüngte Enden, extrem ruhige Arbeitsweise durch kleine mittige Auflagefläche, -200°C bis +250°C.

Artikel-Nr.	Länge ca. mm	Durchm. ca. mm			CHF / Stk.
06.051.001	20	7	C 367-20	ab 10 Stück	
06.051.002	30	8	C 367-30	ab 10 Stück	
06.051.003	40	8	C 367-40	ab 10 Stück	
06.051.004	50	8	C 367-50	ab 3 Stück	



06.052.xxx

FDA konform

### Colour-Magnet-Rührstäbe aus PTFE, C 368

PTFE mit Farbstoff überzogener Magnetkern, zyl. Form mit Mittelring, Durchmesser ca. 8 mm, Temperaturbeständigkeit -200°C bis +250°C.

Artikel-Nr.	Farbe	Länge ca. mm			CHF / Stk.
06.052.001	gelb	13	C 368-08	ab 10 Stück	
06.052.002	gelb	25	C 368-12	ab 10 Stück	
06.052.003	gelb	38	C 368-16	ab 10 Stück	
06.052.004	gelb	50	C 368-20	ab 3 Stück	
06.052.005	blau	13	C 368-28	ab 10 Stück	
06.052.006	blau	25	C 368-32	ab 10 Stück	
06.052.007	blau	38	C 368-36	ab 10 Stück	
06.052.008	blau	50	C 368-40	ab 3 Stück	
06.052.009	rot	13	C 368-48	ab 10 Stück	
06.052.010	rot	25	C 368-52	ab 10 Stück	
06.052.011	rot	38	C 368-56	ab 10 Stück	
06.052.012	rot	50	C 368-60	ab 3 Stück	



06.053.xxx

FDA konform

### Kreuz-Magnet-Rührstäbe aus PTFE, C 369

PTFE überzogener Magnetkern, optimale Rührwirkung bei stabiler Drehposition, Temperaturbeständigkeit -200°C bis +250°C.

Artikel-Nr.	Länge x Breite x Höhe mm				CHF / Stk.
06.053.001	10 x 10 x 5		C 369-10	ab 3 Stück	
06.053.002	19 x 19 x 9		C 369-19	ab 5 Stück	
06.053.003	25 x 25 x 13		C 369-25	ab 3 Stück	
06.053.004	32 x 32 x 14		C 369-32	ab 3 Stück	
06.053.005	38 x 38 x 15		C 369-38	ab 3 Stück	



# AMSI-Glas AG

## Glasapparate, Labortechnik, Glasshop

Geismet 11  
CH-4317 Wegenstetten AG

Tel.: +41 61 873 90 93  
Fax +41 61 873 90 94  
www.amsi.ch  
info@amsi.ch

06.054.xxx

FDA konform

### Magnetrührstab-Entferner aus PTFE, C 372

Mit starkem Dauermagnet, Stab-Durchm. 8 mm, -200°C bis +250°C

Artikel-Nr.	Länge	Magnetaufnahme		CHF / Stk.
	mm	Durchm. mm		
06.054.001	150	10		C 372-02
06.054.002	200	10		C 372-04
06.054.003	250	10		C 372-06
06.054.004	300	10		C 372-08
06.054.005	350	10		C 372-10
06.054.006	400	10		C 372-12
06.054.007	600	10		C 372-18



06.055.xxx

FDA konform

### GT-Glas-Rührwellen, C 375

KPG-Rührwelle aus Borosilikatglas, kippbares Halbmond-Rührblatt mit Winkelnut und Befestigungsbolzen aus PTFE. Temperaturbeständigkeit -200°C bis +250°C. Für Gefässe mit Schliff NS 29/32.

Artikel-Nr.	Länge	Welle	Blattgrösse	CHF / Stk.
	mm	Durchm. mm	mm	
06.055.001	290	10	50x24x3	C 375-02
06.055.002	340	10	68x24x3	C 375-04
06.055.003	390	10	68x24x3	C 375-06
06.055.004	490	10	90x24x3	C 375-08
06.055.005	560	10	90x24x3	C 375-10



Für Schliff NS 29/32

06.056.xxx

FDA konform

### Halbmond-Rührwellen aus PTFE, C 376

Mit PTFE überzogene Edelstahlwelle, kippbares Halbmond-Rührblatt mit Doppelnut und Rührblattaufnahme, PTFE, Temperaturbeständigkeit -200°C / +250°C.

Artikel-Nr.	Länge	für NS/	Blattgrösse	CHF / Stk.
	mm	Welle mm	A/B/C - mm	
06.056.001	350	24/29/ 8	65x18x3	C 376-02
06.056.002	450	24/29/ 8	65x18x3	C 376-04
06.056.003	350	29/32/ 8	90x24x3	C 376-06
06.056.004	450	29/32/ 8	90x24x3	C 376-08
06.056.005	600	29/32/ 8	90x24x3	C 376-10
06.056.006	350	29/32/ 10	90x24x3	C 376-12
06.056.007	450	29/32/ 10	90x24x3	C 376-14
06.056.008	510	29/32/ 10	90x24x3	C 376-16
06.056.009	600	29/32/ 10	90x24x3	C 376-18
06.056.010	1000	29/32/ 10	90x24x3	C 376-19
06.056.011	600	45/40/ 16	125x35x3	C 376-20
06.056.012	800	45/40/ 16	125x35x3	C 376-22

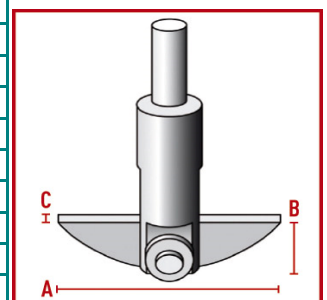

# AMSI-Glas AG

## Glasapparate, Labortechnik, Glasshop

Geismet 11  
CH-4317 Wegenstetten AG

Tel.: +41 61 873 90 93  
Fax +41 61 873 90 94  
www.amsi.ch  
info@amsi.ch

06.057.xxx

FDA konform

### Zentrifugal-Rührwellen aus PTFE, C 377

Mit PTFE überzogener Edelstahlwelle. Rührreinheit (beweglicher Spreizrührflügel, Bolzen und Rührflügelaufnahme) ist komplett aus PTFE, Temperaturbeständigkeit -200°C /+250°C.

Artikel-Nr.	Länge mm	Durchm. Welle mm	Rührkreis x Höhe mm		CHF / Stk.
06.057.001	350	6	50x17	C 377-04	
06.057.002	350	8	90x17	C 377-08	
06.057.003	450	8	90x17	C 377-10	
06.057.004	350	10	90x17	C 377-12	
06.057.005	450	10	90x17	C 377-14	
06.057.006	600	10	90x17	C 377-16	

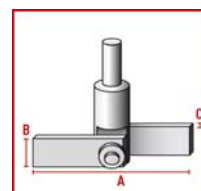

06.058.xxx

FDA konform

### Propeller-Rührwellen aus PTFE, C 378

Mit PTFE überzogener Edelstahlwelle, Propeller aus PTFE mit drei um 45° geneigten Flügeln in runder oder eckiger\* Form, Temperaturbeständigkeit -200°C /+250°C Rührwirkung von unten nach oben.

Artikel-Nr.	Länge mm	Durchm. Welle mm	Rührkreis- Durchm. mm	*=Form eckig	CHF / Stk.
06.058.001	250	6	50	C 378-04*	
06.058.002	350	6	50	C 378-06*	
06.058.003	450	6	50	C 378-08*	
06.058.004	350	8	75	C 378-12	
06.058.005	450	8	75	C 378-14	
06.058.006	600	8	75	C 378-16	
06.058.007	450	10	75	C 378-18	
06.058.008	600	10	75	C 378-20	
06.058.009	800	10	75	C 378-22	



06.059.xxx

FDA konform

### Flügel-Rührwellen aus PTFE, C 379

Mit PTFE überzogener Edelstahlwelle, Rührflügel komplett aus PTFE mit zwei um 45° geneigten Flügeln, Rührwirkung von unten nach oben, -200°C bis +250°C

Artikel-Nr.	Länge mm	Durchm. Welle mm	Rührkreis x Höhe mm		CHF / Stk.
06.059.001	450	8	80x18	C 379-02	
06.059.002	600	8	80x18	C 379-04	
06.059.003	800	8	80x18	C 379-06	
06.059.004	600	10	110x20	C 379-08	
06.059.005	800	10	110x20	C 379-10	
06.059.006	1000	10	110x20	C 379-12	
06.059.007	1000	16	140x25	C 379-18	

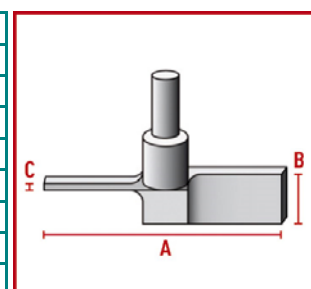

# AMSI-Glas AG

## Glasapparate, Labortechnik, Glasshop

Geismet 11  
CH-4317 Wegenstetten AG

Tel.: +41 61 873 90 93  
Fax +41 61 873 90 94  
www.amsi.ch  
info@amsi.ch

### 06.060.xxx

FDA konform

#### Doppelflügel-Rührwellen, C 380

Mit PTFE überzogener Edelstahlwelle, zwei kreuzweise um 90° versetzt angeordneten Rührflügeln aus PTFE, Befestigung des oberen Flügels mittels Klemmschrauben aus PEEK-Compound. Rührwirkung von unten nach oben, Temperaturbeständigkeit -200°C bis +250°C.

Artikel-Nr.	Länge mm	Durchm.Welle mm	Rührkreis / Flügelabstand		CHF / Stk.
06.060.001	450	8	80x18 /50	C 380-02	
06.060.002	600	8	80x18 /50	C 380-04	
06.060.003	800	8	80x18 /50	C 380-06	
06.060.004	600	10	110x20/100	C 380-08	
06.060.005	800	10	110x20/100	C 380-10	
06.060.006	1000	10	110x20/100	C 380-12	
06.060.007	600	16	140x25/150	C 380-14	
06.060.008	800	16	140x25/150	C 380-16	
06.060.009	1000	16	140x25/150	C 380-18	
06.060.010	1200	16	140x25/150	C 380-20	

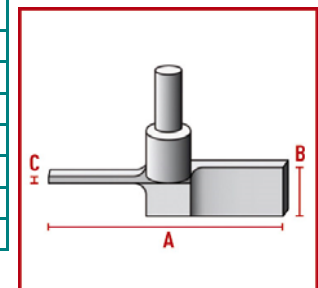

### 06.061.xxx

FDA konform

#### Blatt-Rührwellen, C 381

Mit PTFE überzogener Edelstahlwelle, gerades Rührblatt komplett aus PTFE, Temperaturbeständigkeit -200°C bis +250°C.

Artikel-Nr.	Länge mm	Durchm.Welle mm	Rührkreis x Höhe mm		CHF / Stk.
06.061.001	450	8	90x20	C 381-04	
06.061.002	600	8	90x20	C 381-06	
06.061.003	450	10	120x30	C 381-08	
06.061.004	600	10	120x30	C 381-10	
06.061.005	800	10	120x30	C 381-12	
06.061.006	1000	16	150x50	C 381-18	

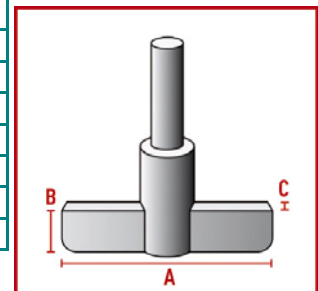

### 06.062.xxx

FDA konform

#### Gitter-Rührwellen aus PTFE, C 382

Mit PTFE überzogener Edelstahlwelle, Gitter-Rührer komplett aus PTFE, Ideal für Gefässe mit Schliff oder engem Hals, -200°C bis +250°C

Artikel-Nr.	Länge mm	NS Welle mm	Rührkreis x Höhe mm		CHF / Stk.
06.062.001	300	29/32 / 8	24x35	C 382-02	
06.062.002	300	45/40 / 8	38x45	C 382-06	
06.062.003	450	45/40 / 8	38x45	C 382-08	
06.062.004	450	60/46 / 10	53x55	C 382-12	
06.062.005	600	60/46 / 10	53x55	C 382-14	

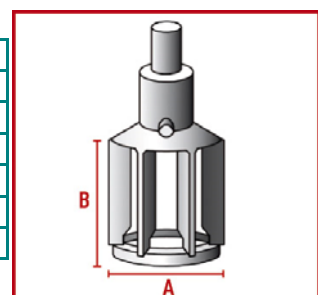

# AMSI-Glas AG

## Glasapparate, Labortechnik, Glasshop

Geismet 11  
CH-4317 Wegenstetten AG

Tel.: +41 61 873 90 93

Fax +41 61 873 90 94

www.amsi.ch

info@amsi.ch

### 06.063.xxx

FDA konform

#### Anker-Rührwellen aus PTFE, C 384

Mit PTFE überzogener Edelstahlwelle, Anker-Rührblatt komplett aus PTFE, Temperaturbeständigkeit -200°C bis +250°C.

Artikel-Nr.	Länge mm	Durchm.Welle mm	Rührfläche mm		CHF / Stk.
06.063.001	350	8	40x35x20	C 384-01	
06.063.002	350	8	60x40x25	C 384-02	
06.063.003	450	8	60x40x25	C 384-04	
06.063.004	450	8	80x50x30	C 384-06	
06.063.005	600	8	80x50x30	C 384-08	
06.063.006	600	8	100x60x35	C 384-10	
06.063.007	350	10	80x50x30	C 384-16	
06.063.008	450	10	80x50x30	C 384-17	
06.063.009	600	10	100x60x35	C 384-24	
06.063.010	800	10	100x60x35	C 384-28	
06.063.011	1000	10	100x60x35	C 384-32	
06.063.012	1200	10	100x60x35	C 384-40	
06.053.013	600	10	130x80x55	C 384-44	
06.053.014	800	10	130x80x55	C 384-48	
06.053.015	1000	16	130x80x55	C 384-50	
06.063.016	800	16	150x120x90	C 384-52	
06.063.017	1000	16	150x120x90	C 384-58	
06.063.018	1200	16	150x120x90	C 384-64	

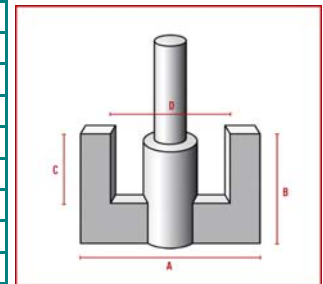

### 06.064.xxx

FDA konform

#### KPG-Rührwellen aus Borosilikatglas, C 387

KPG-Rührwelle mit Doppelzapfen aus geschliffenem und poliertem Borosilikatglas, für Gefässe mit Schliff NS 29/32. Temperaturbeständigkeit -200°C bis +250°C.

Artikel-Nr.	Länge mm	Welle Durchm. mm	Blattgrösse mm		CHF / Stk.
06.064.001	350	10	50x24x3	C 387-05	
06.064.002	350	10	75x24x3	C 387-07	
06.064.003	350	10	90x24x3	C 387-09	
06.064.004	400	10	50x24x3	C 387-11	
06.064.005	400	10	75x24x3	C 387-13	
06.064.006	400	10	90x24x3	C 387-15	



# AMSI-Glas AG

## Glasapparate, Labortechnik, Glasshop

Geismet 11

CH-4317 Wegenstetten AG

Tel.: +41 61 873 90 93

Fax +41 61 873 90 94

www.amsi.ch

info@amsi.ch

### 06.065.xxx

FDA konform

#### Impeller-Rührwellen, C 389

Mit PTFE überzogener Edelstahlwelle, Impeller komplett aus PTFE mit drei rückwärts gekrümmten Flügeln. Flügelunterseite gerade oder mit Anstellwinkel von 15° \*, Temperaturbeständigkeit -200°C bis +250°C.

Artikel-Nr.	Länge mm	Welle Durchm. mm	Rührkreis x Höhe mm		CHF / Stk.
06.065.001	350	10	45x22	C 389-18*	
06.065.002	350	10	60x25	C 389-20*	
06.065.003	450	10	60x25	C 389-22*	
06.065.004	350	10	100x25	C 389-24	
06.065.005	450	10	100x25	C 389-28	
06.065.006	600	10	100x25	C 389-32	
06.065.007	800	10	100x25	C 389-36	
06.065.008	600	10	150x25	C 389-62	
06.065.009	800	10	150x25	C 389-66	



### 06.066.xxx

FDA konform

#### Doppel-Impuls-Rührwellen, C 391

Mit PTFE überzogener Edelstahlwelle, zwei kreuzweise um 90° versetzt angeordneten Rührflügeln aus PTFE. Befestigung des oberen Flügels mittels Klemmschrauben aus PEEK-Compound. Rührwirkung von unten nach oben. Temperaturbeständigkeit -200°C bis +250°C.

Artikel-Nr.	Länge mm	Welle Durchm. mm	Rührkreis x Höhe mm		CHF / Stk.
06.066.001	600	10	140x34	C 391-18	
06.066.002	800	16	140x34	C 391-28	
06.066.003	1200	16	240x56	C 391-34	

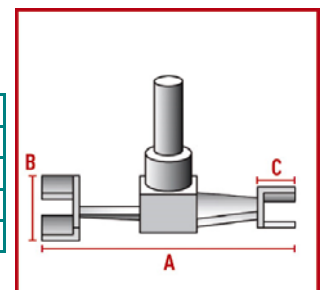

### 06.067.xxx

FDA konform

#### Maxi-Propeller-Rührwellen, C 392

Mit PTFE überzogener Edelstahlwelle, Propeller komplett aus PTFE mit drei um 45° geneigten Flügeln, Rührwirkung von unten nach oben, -200°C bis +250°C.

Artikel-Nr.	Länge mm	Welle Durchm. mm	Rührkreis x Höhe mm		CHF / Stk.
06.067.001	450	10	140x20	C 392-28	
06.067.002	600	10	140x20	C 392-34	
06.067.003	800	10	140x20	C 392-40	
06.067.004	1200	10	140x20	C 392-42	

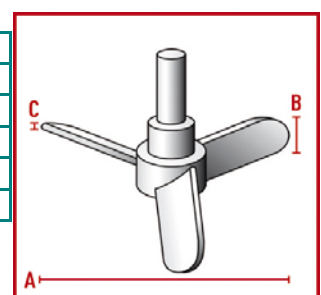

# AMSI-Glas AG

## Glasapparate, Labortechnik, Glasshop

Geismet 11  
CH-4317 Wegenstetten AG

Tel.: +41 61 873 90 93  
Fax +41 61 873 90 94  
www.amsi.ch  
info@amsi.ch

06.067.xxx

FDA konform

### Maxi-Propeller-Rührwellen, C 392

Fortsetzung

Artikel-Nr.	Länge mm	Welle Durchm. mm	Rührkreis x Höhe mm		CHF / Stk.
06.067.005	800	16	140x26	C 392-44	
06.067.006	1000	16	140x26	C 392-46	
06.067.007	600	16	200x26	C 392-52	
06.067.008	800	16	200x26	C 392-58	
06.067.009	1000	16	200x26	C 392-64	
06.067.010	1200	16	200x26	C 392-70	
06.067.011	1600	16	200x26	C -392-74	
06.067.012	1200	16	280x26	C 392-80	
06.067.014	1200	16	400x26	C 392-90	
06.067.015	1600	16	400x26	C 392-94	



06.068.xxx

FDA konform

### Globus-Rührkupplungen aus POM, C 393, C 398, C 399

Mechanisch fester Kunststoff, leistungsstarke Kraftübertragung bis zu 300 Ncm, Temperaturbeständigkeit -20°C / +110°C.

Die Vorteile im Einzelnen sind:

- spielfreie Ausführung
- äusserst geringe Fliehkräfte durch niedriges Gewicht
- für Glas-, Metall- oder PTFE-ummantelte Rührwellen geeignet
- Drehrichtung unabhängig (Rechts-/Linkslauf gleichermaßen möglich) jedoch bei Gewinde GL 10 kein Linkslauf möglich
- bis zu Drehzahlen von 1200 U/min. geeignet
- einfache Montage durch Klemmringverschraubung
- Länge 90 mm; vom Anwender in der Länge kürzbar



Artikel-Nr.	für Rührwelle unten mm	Aufnahme oben	Gesamtlänge mm		CHF / Stk.
06.068.001	8 + 10		190	C 398-12	
06.068.002	6,5 + 10		190	C 398-08	
06.068.003	Innenvierkant 6	SW8	180	C 399-12	
06.068.004	GL 10	10	170	C 393-12	





# AMSI-Glas AG

## Glasapparate, Labortechnik, Glasshop

Geismet 11  
CH-4317 Wegenstetten AG

Tel.: +41 61 873 90 93  
Fax +41 61 873 90 94  
www.amsi.ch  
info@amsi.ch

### 06.070.xxx

FDA konform

#### Halbmond-Rührblätter aus PTFE, C 400

Für KPG-Rührwellen aus Borosilikatglas mit Doppelzapfen und für PTFE-überzogene Edelstahlrührwellen, Temperaturbeständigkeit -200°C bis +250°C.  
Bohrung Durchm. 8,5 mm sowie mit \*=Bohrung 12,5 mm

Artikel-Nr.	für NS	zu Rundkolben ml	Blattgrösse mm		CHF / Stk. ab 3 Stück
06.070.001	24/29	100	50x18x3	C 400-06	
06.070.002	29/32	100	50x24x3	C 400-08	
06.070.003	24/29	250	65x18x3	C 400-12	
06.070.004	29/32	250	68x24x3	C 400-14	
06.070.005	24/29	500	75x18x3	C 400-16	
06.070.006	29/32	500	75x24x3	C 400-18	
06.070.007	29/32	1000	90x24x3	C 400-20	
06.070.008	29/32	2000	110x24x3	C 400-22	
06.070.009	45/40	2000	125x35x3*	C 400-24	
06.070.010	29/32	4000/6000	125x24x3	C 400-26	
06.070.011	45/40	4000/6000	145x35x4*	C 400-28	



### 06.071.xxx

FDA konform

#### Halbmond-Rührblätter aus PTFE, C 401

Mit Winkelnut, für Glas-Rührwellen, Temperaturbeständigkeit -200°C bis +250°C.

Artikel-Nr.	für NS	zu Rundkolben ml	Blattgrösse mm		CHF / Stk. ab 3 Stück
06.071.001	29/32	100	50x24x3	C 401-02	
06.071.002	29/32	250	68x24x3	C 401-04	
06.071.003	29/32	1000	90x24x3	C 401-08	



### 06.072.xxx

FDA konform

#### Halbmond-Rührblätter aus PTFE, C 402

Mit Einfachnut, Bohrung 10 mm, Temperaturbeständigkeit -200°C bis +250°C.

Artikel-Nr.	für NS	zu Rundkolben ml	Blattgrösse mm		CHF / Stk. ab 2 Stück
06.072.001	24/29	100	50x18x3	C 402-07	
06.072.002	29/32	100	50x24x3	C 402-09	
06.072.003	24/29	250	65x18x3	C 402-14	
06.072.004	29/32	250	68x24x3	C 402-16	
06.072.005	24/29	500	75x18x3	C 402-19	
06.072.006	29/32	500	75x24x3	C 402-21	
06.072.007	29/32	1000	90x24x3	C 402-24	
06.072.008	29/32	2000	110x24x3	C 402-26	
06.072.009	29/32	4000/6000	125x24x3	C 402-31	



# AMSI-Glas AG

## Glasapparate, Labortechnik, Glasshop

Geismet 11  
CH-4317 Wegenstetten AG

Tel.: +41 61 873 90 93  
Fax +41 61 873 90 94  
www.amsi.ch  
info@amsi.ch

### 06.073.xxx

FDA konform

#### Spreiz-Rührflügel aus PTFE, C 407

Zwei Rührflügel, Bolzen und Spreizscheibe, für Gefässe mit NS 24/29, NS 29/32  
Temperaturbeständigkeit -200+ bis +250°C.



Artikel-Nr.	Rührkreis mm	Blattstärke mm			CHF / Stk.
06.073.001	50	2	C 407-04	ab 2 Stück	
06.073.002	70	2	C 407-06	ab 2 Stück	
06.073.003	90	2.5	C 407-08	ab 2 Stück	



### 06.074.xxx

FDA konform

#### Bolzen + Spreizscheiben aus PTFE, C 410

Zylindrisch, mit Abstandshalter\* zwischen Rührwelle und Rührblatt, -200°C/°250°C.



Artikel-Nr.	Bolzen- Durchm. mm	nutzbare Länge mm	f.Rührblatt Bohrung		CHF / Stk. ab 5 Stück
06.074.001	6	12	6,5 mm	C 410-02	
06.074.002	8	12	8,5 mm	C 410-04*	
06.074.003	12	16	12,5 mm	C 410-06	
06.074.004	12	19	12,5 mm	C 410-08*	

### 06.075.xxx

FDA konform

#### Normschliff-Rührverschlüsse, C 424

Die Spezialdichtung aus PTFE und FPM-O-Ring sorgt durch dosierten Druck einer GL-Schraubkappe auf den O-Ring für die richtige Abdichtung gegenüber der Rührwelle. Der Austausch der Dichtung ist problemlos. Vakuumtauglich, Temperaturbeständigkeit -200°C bis +250°C.



Artikel-Nr.	NS-Kern	für Welle mit GL	Gesamtlänge mm ca.		CHF / Stk.
06.075.001	19/26	6 / 18	63	C 424-04	
06.075.002	19/26	8 / 25	65	C 424-05	
06.075.003	24/29	8 / 25	69	C 424-08	
06.075.004	24/29	10 / 25	70	C 424-09	
06.075.005	29/32	6 / 18	72	C 424-12	
06.075.006	29/32	8 / 25	74	C 424-13	
06.075.007	29/32	10 / 25	72	C 424-14	
06.075.008	45/40	10 / 25	80	C 424-16	
06.075.009	45/40	16 / 32	86	C 424-18	



# AMSI-Glas AG

## Glasapparate, Labortechnik, Glasshop

Geismet 11  
CH-4317 Wegenstetten AG

Tel.: +41 61 873 90 93  
Fax +41 61 873 90 94  
www.amsi.ch  
info@amsi.ch

06.076.xxx

FDA konform

### GT-Rührverschlüsse, C 425

Aus Borosilikatglas mit GL-Aussengewinde und Schraubkappe, PTFE-Führungshülse mit nachstellbarer Spezialdichtung aus PTFE/FPM, alle Teile sind leicht auswechselbar. Vakuumgeeignet, Temperaturbeständigkeit -200°C bis +250°C.

Artikel-Nr.	NS-Kern	für Welle mit GL	Gesamtlänge mm ca.		CHF / Stk.
06.076.001	29/32	8 / 25	90	C 425-08	
06.076.002	29/32	10 / 25	90	C 425-09	
06.076.003	45/40	10 / 25	110	C 425-12	
06.076.004	45/40	16 / 32	118	C 425-14	
<b>Ersatzteile zu GT-Rührverschluss C 425</b>					
06.076.005	<b>Glasteil</b> mit NS-Kern 29/32 und Gewinde GL 25				
06.076.006	<b>Glasteil</b> mit NS-Kern 45/40 und Gewinde GL 25				
06.076.007	<b>Glasteil</b> mit NS-Kern 45/40 und Gewinde GL 32				
06.076.008	<b>PTFE-Führungshülse</b> mit Spez.Dicht. Durchm. 8 mm				
06.076.009	<b>PTFE-Führungshülse</b> mit Spez.Dicht. Durchm.10 mm				
06.076.010	<b>PTFE-Führungshülse</b> mit Spez.Dicht. Durchm.16 mm				
06.076.011	<b>Spezial-Dichtung</b> , PTFE/FPM Ø 6 mm, <b>ab 3 Stk.</b>				
06.076.012	<b>Spezial-Dichtung</b> PTFE/FPM Ø 8 mm, <b>ab 5 Stk.</b>				
06.076.013	<b>Spezial-Dichtung</b> PTFE/FPM Ø 10 mm, <b>ab 10 Stk.</b>				
06.076.014	<b>Spezial-Dichtung</b> PTFE/FPM Ø 16 mm, <b>ab 3 Stk.</b>				
06.076.015	<b>Rührverschluss-Schraubkappen</b> für GL 18/6, <b>ab 3 Stk.</b>				
06.076.016	<b>Rührverschluss-Schraubkappen</b> für GL 25/ 8, <b>ab 3 Stk.</b>				
06.076.017	<b>Rührverschluss-Schraubkappen</b> für GL 25/10, <b>ab 3 Stk.</b>				
06.076.018	<b>Rührverschluss-Schraubkappen</b> für GL 32/16, <b>ab 2 Stk.</b>				
06.076.019	<b>Rührverschluss-Schraubkappen</b> für GL 25/16, <b>ab 2 Stk.</b>				



06.077.xxx

FDA konform

### Ultra-Rührverschlüsse, C 426

Aus Borosilikatglas, Glasteil mit zentrierter PTFE-Führungshülse und integrierter Spezialdichtung sowie Druckschraube aus PTFE/Glasfaser. Vakuumgeeignet, Temperaturbeständigkeit -200°C bis +250°C.

Artikel-Nr.	NS-Kern	für Rührwelle Durchm. mm	Gesamtlänge mm ca.		CHF / Stk.
06.077.001	29/32	8	108	C 426-08	
06.077.002	29/32	10	108	C 426-09	



# AMSI-Glas AG

## Glasapparate, Labortechnik, Glasshop

Geismet 11  
CH-4317 Wegenstetten AG

Tel.: +41 61 873 90 93  
Fax +41 61 873 90 94  
www.amsi.ch  
info@amsi.ch

06.078.xxx

FDA konform

### Spezial-Rührverschlüsse, C 430

Sichere Aufnahme im Reaktordeckel durch Schliff NS 29/32. Abriebfreie Führung der Rührwelle auf Führungshülse aus Borosilikatglas mit nachstellbarer Vakuumdichtung. Mit äusserem Kühlreservoir für optimales Gleitmittel gegen Überhitzung. Für Vakuum bis mind. 700 mm Hg und für geringe Überdrücke. Drehzahlen bis zu 500 U/Min.; kurzzeitig auch bis zu 1000 U/Min. zulässig.

Temperaturbeständigkeit -200°C bis +250°C.

Artikel-Nr.	NS-Kern	für Rührwelle Durchm. mm			CHF / Stk.
06.078.001	29/32	8		C 430-20	
06.078.002	29/32	10		C 430-28	



06.079.xxx bis 06.084.xxx

FDA konform

### Zusatzflügel, C 440 bis C 448

Die massiven Rührflügel sind aus PTFE, die Klemmbefestigungen aus PEEK-Compound gefertigt.

Es können mehrere Rührflügel verdrehsicher in Höhe und Drehrichtung frei auf der Rührwelle mit der Klemmschraube montiert werden. Zur Montage liegt ein Gabelschlüssel bei. Temperaturbeständigkeit -200°C bis +250°C.

06.079.xxx

### Zusatzflügel, C 440, drei-flügliger Propeller - FDA konform -

Artikel-Nr.	Welle mm	Rührkreis x Höhe mm			CHF / Stk.
06.079.001	8	75x18		C 440-08	
06.079.002	10	75x18		C 440-10	



06.080.xxx

FDA konform

### Zusatzflügel, C 441, drei-flügliger Maxi-Propeller

Artikel-Nr.	Welle mm	Rührkreis x Höhe mm			CHF / Stk.
06.080.001	10	140x20		C 441-10	
06.080.002	10	200x20		C 441-12	
06.080.003	16	140x26		C 441-14	
06.080.004	16	200x26		C 441-16	



# AMSI-Glas AG

## Glasapparate, Labortechnik, Glasshop

Geismet 11

CH-4317 Wegenstetten AG

Tel.: +41 61 873 90 93

Fax +41 61 873 90 94

www.amsi.ch

info@amsi.ch

### 06.081.xxx

FDA konform

#### Zusatzflügel, C 443, drei-flügliger Impeller

Artikel-Nr.	Welle mm	Rührkreis x Höhe mm			CHF / Stk.
06.081.001	10 mm	60x25		C 443-08	
06.081.002	10 mm	100x25		C 443-10	
06.081.003	10 mm	150x25		C 443-14	



### 06.082.xxx

FDA konform

#### Zusatzflügel, C 445, Form Anker

Artikel-Nr.	Welle mm	Rührkreis x Höhe mm			CHF / Stk.
06.082.001	8	60x40		C 445-08	
06.082.002	8	100x60		C 445-12	
06.082.003	10	80x50		C 445-16	
06.082.004	10	100x60		C 445-20	
06.082.005	10	130x80		C 445-30	
06.082.006	10	150x120		C 445-34	
06.082.007	16	130x80		C 445-40	
06.082.008	16	150x120		C 445-44	



### 06.083.xxx

FDA konform

#### Zusatzflügel, C 446, Form Flügel

Artikel-Nr.	Welle mm	Rührkreis x Höhe mm			CHF / Stk.
06.083.001	8	80x18		C 446-08	
06.083.002	10	80x20		C 446-10	
06.083.003	10	110x20		C 446-12	
06.083.004	10	140x20		C 446-14	
06.083.005	16	140x25		C 446-16	



### 06.084.xxx

FDA konform

#### Zusatzflügel, C 448, vier-flügliger Propeller

Artikel-Nr.	Welle mm	Rührkreis x Höhe mm			CHF / Stk.
06.084.001	8	50x18		C 448-08	
06.084.002	10	100x20		C 448-10	
06.084.003	10	140x20		C 448-20	
06.084.004	10	200x20		C 448-28	
06.084.005	16	140x25		C 448-36	
06.084.006	16	200x25		C 448-42	



# AMSI-Glas AG

## Glasapparate, Labortechnik, Glasshop

Geismet 11  
CH-4317 Wegenstetten AG

Tel.: +41 61 873 90 93  
Fax +41 61 873 90 94  
www.amsi.ch  
info@amsi.ch

06.090.xxx

FDA konform

Vakuum  
tauglich

### Magnet-Rührköpfe mit Schliff, C 450

Gasdichte Permanent-Magnetkupplung mit gekapselten Keramik-Kugellagern, Vierkantstutzen oben zum Anschluss eines Kardan-Gelenks und PTFE Kern NS 29 mit Abziehmutter aus PTFE/Glasfaser zum problemlosen Lösen des Schliffes. Alle medienberührenden Teile sind metallfrei. Die 8 mm Wellenaufnahme erlaubt eine abrieblose Führung von Rührwellen bis zu Drehzahlen von 800 U/Min. Durch Aufstecken des beigefügten Metalladapters auf den Vierkantstutzen (Kantenlänge 6 mm) ist auch eine direkte Aufnahme in eine Spannzange möglich. Temperaturbeständigkeit -20°C bis +250°C, Vakuumtauglich.

Artikel-Nr.	Drehmoment Ncm	für Viskosität bis mPas	für Volumen bis ml		CHF / Stk.
06.090.001	20	1.500	2000	C 450-16	
06.090.002	40	2.500	4000	C 450-24	



06.091.001

FDA konform

Vakuum  
tauglich

### Magnet-Rührkopf mit Flansch, C 454-24

Gasdichte Permanent-Magnetkupplung mit gekapselten Keramik-Kugellagern, Vierkantstutzen oben zum Anschluss eines Kardan-Gelenks und Planflansch NW 25. Alle medienberührenden Teile sind metallfrei. Die 8 mm Wellenaufnahme erlaubt eine abrieblose Führung von Rührwellen bis zu Drehzahlen von 800 U/Min. Durch Aufstecken des beigefügten Metalladapters auf den Vierkantstutzen (Kantenlänge 6 mm) ist auch eine direkte Aufnahme in eine Spannzange möglich. Universelle chemische Beständigkeit, da das Medium nur mit PTFE und PFA in Berührung kommt. Vakuumtauglich, Temperaturbeständigkeit -20°C bis +250°C Volumen bis 6000 ml, Länge 215 mm

Artikel-Nr.	Flansch NW	Drehmoment Ncm	für Viskosität bis mPas		CHF / Stk.
06.091.001	25	60	3.500	C 454-24	



06.092.xxx

FDA konform

### Magnet-Rührkupplungen (G-MRK)

Eine Kombination aus Antriebsglocke mit Kugellagern, Rotor und unterem Lager aus PTFE/PEEK sowie einem Führungsrohr aus Borosilikatglas. Geringer Platzbedarf durch kompakte Bauweise. Keine Leckagen durch porenfreien, eingeschweissten Rotor dessen drei Madenschrauben in die Ansenkungen der Rührwelle greifen und sie mit optimaler Kraftübertragung antreiben und gleichzeitig sicher in der Höhe fixieren. Der Vierkant hat Schlüsselweite 6 mm und dient als Aufnahme für die Rührkupplung resp. den Rührantrieb. Einsatztemperaturen bis +250°C möglich



# AMSI-Glas AG

## Glasapparate, Labortechnik, Glasshop

Geismet 11  
CH-4317 Wegenstetten AG

Tel.: +41 61 873 90 93  
Fax +41 61 873 90 94  
www.amsi.ch  
info@amsi.ch

### 06.092.xxx

FDA konform

#### Magnet-Rührkupplungen, C 502, C 504, C 512

Fortsetzung

Artikel-Nr.	für Welle Durchm. mm	Drehmoment Ncm	Führungsrohr NS		CHF / Stk.
06.092.001	6	15	19/26	C 512-08	
06.092.002	8	50	29/32	C 502-08	
06.092.003	10	50	29/32	C 502-16	
06.092.004	8	50	45/40	C 504-08	
06.092.005	10	50	45/40	C 504-16	

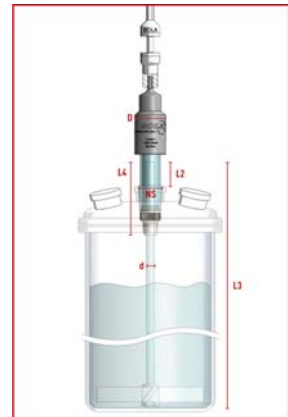

**Führungsrohre** für Magnet-Rührkupplungen, C 463 - FDA konform -  
Aus Borosilikatglas

Artikel-Nr.	NS			CHF / Stk.
06.092.006	19/26		C 463-19	
06.092.007	29/32		C 463-29	
06.092.008	45/40		C 463-45	



**Rührwellen** für Magnet-Rührkupplungen, C 492 - FDA konform -

Aus Borosilikatglas, mit integrierten Ansenkungen zur Aufnahme der drei Madenschrauben des Rotors der Rührkupplung.

Artikel-Nr.	Länge mm	Welle mm		CHF / Stk.
06.092.009	400	10	C 492-16	
06.092.010	600	10	C 492-24	

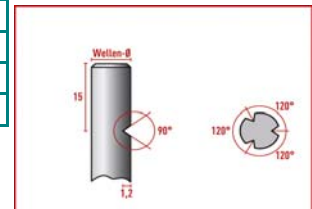

### 06.093.xxx

FDA konform

#### Solo-Rührwellen, C 472, C 474, C 476

Mit PTFE überzogener Edelstahlwelle und zugeschweisstem unterem Ende.  
Die Wellen können auch als Rührstab zum manuellen Rühren von Medien verwendet werden. Temperaturbeständigkeit -200°C bis +250°C

Artikel-Nr.	Welle mm	Länge mm	Spann- durchmesser		CHF / Stk.
06.093.001	8	350	6,5 mm	C 472-08	
06.093.002	8	600	6,5 mm	C 472-20	
06.093.003	10	350	8.0 mm	C 474-08	
06.093.004	10	600	8.0 mm	C 474-20	
06.093.005	10	800	8.0 mm	C 474-30	
06.093.006	10	1000	8.0 mm	C 474-34	
06.093.007	10	1200	8.0 mm	C 474-40	
06.093.008	16	1200	14.0 mm	C 476-40	
06.093.009	16	1600	14.0 mm	C 476-60	



# AMSI-Glas AG

## Glasapparate, Labortechnik, Glasshop

Geismet 11  
CH-4317 Wegenstetten AG

Tel.: +41 61 873 90 93  
Fax +41 61 873 90 94  
www.amsi.ch  
info@amsi.ch

**06.094.xxx**

FDA konform

### Mini-Propeller-Rührwellen, C 482

Mit PTFE überzogener Edelstahlwelle, Propeller komplett aus PTFE mit drei um 45° geneigten Flügeln in eckiger Form. Der kleine Rührkreis ermöglicht das Rühren in Gefässen mit Schliff oder engem Hals. Rührwirkung von unten nach oben. Temperaturbeständigkeit -200°C bis +250°C.

Artikel-Nr.	Länge mm	Durchm.Welle NS	Rührkreis x Höhe mm		CHF / Stk.
06.094.001	350	6 / 29/32	25x8	C 482-12	
06.094.002	350	6 / 45/40	40x12	C 482-24	



**06.095.xxx**

FDA konform

### Propeller-Rührwellen, vierflügelig, C 484

Mit PTFE überzogener Edelstahlwelle, Propeller komplett aus PTFE mit vier um 45° geneigten Flügeln in eckiger Form, Rührwirkung von unten nach oben, Temperaturbeständigkeit -200°C bis +250°C.

Artikel-Nr.	Länge mm	Durchm.Welle mm	Rührkreis x Höhe mm		CHF / Stk.
06.095.001	350	8	50x18	C 484-18	
06.095.002	600	10	100x20	C 484-36	



### Rührwellen mit reduziertem Spanndurchmesser

Je nach Anwendung erfordert es den Einsatz von langen Rührwellen, die aus Stabilitätsgründen einen entsprechenden Durchmesser aufweisen sollten. Dabei kann es vorkommen, dass der Spanndurchmesser nicht mehr in den vorhandenen Rührantrieb passt. Die nachstehend aufgelisteten Rührwellen wurden im Spanndurchmesser auf 10 mm reduziert, sodass sie in den gängigen Rührwerken sicher fixiert werden können.

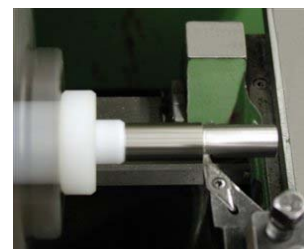

**06.100.xxx**

FDA konform

### Halbmond-Rührwellen aus PTFE, C 576 - FDA konform -

Mit PTFE überzogener Edelstahlwelle. Kippbares Halbmond-Rührblatt mit Doppelnut und Rührblattaufnahme sind komplett aus PTFE. Temperaturbeständigkeit -200°C bis +250°C

#### Spanndurchmesser 10 mm

Artikel-Nr.	Länge mm	Durchm.Welle mm + NS	Blattgrösse mm		CHF / Stk.
06.100.001	600	16 / 45/40	125x35	C 576-20	
06.100.002	800	16 / 45/40	125x35	C 576-22	





# AMSI-Glas AG

## Glasapparate, Labortechnik, Glasshop

Geismet 11  
CH-4317 Wegenstetten AG

Tel.: +41 61 873 90 93  
Fax +41 61 873 90 94  
www.amsi.ch  
info@amsi.ch

### 06.101.xxx

FDA konform

#### Flügel-Rührwellen aus PTFE, C 579

Mit PTFE überzogener Edelstahlwelle, Rührflügel komplett aus PTFE mit zwei um 45° geneigten Flügeln. Temperaturbeständigkeit -200°C bis +250°C.

Spanndurchmesser 10 mm

Artikel-Nr.	Länge	Durchm.Welle	Rührkreis		CHF / Stk.
	mm	mm	x Höhe mm		
06.101.001	1000	16	140x25	C 579-18	



### 06.102.xxx

FDA konform

#### Doppelflügel-Rührwellen aus PTFE, C 580

Mit PTFE überzogener Edelstahlwelle, zwei kreuzweise um 90° versetzt angeordnete Flügel aus PTFE, Temperaturbeständigkeit -200°C bis +250°C.

Spanndurchmesser 10 mm

Artikel-Nr.	Länge	Durchm.Welle	Rührkreis		CHF / Stk.
	mm	mm	x Höhe mm		
06.102.001	600	16	140x25	C 580-14	
06.102.002	800	16	140x25	C 580-16	
06.102.003	1000	16	140x25	C 580-18	
06.102.004	1200	16	140x25	C 580-20	



### 06.103.001

FDA konform

#### Blatt-Rührwellen aus PTFE, C 581-18

Mit PTFE überzogener Edelstahlwelle, gerades Rührblatt komplett aus PTFE, Temperaturbeständigkeit -200°C bis +250°C.

Spanndurchmesser 10 mm

Artikel-Nr.	Länge	Durchm.Welle	Rührkreis		CHF / Stk.
	mm	mm	x Höhe mm		
06.103.001	1000	16	150x50	C 581-18	



### 06.104.xxx

FDA konform

#### Anker-Rührwellen aus PTFE, C 584

Mit PTFE überzogener Edelstahlwelle, Anker-Rührblatt komplett aus PTFE, Temperaturbeständigkeit -200°C bis +250°C.

Spanndurchmesser 10 mm

Artikel-Nr.	Länge	Durchm.Welle	Rührkreis		CHF / Stk.
	mm	mm	x Höhe mm		
06.104.001	800	16	150x20	C 584-52	
06.104.002	1000	16	150x20	C 584-58	
06.104.003	1200	16	150x20	C 584-64	



# AMSI-Glas AG

## Glasapparate, Labortechnik, Glasshop

Geismet 11  
CH-4317 Wegenstetten AG

Tel.: +41 61 873 90 93  
Fax +41 61 873 90 94  
www.amsi.ch  
info@amsi.ch

### 06.105.xxx

FDA konform

#### Maxi-Propeller-Rührwellen aus PTFE, C 592

Mit PTFE überzogener Edelstahlwelle. Propeller komplett aus PTFE, mit drei um 45° geneigten Flügeln. Temperaturbeständigkeit -200°C bis +250°C.

Spanndurchmesser 10 mm

Artikel-Nr.	Länge mm	Durchm.Welle mm	Rührkreis x Höhe mm		CHF / Stk.
06.105.001	600	16	200x26	C 592-52	
06.105.002	800	16	200x26	C 592-58	
06.105.003	1000	16	200x26	C 592-64	
06.105.004	1200	16	200x26	C 592-70	



### 06.110.xxx

FDA konform

#### Ersatz-Muttern, D 501

Aus PTFE-Glasfaser, für Fittings, Ventile und Hähne.

Temperaturbeständigkeit -200°C bis +250°C

Artikel-Nr.	Gewinde	für Schlauch Adm. mm			CHF / Stk.
06.110.001	M14x2	4 - 6,35	D 501-01	ab 5 Stück	
06.110.002	M18x2	8 - 10,0	D 501-04	ab 3 Stück	
06.110.003	M28x2	12 - 16,0	D 501-07		



### 06.111.xxx

FDA konform

#### Ersatz-Quetsch-Keilringe, D 502

Aus PTFE, zweiteiliges Set mit einem Klemmring und einem Quetschkeilring.

Temperaturbeständigkeit -200°C bis +250°C.

Artikel-Nr.	Gewinde	für Schlauch Adm. mm			CHF / Stk.
06.111.001	M14x2	4	D 502-01	ab 10 Stück	
06.111.002	M14x2	6	D 502-02	ab 10 Stück	
06.111.003	M14x2	(1/4") 6,35	D 502-03	ab 10 Stück	
06.111.004	M18x2	8	D 502-04	ab 10 Stück	
06.111.005	M18x2	(3/8") 9,52	D 502-05	ab 5 Stück	
06.111.006	M18x2	10	D 502-06	ab 5 Stück	
06.111.007	M28x2	12	D 502-07	ab 5 Stück	
06.111.008	M28x2	(1/2") 12,7	D 502-51	ab 3 Stück	
06.111.009	M28x2	14	D 502-08	ab 5 Stück	
06.111.010	M28x2	16	D 502-09	ab 5 Stück	



### 06.112.xxx

FDA konform

#### Verbindungsstücke, D 503

Gerades Verbindungsstück aus PTFE mit Muttern aus PTFE-Glasfaser, Druck 5 bar, vakuumtauglich, Temperaturbeständigkeit -200°C bis 250°C.

Artikel-Nr.	Gewinde	Bohrung mm	für Schlauch		CHF / Stk.
			Adm. mm		
06.112.001	M14 x 2	6	4	D 503-02	
06.112.002	M14 x 2	6	6	D 503-04	
06.112.003	M14 x 2	6	(1/4")6,35	D 503-06	
06.112.004	M18 x 2	8	8	D 503-08	
06.112.005	M18 x 2	8	10	D 503-12	
06.112.006	M28 x 2	14	12	D 503-14	
06.112.007	M28 x 2	14	14	D 503-16	
06.112.008	M28 x 2	14	16	D 503-18	



### 06.113.xxx

FDA konform

#### Winkelstücke, D 504

Verbindungsstück in L-Form aus PTFE, zwei Anschlüsse mit Muttern aus PTFE-Glasfaser. Druck 5 bar, vakuumtauglich, Temperaturbeständigkeit -200°C / +250°C

Artikel-Nr.	Gewinde	Bohrung mm	für Schlauch		CHF / Stk.
			Adm. mm		
06.113.001	M14 x 2	4	4	D 504-02	
06.113.002	M14 x 2	4	6	D 504-04	
06.113.003	M18 x 2	8	8	D 504-08	
06.113.004	M18 x 2	8	10	D 504-12	
06.113.005	M28 x 2	14	12	D 504-14	
06.113.006	M28 x 2	14	14	D 504-16	
06.113.007	M28 x 2	14	16	D 504-18	



### 06.114.xxx

FDA konform

#### T-Verbindungsstücke, D 505

Aus PTFE, drei Anschlüsse mit Muttern aus PTFE-Glasfaser. Druck 5 bar, vakuumtauglich, Temperaturbeständigkeit -200°C bis +250°C.

Artikel-Nr.	Gewinde	Bohrung mm	für Schlauch		CHF / Stk.
			Adm. mm		
06.114.001	M14 x 2	4	4	D 505-02	
06.114.002	M14 x 2	4	6	D 505-04	
06.114.003	M14 x 2	4	(1/4") 6,35	D 505-06	
06.114.004	M18 x 2	8	8	D 505-08	
06.114.005	M18 x 2	8	10	D 505-12	
06.114.006	M28 x 2	14	12	D 505-14	
06.114.007	M28 x 2	14	14	D 505-16	
06.114.008	M28 x 2	14	16	D 505-18	



# AMSI-Glas AG

## Glasapparate, Labortechnik, Glasshop

Geismet 11  
CH-4317 Wegenstetten AG

Tel.: +41 61 873 90 93  
Fax +41 61 873 90 94  
www.amsi.ch  
info@amsi.ch

### 06.115.xxx

FDA konform

#### Verteiler, D 512

Verteilerkörper aus PTFE, mit Muttern aus PTFE-Glasfaser. Ein Zugang und drei resp. 4 Abgänge mit Bohrung 6 mm. Druck 5 bar, vakuumtauglich, Temperaturbeständigkeit -200°C bis +250°C.

Artikel-Nr.	Gewinde	für Schlauch	für Schlauch		CHF / Stk.
<b>mit 3 Abgängen</b>		<b>Adm. mm</b>	<b>Adm. mm</b>		
06.115.001	M 14 x 2	1 x 4 mm	3 x 4 mm	D 512-01	
06.115.002	M 14 x 2	1 x 6 mm	3 x 6 mm	D 512-02	
<b>mit 4 Abgängen</b>					
06.115.003	M 14 x 2	1 x 4 mm	4 x 4 mm	D 512-08	
06.115.004	M 14 x 2	1 x 6 mm	4 x 6 mm	D 512-09	



### 06.116.xxx

FDA konform

#### Einschraub-Verbindungs-Stücke-GL, D 516

Gerades Verbindungsstück aus PTFE, Druck 10 bar, vakuumtauglich, Temperaturbeständigkeit -200°C bis +250°C.

##### mit NPT-Gewinde

Artikel-Nr.	Gewinde	Bohrung	Einschraub-		CHF / Stk.
		<b>mm</b>	<b>gewinde</b>		
06.116.001	GL 14	4,0	NPT 1/8"	D 516-08	
06.116.002	GL 14	5,0	NPT 1/4"	D 516-14	
06.116.003	GL 14	6,50	NPT 3/8"	D 516-20	
06.116.004	GL 18	4,0	NPT 1/8"	D 516-26	
06.116.005	GL 18	6,50	NPT 1/4"	D 516-32	
06.116.006	GL 18	8,0	NPT 3/8"	D 516-38	
06.116.007	GL 25	8,0	NPT 3/8"	D 516-44	
06.116.008	GL 25	12,0	NPT 1/2"	D 516-50	



### 06.117.xxx

FDA konform

#### Einschraub-Verbindungs-Stücke-GL, D 517

Gerades Verbindungsstück aus PTFE, Druck 10 bar, vakuumtauglich, Temperaturbeständigkeit -200°C bis +250°C.

##### mit G-Gewinde

Artikel-Nr.	Gewinde	Bohrung	Einschraub-		CHF / Stk.
		<b>mm</b>	<b>gewinde</b>		
06.117.001	GL 14	4,0	G 1/8"	D 517-08	
06.117.002	GL 14	5,0	G 1/4"	D 517-14	
06.117.003	GL 14	6,50	G 3/8"	D 517-20	
06.117.004	GL 18	4,0	G 1/8"	D 517-26	
06.117.005	GL 18	6,50	G 1/4"	D 517-32	
06.117.006	GL 18	8,0	G 3/8"	D 517-38	
06.117.007	GL 25	12,0	G 1/2"	D 517-50	
06.117.008	GL 32	18,0	G 1"	D 517-74	



# AMSI-Glas AG

## Glasapparate, Labortechnik, Glasshop

Geismet 11  
CH-4317 Wegenstetten AG

Tel.: +41 61 873 90 93  
Fax +41 61 873 90 94  
www.amsi.ch  
info@amsi.ch

### 06.118.xxx

FDA konform

#### Einschraub-Verbindungsstücke, D 518

Gerades Verbindungsstück aus PTFE, mit Muttern aus PTFE-Glasfaser und einem Einschraubgewinde NPT resp. G-Gewinde, Druck 5 bar, vakuumtauglich, Temperaturbeständigkeit -200°C bis +250°C.

Artikel-Nr.	Gewinde M (A)	Einschraub- gewinde (B)	für Schlauch Adm. mm		CHF / Stk.
06.118.001	14 x 2	NPT 1/8"	4	D 518-02	
06.118.002	14 x 2	G 1/8"	4	D 518-04	
06.118.003	14 x 2	NPT 1/4"	4	D 518-06	
06.118.004	14 x 2	G 1/4"	4	D 518-08	
06.118.005	14 x 2	NPT 1/4"	6	D 518-12	
06.118.006	14 x 2	G 1/4"	6	D 518-14	
06.118.007	14 x 2	NPT 3/8"	6	D 518-16	
06.118.008	14 x 2	G 3/8"	6	D 518-18	
06.118.009	18 x 2	NPT 1/4"	8	D 518-24	
06.118.010	18 x 2	G 1/4"	8	D 518-26	
06.118.011	18 x 2	NPT 3/8"	8	D 518-28	
06.118.012	18 x 2	G 3/8"	8	D 518-30	
06.118.013	18 x 2	NPT 1/2"	10	D 518-36	
06.118.014	18 x 2	G 1/2"	10	D 518-38	
06.118.015	18 x 2	NPT 3/8"	10	D 518-40	
06.118.016	18 x 2	G 3/8"	10	D 518-42	
06.118.017	28 x 2	NPT 3/8"	12	D 518-48	
06.118.018	28 x 2	G 3/8"	12	D 518-50	
06.118.019	28 x 2	NPT 1/2"	12	D 518-52	
06.118.020	28 x 2	G 1/2"	12	D 518-54	
06.118.021	28 x 2	NPT 1/2"	14	D 518-60	
06.118.022	28 x 2	G 1/2"	14	D 518-62	
06.118.023	28 x 2	NPT 1/2"	16	D 518-68	
06.118.024	28 x 2	G 1/2"	16	D 518-70	



### 06.119.xxx

FDA konform

#### Reduzierungen, D 526

Gerades Verbindungsstück aus PTFE mit Muttern aus PTFE-Glasfasern. Druck 5 bar, vakuumtauglich, Temperaturbeständigkeit -200°C bis +250°C.

Artikel-Nr.	(A)Gewinde einseitig	(B)Gewinde anderseitig	für Schlauch Adm. mm		CHF / Stk.
06.119.001	M14 x 2	M14 x 2	6 + 4	D 526-02	
06.119.002	M18 x 2	M14 x 2	8 + 4	D 526-04	
06.119.003	M18 x 2	M14 x 2	8 + 6	D 526-10	
06.119.004	M18 x 2	M14 x 2	10 + 4	D 526-06	
06.119.005	M18 x 2	M14 x 2	10 + 6	D 526-12	
06.119.006	M18 x 2	M18 x 2	10 + 8	D 526-14	



# AMSI-Glas AG

## Glasapparate, Labortechnik, Glasshop

Geismet 11  
CH-4317 Wegenstetten AG

Tel.: +41 61 873 90 93  
Fax +41 61 873 90 94  
www.amsi.ch  
info@amsi.ch

06.119.xxx

FDA konform

### Reduzierungen, D 526

Fortsetzung

Artikel-Nr.	(A)Gewinde einseitig	(B)Gewinde anderseitig	für Schlauch Adm. mm		CHF / Stk.
06.119.007	M28 x 2	M14 x 2	12 + 4	D 526-26	
06.119.008	M28 x 2	M14 x 2	12 + 6	D 526-32	
06.119.009	M28 x 2	M18 x 2	12 + 8	D 526-38	
06.119.010	M28 x 2	M18 x 2	12 + 10	D 526-18	
06.119.011	M28 x 2	M14 x 2	14 + 4	D 526-28	
06.119.012	M28 x 2	M14 x 2	14 + 6	D 526-34	
06.119.013	M28 x 2	M18 x 2	14 + 10	D 526-20	
06.119.014	M28 x 2	M14 x 2	16 + 4	D 526-30	
06.119.015	M28 x 2	M14 x 2	16 + 6	D 526-36	
06.119.016	M28 x 2	M18 x 2	16 + 10	D 526-22	



06.120.xxx

FDA konform

### Verbindungsstücke mit GL, D 538 - FDA konform -

Gerades Verbindungsstück aus PTFE, zwei Anschlüsse mit GL-Gewinde.  
Vakuumtauglich, Druck 10 bar, Temperaturbeständigkeit -200°C bis +250°C.

Artikel-Nr.	Gewinde GL	Bohrung mm	Länge ohne Verschraubung		CHF / Stk.
06.120.001	14	6,5	50	D 538-14	
06.120.002	18	10,5	50	D 538-18	
06.120.003	25	14,5	56	D 538-25	
06.120.004	32	21,0	75	D 538-32	
06.120.005	45	32,5	75	D 538-45	



06.121.xxx

FDA konform

### Winkelstücke mit GL, D 539

In L-Form aus PTFE, zwei Anschlüsse mit GL-Gewinde, Druck 10 bar, vakuumtauglich, Temperaturbeständigkeit -200°C bis +250°C.

Artikel-Nr.	Gewinde GL	Bohrung mm	Länge ohne Verschraubung		CHF / Stk.
06.121.001	14	6,5	37	D 539-14	
06.121.002	18	10,5	39	D 539-18	
06.121.003	25	14,5	51	D 539-25	
06.121.004	32	21,0	58	D 539-32	
06.121.005	45	32,5	73	D 539-45	



# AMSI-Glas AG

## Glasapparate, Labortechnik, Glasshop

Geismet 11  
CH-4317 Wegenstetten AG

Tel.: +41 61 873 90 93  
Fax +41 61 873 90 94  
www.amsi.ch  
info@amsi.ch

### 06.122.xxx

FDA konform

#### T-Verbindungsstücke mit GL, D 540

Aus PTFE, drei Anschlüsse mit GL-Gewinde. Druck 10 bar, vakuumtauglich, Temperaturbeständigkeit -200°C bis +250°C.

Artikel-Nr.	Gewinde GL	Bohrung mm	Länge ohne Verschraubung		CHF / Stk.
06.122.001	14	6,5	54	D 540-14	
06.122.002	18	10,5	56	D 540-18	
06.122.003	25	14,5	70	D 540-25	
06.122.004	32	21,0	83	D 540-32	
06.122.005	45	32,5	98	D 540-45	



### 06.123.xxx

FDA konform

#### Kreuz-Verbindungsstücke mit GL, D 541

Aus PTFE, vier Anschlüsse mit GL-Gewinde. Druck 10 bar, vakuumtauglich, Temperaturbeständigkeit -200°C bis +250°C.

Artikel-Nr.	Gewinde GL	Bohrung mm	Länge ohne Verschraubung		CHF / Stk.
06.123.001	14	6,5	54	D 541-14	
06.123.002	18	10,5	56	D 541-18	
06.123.003	25	14,5	70	D 541-25	
06.123.004	32	21,0	83	D 541-32	



### 06.124.xxx

FDA konform

#### Magnet-Rührkupplungen (P-MRK), C 520

Optimale Rührkupplung für PTFE ummantelte Rührwellen - Bestehend aus gekapselter Antriebsglocke (Edelstahl) mit Kugellagern, Rotor und unterem Lager aus PTFE/PEEK sowie einer Hohlwelle aus Borosilikatglas. Kompakte Bauweise, porenfreier, eingeschweisster Rotor verhindert Leckagen und Memory-Effekte. Schliff-Kern mit Combi-Mutter (Safe-Lab) zum Sichern und einfachen Lösen des Kegelschliffes. Vierkant mit Schlüsselweite 6 mm zur Aufnahme des Rührantriebs oder einer Rührkupplung. Leistungsstarke Kraftübertragung bis 90 Ncm. Hohe Drehzahl bis max. 1500 U/Min., schmiermittelfrei / Trockenlauf geeignet, Temperaturbeständigkeit -200°C bis +250°C

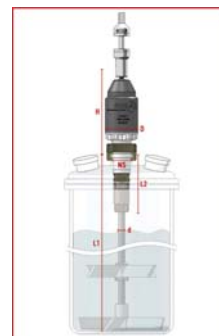

Artikel-Nr.	für Rühr- wellen	für NS	Rührwellen max. mm		CHF / Stk.
06.124.001	8	29/32	95	C 520-24	
06.124.002	10	29/32	95	C 520-28	
06.124.003	10	45/40	95	C 520-48	

# AMSI-Glas AG

## Glasapparate, Labortechnik, Glasshop

Geismet 11  
CH-4317 Wegenstetten AG

Tel.: +41 61 873 90 93  
Fax +41 61 873 90 94  
www.amsi.ch  
info@amsi.ch

### 06.125.xxx

FDA konform

#### Blindkappen-Einsätze aus PTFE, D 549

Zum sicheren Verschliessen von ungenutzten Anschlüssen an Glasapparaturen oder GL-Verbindungselementen. Der Einsatz wird in die Kappe eingelegt und rastet durch das Festziehen ein. Temperaturbeständigkeit -200°C bis +250°C.

Verwendbar für Ersatz-Schraub-Konus- Kappen aus ETFE					
Artikel-Nr.	Gewinde	Kappen	für Kappe		CHF / Stk.
	GL	Bohrung mm	aus ETFE		
06.125.001	14	6	D 600-04	D 549-14	
06.125.002	18	10	D 600-08	D 549-18	
06.125.003	25	10	D 600-12	D 549-25	
06.125.004	32	16		D 549-32	
06.125.005	45	22		D 549-45	



Verwendbar für Ersatzkappen HT (High Temp) aus PPS (schwarz)					
Artikel-Nr.	Gewinde	Kappen			CHF / Stk.
	GL	Bohrung mm			
06.125.006	14	6		D 634-10	
06.125.007	18	10		D 634-20	
06.125.008	25	10		D 634-30	
06.125.009	32	16		D 634-44	
06.125.010	45	22		D 634-58	

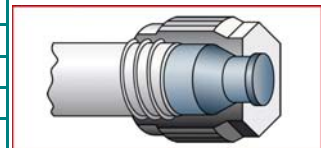

### 06.126.xxx

FDA konform

#### Oliven, D 568

Gerade Form, Oliven GL 14 und GL 18 aus PFA, GL 25 und GL 32 aus PTFE, mit elastischer Dichtlippe und FPM-O-Ring, Vakuumtauglich, ohne Mutter  
Temperaturbeständigkeit -200°C bis +250°C.

Artikel-Nr.	Gewinde	Olive Adm.x	Länge ohne		CHF / Stk.
	GL	Idm. mm	Mutter mm		
06.126.001	14	8,7 x 6,0	34	D 568-14	
06.126.002	18	10,4 x 7,0	39	D 568-18	
06.126.003	25	16,0 x 10,0	55	D 568-25	
06.126.004	32	21,0 x 16,0	65	D 568-32	



### 06.127.xxx

FDA konform

#### Oliven, D 569

Ausführung gebogen, Oliven aus PFA, mit elastischer Dichtlippe und FPM-O-Ring, Vakuumtauglich, Temperaturbeständigkeit -200°C bis +250°C, ohne Mutter

Artikel-Nr.	Gewinde	Olive Adm.x	Länge ohne		CHF / Stk.
	GL	Idm. mm	Mutter mm		
06.127.001	14	8,7 x 6,0	40	D 569-14	
06.127.002	18	10,4 x 7,0	54	D 569-18	





# AMSI-Glas AG

## Glasapparate, Labortechnik, Glasshop

Geismet 11  
CH-4317 Wegenstetten AG

Tel.: +41 61 873 90 93  
Fax +41 61 873 90 94  
www.amsi.ch  
info@amsi.ch

06.128.xxx

FDA konform

### Schliff-GL-Fitting-Verbindungen, D 570

Übergangsstück aus PTFE. Zum Übergang von Schliffen auf GL-Gewinde zum Anschluss von hartwandigen Schläuchen (z.B. PTFE, PFA oder FEP). Schliffkörper mit angedrehten Ringen und Rändelgriff zum Lösen des Schliffs. Vakuumtauglich, Temperaturbeständigkeit -200°C bis +250°C.

Artikel-Nr.	Gewinde	Schliff	Bohrung		CHF / Stk.
	GL	NS-Kern	mm		
06.128.001	14	14/23	6.5	D 570-08	
06.128.002	18	19/26	10.5	D 570-16	
06.128.003	25	29/32	12.5	D 570-32	



06.129.xxx

FDA konform

### Hülse-GL-Fitting-Verbindungen, D 571

Übergangsstück aus PTFE, mit Hülse passend für Rohre mit Schliff und GL-Gewinde zum Anschluss von hartwandigen Schläuchen (z.B. PTFE, PFA oder FEP). Vakuumtauglich, Temperaturbeständigkeit -200°C bis +250°C.

Artikel-Nr.	Gewinde	Schliff	Bohrung		CHF / Stk.
	GL	NS-Hülse	mm		
06.129.001	14	14/23	6.5	D 571-08	
06.129.002	18	19/26	10.5	D 571-16	
06.129.003	25	29/32	12.5	D 571-32	
06.129.004	32	45/40	20.5	D 571-40	



06.130.xxx

FDA konform

### Reduzier-Oliven, D 572

Gerades Verbindungsstück aus PTFE, mit zwei Oliven zum Anschluss von elastischen Schläuchen. Vakuumtauglich, Temperaturbeständigkeit -200°C / +250°C.

Artikel-Nr.	Oliven	Olive	Bohrung		CHF / Stk.
	Länge mm	Adm. mm	mm		
06.130.001	45	6,8 x 4,5	2	D 572-02	
06.130.002	55	9,0 x 6,8	3	D 572-04	
06.130.003	75	11,0 x 9,0	5	D 572-06	



06.131.001

FDA konform

### Kreuz-Oliven, D 573-08

Verbindungsstück-kreuzförmig- aus PTFE, mit vier Oliven zum Anschluss von elastischen Schläuchen. Vakuumtauglich, Temperaturbeständigkeit -200°C / +250°C.

Artikel-Nr.	Gesamt-	Olive	Bohrung		CHF / Stk.
	länge mm	Adm. mm	mm		
06.131.001	28.5	11,0	6	D 573-08	



# AMSI-Glas AG

## Glasapparate, Labortechnik, Glasshop

Geismet 11  
CH-4317 Wegenstetten AG

Tel.: +41 61 873 90 93  
Fax +41 61 873 90 94  
www.amsi.ch  
info@amsi.ch

### 06.132.xxx

FDA konform

#### Winkel-Oliven, D 574

Verbindungsstück -L-Form- aus PTFE, mit zwei Oliven zum Anschluss von elastischen Schläuchen. Vakuumtauglich, Temperaturbeständigkeit -200°C / +250°C.

Artikel-Nr.	Gesamt-länge mm	Olive Adm. mm	Bohrung mm		CHF / Stk.
06.132.001	19.5	4.5	2	D 574-02	
06.132.002	22.5	6.8	3	D 574-04	
06.132.003	25.5	9,0	5	D 574-06	
06.132.004	28.5	11,0	6	D 574-08	



### 06.133.xxx

FDA konform

#### Durchgangs-Oliven, D 575

Gerades Verbindungsstück aus PTFE, mit zwei Oliven zum Anschluss von elastischen Schläuchen. Vakuumtauglich, Temperaturbeständigkeit -200°C / +250°C.

Artikel-Nr.	Gesamt-länge mm	Olive Adm. mm	Bohrung mm		CHF / Stk.
06.133.001	45	4.5	2	D 575-02	
06.133.002	53	6.8	3	D 575-04	
06.133.003	61	9,0	5	D 575-06	
06.133.004	69	11,0	6	D 575-08	



### 06.134.xxx

FDA konform

#### Oliven Y-Form, D 576

Verbindungsstück-Y-Form aus PTFE, mit drei Oliven zum Anschluss von elastischen Schläuchen. Vakuumtauglich, Temperaturbeständigkeit -200°C / +250°C.

Artikel-Nr.	Gesamt-höhe mm	Olive Adm. mm	Bohrung mm		CHF / Stk.
06.134.001	40	4.5	2	D 576-02	
06.134.002	47	6.8	3	D 576-04	
06.134.003	53	9,0	5	D 576-06	
06.134.004	60	11,0	6	D 576-08	



### 06.135.xxx

FDA konform

#### Oliven T-Form, 577

T-Verbindungsstück aus PTFE, mit drei Oliven zum Anschluss von elastischen Schläuchen. Vakuumtauglich, Temperaturbeständigkeit -200°C / +250°C.

Artikel-Nr.	Gesamt-länge mm	Olive Adm. mm	Bohrung mm		CHF / Stk.
06.135.001	19.5	4.5	2	D 577-02	
06.135.002	22.5	6.8	3	D 577-04	
06.135.003	25.5	9,0	5	D 577-06	
06.135.004	28.5	11,0	6	D 577-08	



# AMSI-Glas AG

## Glasapparate, Labortechnik, Glasshop

Geismet 11  
CH-4317 Wegenstetten AG

Tel.: +41 61 873 90 93

Fax +41 61 873 90 94

www.amsi.ch

info@amsi.ch

06.136.xxx

FDA konform

### Einschraub-Oliven, D 579

Gerades Verbindungsstück aus PTFE, mit einer Olive zum Anschluss von elastischen Schläuchen. Vakuumtauglich, Temperaturbeständigkeit -200°C / +250°C.

Artikel-Nr.	Gesamt-länge mm	Olive Adm. mm	Aussen-gewinde		CHF / Stk.
06.136.001	20	4,5	NPT 1/8"	D 579-02	
06.136.002	22	6,8	NPT 1/4"	D 579-04	
06.136.003	22	9,0	NPT 1/4"	D 579-06	
06.136.004	22	6,8	G 1/4"	D 579-22	
06.136.005	22	9,0	G 1/4"	D 579-24	
06.136.006	25	11,0	G 3/8"	D 579-26	



06.137.xxx

FDA konform

### Schraub-Oliven mit Mutter, D 581

Ausführung gerade, Oliven GL 14 + GL 18 aus PFA, GL 25 + GL 32 aus PTFE, mit elastischer Dichtlippe und FPM-O-Ring, Schraubverbindungskappe aus PPS. Vakuumtauglich, Temperaturbeständigkeit -200°C bis +250°C.

Artikel-Nr.	Gewinde GL	Olive Adm.x Idm. mm	Länge mit Mutter mm		CHF / Stk.
06.137.001	14	8,7 x 6,0	45	D 581-02	
06.137.002	18	10,4 x 7,0	51	D 581-04	
06.137.003	25	16,0 x 10,0	68	D 581-06	
06.137.004	32	21,0 x 16,0	80	D 581-08	



06.138.xxx

FDA konform

### Schraub-Oliven mit Mutter, D 582

Ausführung gebogen, Oliven aus PFA, mit elastischer Dichtlippe und FPM-O-Ring, Schraubverbindungskappe aus PPS. Vakuumtauglich, Temperaturbeständigkeit -200°C bis +250°C.

Artikel-Nr.	Gewinde GL	Olive Adm.x Idm. mm	Länge mit Mutter mm		CHF / Stk. ab 3 Stk.
06.138.001	14	8,7 x 6,0	49	D 582-02	
06.138.002	18	10,5 x 7,0	65	D 582-04	



# AMSI-Glas AG

## Glasapparate, Labortechnik, Glasshop

Geismet 11

CH-4317 Wegenstetten AG

Tel.: +41 61 873 90 93

Fax +41 61 873 90 94

www.amsi.ch

info@amsi.ch

06.139.xxx

FDA konform

### Oliven aus PP, D 583, D 584

Mit elastischer Dichtlippe und FPM-O-Ring. Vakuumtauglich, -20°C bis +110°C.

Ausführung gerade, D 583					
Artikel-Nr.	Gewinde GL	Olive Adm.x Idm. mm	Länge ohne Mutter mm		CHF / Stk. ab 5 Stk.
06.139.001	14	9,0 x 6,0	36	D 583-14	
06.139.002	18	10,8 x 7,0	40	D 583-18	
06.139.003	25	16,0 x 10,0	55	D 583-25	
Ausführung gebogen, D 584					
06.139.004	14	9,0 x 6,0	41	D 584-14	ab 1 Stk.
06.139.005	18	10,8 x 7,0	56	D 584-18	



06.140.xxx

FDA konform

### Oliven aus PP, D 585 + D 586

Mit elastischer Dichtlippe und FPM-O-Ring, Schraubverbindungskappe aus PBTP. Vakuumtauglich, Temperaturbeständigkeit -20°C bis +110°C.

Ausführung gerade, D 585					
Artikel-Nr.	Gewinde GL	Olive Adm.x Idm. mm	Länge mit Mutter mm		CHF / Stk.
06.140.001	14	9,0 x 6,0	46	D 585-14	
06.140.002	18	10,8 x 7,0	52	D 585-18	
06.140.003	25	16,0 x 10,0	68	D 585-25	
Ausführung gebogen, D 586					
06.140.004	14	9,0 x 6,0	51	D 586-14	
06.140.005	18	10,8 x 7,0	66	D 586-18	



06.150.xxx

FDA konform

### Laborverschraubungen mit GL, D 590

Das Medium kommt nur mit PTFE in Berührung, Schraubkappe rot aus ETFE/Glasfaser verstärkt (max. 150°C). Die Laborverschraubungen werden besonders zum Verbinden von Glasrohren mit PTFE-Schläuchen und Rohren aus Kunststoff, Glas und Metall eingesetzt. Ebenso werden sie zum Arretieren von Fühlern (auch Edelstahl), Sonden, Laborhähnen, Tauchrohren, Thermometern und Kabelzuführungen verwendet. Druck max. 10 bar, Vakuumtauglich, -50°C bis +150°C.

Artikel-Nr.	Gewinde GL	für Schlauch Adm. mm			CHF / Stk.
06.150.001	14	3		D 590-02	
06.150.002	14	3,2		D 590-08	
06.150.003	14	4		D 590-04	
06.150.004	14	6		D 590-06	
06.150.005	14	6,35		D 590-62	

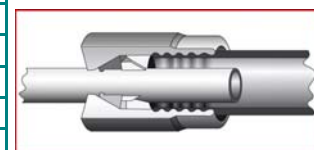
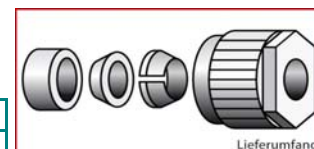

# AMSI-Glas AG

## Glasapparate, Labortechnik, Glasshop

Geismet 11  
CH-4317 Wegenstetten AG

Tel.: +41 61 873 90 93  
Fax +41 61 873 90 94  
www.amsi.ch  
info@amsi.ch

### 06.150.xxx

FDA konform

#### Laborverschraubungen mit GL, D 590

Fortsetzung

Artikel-Nr.	Gewinde GL	für Schlauch Adm. mm		CHF / Stk.
06.150.006	18	3	D 590-10	
06.150.007	18	3,2	D 590-20	
06.150.008	18	4	D 590-12	
06.150.009	18	6	D 590-14	
06.150.010	18	8	D 590-16	
06.150.011	18	10	D 590-18	
06.150.012	25	3	D 590-22	
06.150.013	25	3,2	D 590-24	
06.150.014	25	4	D 590-26	
06.150.015	25	6	D 590-28	
06.150.016	25	8	D 590-30	
06.150.017	25	10	D 590-32	
06.150.018	25	12	D 590-34	
06.150.019	25	14	D 590-36	

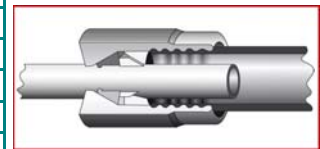
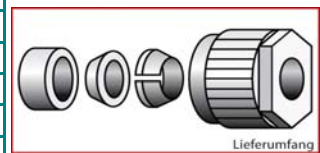

### 06.151.xxx

FDA konform

#### Laborverschraubungen mit GL, D 593

Das Medium kommt nur mit PTFE in Berührung, Schraubkappe rot aus ETFE/Glasfaser verstärkt (max. 150°C). Die Laborverschraubungen werden besonders zum Verbinden von Glasrohren mit PTFE-Schläuchen und Rohren aus Kunststoff, Glas und Metall eingesetzt. Ebenso werden sie zum Arretieren von Fühlern (auch Edelstahl), Sonden, Laborhähnen, Tauchrohren, Thermometern und Kabelzuführungen verwendet. Druck max. 10 bar, Vakuumtauglich, Temperaturbeständigkeit -50°C bis +150°C.

Artikel-Nr.	Gewinde GL	für Schlauch Adm. mm		CHF / Stk.
06.151.001	14	0.8	D 593-02	
06.151.002	14	1	D 593-04	
06.151.003	14	1.6	D 593-06	
06.151.004	14	2	D 593-10	
06.151.005	14	2.4	D 593-12	
06.151.006	18	1.6	D 593-26	
06.151.007	18	2	D 593-30	

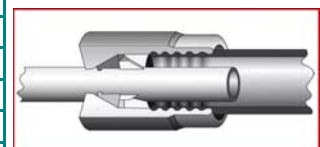
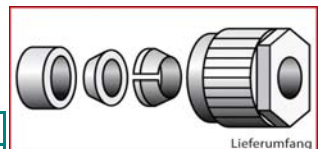

Ersatz-Innenteile für Laborverschraubungen - auf Anfrage



# AMSI-Glas AG

## Glasapparate, Labortechnik, Glasshop

Geismet 11  
CH-4317 Wegenstetten AG

Tel.: +41 61 873 90 93  
Fax +41 61 873 90 94  
www.amsi.ch  
info@amsi.ch

06.152.xxx

FDA konform

### Flaschen-Mehrfachverteiler mit GL-Hälsen

Für Flaschen mit Gewinde GL 45, Schraubkappe aus PPS resp. PP, Verteilerkörper aus PTFE resp. PFA. Durch die Häse lassen sich Schläuche mit max. 8,5 mm Adm. einführen. Autoklavierbar 121°, Vakuumtauglich, PTFE beständig bis max. +250°C; PP ist bis max. +110°C beständig.

Artikel-Nr.	Material	Häse			CHF / Stk.
<b>Schraubkappe grün aus PP und Verteilerkörper aus PP</b>					
06.152.001	PP	2 x GL14		D 612-08	
06.152.002	PP	3 x GL14		D 613-08	
<b>Schraubkappe schwarz aus PPS, Verteilerkörper aus PTFE resp. PFA</b>					
06.152.003	PFA-PPS	2 x GL14		D 614-08	
06.152.004	PTFE-PPS	3 x GL14		D 615-08	



06.153.xxx

FDA konform

### Flaschen-Mehrfachverteiler mit Hähnen, D 616

Für Flaschen mit Gewinde GL 45, schwarze Schraubkappe aus PPS. Die GL-Gewinde-Häse lassen sich einzeln mittels Hähnen absperrn. Durch die Hähne können keine Schläuche eingeführt werden. Spezielle Anschlussbohrungen auf der Unterseite erlauben es, durch Einpressen von Schlauchstücken mit Adm. 6 mm eine Verbindung zum Flaschenboden herzustellen. Für Schlauch Adm. 8 mm, Druck 1 bar, Autoklavierbar 121°, -20°C-110°C.

Artikel-Nr.	Material	Hahnbohrung	Häse		CHF / Stk.
06.153.001	PTFE-PPS	2 x 4 mm	2 x GL14	D 616-08	
06.153.002	PTFE-PPS	3 x 4 mm	3 x GL14	D 616-16	



# AMSI-Glas AG

## Glasapparate, Labortechnik, Glasshop

Geismet 11  
CH-4317 Wegenstetten AG

Tel.: +41 61 873 90 93  
Fax +41 61 873 90 94  
www.amsi.ch  
info@amsi.ch

06.154.xxx

FDA konform

### Flaschen-Mehrfachverteiler mit Gewinde-Häse

Zum Anschliessen von Schläuchen oder Rohren. Passend für Flaschen, Gewinde-  
rohre mit GL-Gewinde resp. S-Gewinde. Komplett mit Schraubkappe aus PPS,  
Verteilerkörper aus PTFE. Autoklavierbar 121°, Vakuumtauglich,  
Temperaturbeständigkeit -200°C bis +250°C.

Artikel-Nr.	für Flaschen- gewinde	max. Schlauch Adm. mm	Häse GL		CHF / Stk.
06.154.001	GL 45	3 x 10	3 x GL 18	D 618-16	
06.154.002	GL 45	2x6;1x14	2x14;1x25	D 618-24	
06.154.003	GL 45	2 x 14	2 x GL 25	D 618-44	
06.154.004	GL 45	3 x 14	3 x GL 25	D 618-46	
06.154.005	GL 45	4 x 14	4 x GL 25	D 618-48	
06.154.006	GL 25	2 x 6	2 x GL 14	D 619-04	
06.154.007	GL 25	3 x 6	3 x GL 14	D 619-08	
06.154.008	GL 32	2 x 8	2 x GL 14	D 621-04	
06.154.009	GL 32	3 x 8	3 x GL 14	D 621-08	
06.154.010	S 40	2 x 8	2 x GL 14	D 624-04	
06.154.011	S 40	3 x 8	3 x GL 14	D 624-08	



06.155.001

FDA konform

### Schliff-Mehrfachverteiler aus PTFE, D 620

Aus PTFE, mit Normschliff 29/32 und zwei GL-Gewindehalse, integrierte Lösungsmutter zum Öffnen festsitzender Schliffe. Zum Anschliessen von Schläuchen oder Rohren aus Glas, Kunststoff oder Metall, Autoklavierbar 121°, Vakuumtauglich, Temperaturbeständigkeit -200°C bis +250°C.

Artikel-Nr.	Häse	für Schlauch Adm. mm		CHF / Stk.
06.155.001	2 x GL 14	2 x 8	D 620-08	



# AMSI-Glas AG

## Glasapparate, Labortechnik, Glasshop

Geismet 11  
CH-4317 Wegenstetten AG

Tel.: +41 61 873 90 93  
Fax +41 61 873 90 94  
www.amsi.ch  
info@amsi.ch

06.157.xxx

FDA konform

BESTSELLER

### Schnellkupplungen-GL aus PFA, D 625

Zweiteilige Schnellkupplung aus PFA, mit zwei GL-Gewinden zum Anschluss von Schläuchen oder Rohren. Schnelle und einfache Unterbrechung des Durchflusses. Bei Trennung wird durch eingebaute Rückschlagventile die Leitung unterbrochen und erst nach erneuter sicherer Verriegelung wieder geöffnet. Vakuumtauglich, Für Drücke bis max. 6 bar, Vakuum (700 mm Hg) Arbeitstemperatur max. +200°C. Temperaturbeständigkeit -50°C bis +200°C.



Artikel-Nr.	Anschluss- Gewinde	Länge ohne Verschraubung	Durchflussmenge bei 4 bar (Wasser)		CHF / Stk.
06.157.001	GL 14	75 mm	3,2 l/Min.	D 625-20	
06.157.002	GL 18	75 mm	4.0 l/Min.	D 625-40	
06.157.003	GL 25	79 mm	10,5 l/Min.	D 625-60	



06.158.xxx

FDA konform

### Reaktionsgefäßdeckel (S) für GLS 80, D 748

Schraubkappe blau aus PP, Verteilerkörper aus PTFE, Mittelhals mit Schliff. Die ungenutzten Stutzen sollten mit einer GL-Schraubkappe aus Sicherheitsgründen verschlossen werden. Die Überwurfkappe lässt sich unabhängig vom Grundkörper bewegen und die komplette Einheit somit problemlos vom Behälter lösen. Aus PTFE/PP, Autoklavierbar 121°, vakuumtauglich, Deckel max. +140°C. Temperaturbeständigkeit -20°C bis +140°C.



Artikel-Nr.	Mittelhals	Seitenhalse	für Schlauch		CHF / Stk.
	NS	GL/NS	Adm.		
06.158.001	29/32	4 x GL 18	4 x 10 mm	D 748-16	
06.158.002	29/32	2x18/2xNS29	2 x 14 mm	D 748-40	
06.158.003	29/32	2 x NS29 + 2 x NS14		D 748-60	





# AMSI-Glas AG

## Glasapparate, Labortechnik, Glasshop

Geismet 11  
CH-4317 Wegenstetten AG

Tel.: +41 61 873 90 93  
Fax +41 61 873 90 94  
www.amsi.ch  
info@amsi.ch

06.159.xxx

FDA konform

### Flaschen-Mehrfachverteiler für GLS 80, D 754

Schraubkappe blau und Verteilerkörper aus PTFE, mit 4 GL-Gewindehalse.  
Die ungenutzten Stutzen sollten aus Sicherheitsgründen mit einer GL-Schraubkappe verschlossen werden. Autoklavierbar 121°, Vakuumtauglich, Temperaturbeständigkeit -200°C bis +250°C

Artikel-Nr.	Häse		für Schlauch		CHF / Stk.
	GL		Adm. mm		
06.159.001	4 x GL 18		4 x 12,7	D 754-16	
06.159.002	3 x GL18; 1 x GL25		3x12,7 / 1x14	D 754-24	
Verteilerkörper aus PP, Schraubkappe blau, -20°C bis +110°C.					
06.159.003	4 x GL 18		4 x 12,7	D 750-16	
06.159.004	3 x GL18; 1 x GL25		3x12,7 / 1x14	D 750-24	



06.160.xxx

FDA konform

### Laborverschraubungen HT (High Temp)

Schraubkappe aus PPS (schwarz), Innenteile bestehend aus Klemmring PPS, Dichtkeil und Dichtplatte aus PTFE sowie zusätzlichem O-Ring bei Verschraubungen für Schlauch-Adm. kleiner als 3 mm.

Laborverschraubungen sind seit vielen Jahren im Einsatz und werden besonders zum Verbinden von Glasrohren mit PTFE-Schläuchen und Rohren aus Kunststoff, Glas und Metall eingesetzt. Diese Kupplungen werden auch zum Arretieren von Fühlern (auch Edelstahl), Sonden, Laborhähnen, Tauchrohren, Thermometern und Kabelzuführungen verwendet. PTFE/PPS, Druck 10 bar, Vakuumtauglich, Temperaturbeständigkeit -50°C bis +250°C

Artikel-Nr.	Gewinde	für Schlauch		CHF / Stk.
	GL	Adm. mm		
06.160.001	14	0,8 / 1/32"		D 628-10
06.160.002	14	1,0		D 628-18
06.160.003	14	1,6 / 1/16"		D 628-26
06.160.004	14	2,0		D 628-34
06.160.005	14	3,0		D 628-50
06.160.006	14	3,2 / 1/8"		D 628-58
06.160.007	14	4,0		D 628-66
06.160.107	14	5,0		D 628-70
06.160.008	14	6,0		D 628-74
06.160.009	14	6,35 / 1/4"		D 628-78
06.160.010	14	8,0		D 628-82

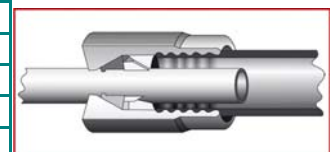
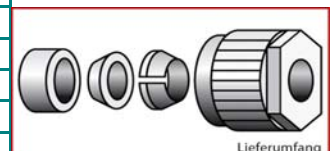

Ersatz-Innenteile auf Anfrage

# AMSI-Glas AG

## Glasapparate, Labortechnik, Glasshop

Geismet 11  
CH-4317 Wegenstetten AG

Tel.: +41 61 873 90 93

Fax +41 61 873 90 94

www.amsi.ch

info@amsi.ch

06.160.xxx

FDA konform

### Laborverschraubungen HT (High Temp) - Fortsetzung

Artikel-Nr.	Gewinde GL	für Schlauch Adm. mm		CHF / Stk.
06.160.011	18	1,6 / 1/16"	D 629-18	
06.160.012	18	2,0	D 629-22	
06.160.013	18	3,0	D 629-34	
06.160.014	18	3,2 / 1/8"	D 629-42	
06.160.015	18	4,0	D 629-46	
06.160.016	18	6,0	D 629-54	
06.160.017	18	6,35 / 1/4"	D 629-56	
06.160.018	18	8,0	D 629-62	
06.160.019	18	9,52 / 3/8"	D 629-68	
06.160.020	18	10,0	D 629-74	

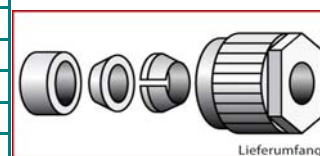

06.160.021	25	1,6 / 1/16"	D 630-18	
06.160.022	25	2,0	D 630-22	
06.160.023	25	3,0	D 630-34	
06.160.024	25	3,2 / 1/8"	D 630-42	
06.160.025	25	4,0	D 630-46	
06.160.026	25	6,0	D 630-54	
06.160.027	25	6,35 / 1/4"	D 630-58	
06.160.028	25	8,0	D 630-62	
06.160.029	25	9,52 / 3/8"	D 630-68	
06.160.030	25	10,0	D 630-74	
06.160.031	25	12,0	D 630-80	
06.160.032	25	12,7 / 1/2"	D 630-84	
06.160.033	25	14,0	D 630-90	
06.160.034	32	6,0	D 631-38	
06.160.035	32	6,35 / 1/4"	D 631-42	
06.160.036	32	8,0	D 631-46	
06.160.037	32	9,52 / 3/8"	D 631-52	
06.160.038	32	10,0	D 631-56	
06.160.039	32	12,0	D 631-60	
06.160.040	32	12,7 / 1/2"	D 631-66	
06.160.041	32	14,0	D 631-72	
06.160.042	32	16,0	D 631-78	
06.160.043	32	18,0	D 631-82	
06.160.044	32	20,0	D 631-88	

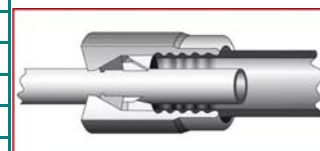

Ersatz-Innenteile auf Anfrage



# AMSI-Glas AG

## Glasapparate, Labortechnik, Glasshop

Geismet 11  
CH-4317 Wegenstetten AG

Tel.: +41 61 873 90 93  
Fax +41 61 873 90 94  
www.amsi.ch  
info@amsi.ch

06.160.xxx

FDA konform

### Laborverschraubungen HT (High Temp) - Fortsetzung

Artikel-Nr.	Gewinde GL	für Schlauch Adm. mm			CHF / Stk.
06.160.045	45	3,2 / 1/8"		D 632-18	
06.160.046	45	6,0		D 632-26	
06.160.047	45	8,0		D 632-32	
06.160.048	45	10,0		D 632-40	
06.160.049	45	12,0		D 632-44	
06.160.050	45	14,0		D 632-48	
06.160.051	45	16,0		D 632-54	
06.160.052	45	18,0		D 632-56	
06.160.053	45	20,0		D 632-60	
06.160.054	45	22,0		D 632-68	
06.160.055	45	25,4 / 1"		D 632-74	
06.160.056	45	26,0		D 632-76	
06.160.057	45	30,0		D 632-84	
06.160.058	45	32,0		D 632-90	

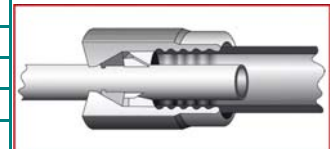
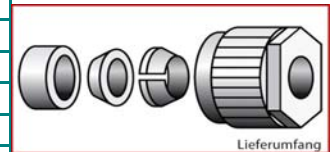

Ersatz-Innenteile auf Anfrage

06.161.xxx

FDA konform

### Vario-Schlauchkupplungen mit GL-Aussengewinde, D 681

Zweiteilige Kupplung aus PVDF zum Verbinden von elastischen Schläuchen aus Silikon, Viton, Tygon mit hartwandigen Leitungen aus PTFE, Glas, Metall oder anderen Kunststoffen. Der elastische Schlauch wird auf einen Konus geschoben und mit einer Überwurfmutter auf der eigentlichen Kupplung fixiert. Mit GL-Aussengewinde zum Anschluss von Laborverschraubungen. Druck 3 bar. Autoklavierbar 121°, Temperaturbeständigkeit -40°C bis +170°C.



Artikel-Nr.	Anschluss GL	Schlauch ldm. mm	Bohrung mm		CHF / Stk.
06.161.001	14	0.8	0,8	D 681-08	
06.161.002	14	1.6	1,6	D 681-16	
06.161.003	14	3.2	3,2	D 681-24	
06.161.004	14	4 + 4.8	4,0	D 681-32	
06.161.005	18	6.4	6,4	D 681-40	
06.161.006	18	8 + 9.5	8,0	D 681-48	



# AMSI-Glas AG

## Glasapparate, Labortechnik, Glasshop

Geismet 11  
CH-4317 Wegenstetten AG

Tel.: +41 61 873 90 93  
Fax +41 61 873 90 94  
www.amsi.ch  
info@amsi.ch

06.162.xxx

FDA konform

### Schwenkverschraubungen, D 690

Schraubkappe aus PPS mit Ninnenteilen aus PTFE. Fühler, Rohre oder Schläuche werden zunächst durch die Verschraubung geführt. Die Verschraubung wird auf den GL-Stutzen aufgeschraubt und das eingeführte Element in der gewünschten Position fixiert. Druck max. 5 bar, Vakuumtauglich  
Temperaturbeständigkeit -50°C bis +250°C

Artikel-Nr.	Gewinde GL	für Fühler / Rohr Adm.	Auslenk- winkel max.		CHF / Stk.
06.162.001	18	2,0	10°	D 690-14	
06.162.002	18	3,2 (1/8")	9°	D 690-18	
06.162.003	18	6,0	5°	D 690-24	
06.162.004	25	6,0	12°	D 690-34	
06.162.005	25	8,0	10°	D 690-38	
06.162.006	25	9,52 (3/8")	9°	D 690-42	
06.162.007	25	10,0	8°	D 690-46	
06.162.008	25	12,0	6°	D 690-50	
06.162.009	32	19,0	3°	D 690-68	

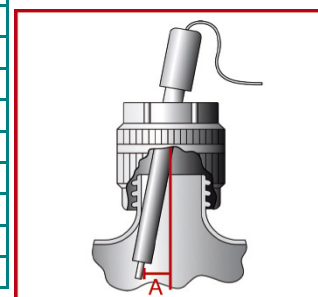

06.163.xxx

FDA konform

### Fass-Mehrfachverteiler aus PTFE, D 696,697,698

Schraubkappe aus PTFE-Glasfaser passend für Fässer mit Innengewinde. Beweglicher Verteilerkörper mit GL-Anschlusshälsen aus PTFE. Sehr gute chem. Beständigkeit, Druck max. 1 bar, Autoklavierbar 121°, Vakuumtauglich, Temperaturbeständigkeit -200°C bis +250°C.

Artikel-Nr.	Gewinde GL	für Schlauch Adm. mm	für Fass- Innengew.		CHF / Stk.
06.163.001	4 x 18	10,0	R2" / G2"	D 696-08	
06.163.002	2x18, 1x25	2x10,1x14	R2" / G2"	D 696-14	
06.163.003	4 x 18	10,0	Mauser 2"	D 697-08	
06.163.004	2x18, 1x25	2x10,1x14	Mauser 2"	D 697-14	
06.163.005	4 x 18	10,0	Tri-Sure 2"	D 698-08	
06.163.006	2x18, 1x25	2x10,1x14	Tri-Sure 2"	D 698-14	



# AMSI-Glas AG

## Glasapparate, Labortechnik, Glasshop

Geismet 11  
CH-4317 Wegenstetten AG

Tel.: +41 61 873 90 93  
Fax +41 61 873 90 94  
www.amsi.ch  
info@amsi.ch

### 06.164.001 Ringschlüssel, D 701-24

Aus PP, Zum Lösen oder Festziehen von Fass-Mehrfachverteilern.  
Temperaturbeständigkeit -20°C bis +110°C

Artikel-Nr.	Innen-Dm	Gesamtlänge ca.		CHF / Stk.
06.164.001	78 mm	200 mm	D 701-24	



### 06.170.xxx FDA konform Prominent-Pumpenadapter, D 730

Gewinde-Übergangsstück aus PTFE-Glasfaser, Übergang von Pumpengewinde M20x1,5 auf GL-Gewinde. Druckbeständige Verbindung (bis max. 10 bar) von hartwandigen Schläuchen durch Verwendung von separat erhältlichen Laborverschraubungen. Temperaturbeständigkeit -200°C bis +250°C.

Artikel-Nr.	Adapter Gewinde GL	Bohrung mm		CHF / Stk.
06.170.001	14	3,0	D 730-12	
06.170.002	18	10,5	D 730-24	



### 06.171.xxx FDA konform Schliff-GL-Adapter, D 734

Zum Übergang von Normschliff NS-H auf GL/GLS-Gewinde. Mittels dieses Adapters kann man Schliffbauteile (Kühler, Rührführungen etc.) auf Glasflaschen oder Gewindestutzen mit GL einfach montieren. Der Verteilerkörper lässt sich unabhängig von der Schraubkappe bewegen. Somit kann der Adapter problemlos von dem Glasgewinde gelöst werden, ohne Verwirrungen von an den Schliffbauteilen angebrachten Schläuchen oder Kabel zu riskieren. Vakuumtauglich, Temperaturbeständigkeit -50°C bis +250°C.

Artikel-Nr.				CHF / Stk.
Schraubkappe schwarz, aus PPS für Gewinde <b>GL 45</b>				
06.171.001	NS-H 29/32 auf GL 45	PTFE/PPS	D 734-40	
06.171.002	NS-H 45/40 auf GL 45	PTFE/PPS	D 734-44	
Schraubkappe blau, aus PP für Gewinde <b>GLS 80</b>				
06.171.003	NSH 29/32 auf GLS 80	PTFE/PP	D 734-50	
06.171.004	NS-H 45/40 auf GLS 80	PTFE/PP	D 734-54	



# AMSI-Glas AG

## Glasapparate, Labortechnik, Glasshop

Geismet 11

CH-4317 Wegenstetten AG

Tel.: +41 61 873 90 93

Fax +41 61 873 90 94

www.amsi.ch

info@amsi.ch

**06.172.xxx**

FDA konform

### GL-Trichter, D 738

Trichter mit Füllmenge ca. 100 ml aus Borosilikatglas, Auslaufrohr aus PTFE. Anschluss mit GL-Schraubkappen aus PPS oder Schliff. Das Auslaufrohr hat auf der Unterseite eine Länge von ca. 64 mm. Der Trichter lässt sich beliebig fixieren. Vakuumtauglich, Temperaturbeständigkeit -200°C bis +250°C.



Artikel-Nr.	Gewinde oben	Gewinde unten	Auslaufrohr Adm.x ldm.		CHF / Stk.
06.172.001	GL 25	GL 25	15 x 12 mm	D 738-12	
06.172.002	GL 32	GL 32	20 x 17 mm	D 738-22	
06.172.003	GL 25	GL 32	20 x 17 mm	D 738-42	
06.172.004	GL 32	GL 25	15 x 12 mm	D 738-52	
GL-Trichter mit NS 29/32					
06.172.005	GL 32	NS 29/32	20 x 17 mm	D 739-22	



**06.173.001**

FDA konform

### Sondeneinführung, D 780-14

Schraubkappe schwarz aus PPS mit Gewinde GL 45. In der Kappe frei drehbare Sondeneinführung aus PTFE mit Verstelle-Schraube zum Arretieren der eingeführten Sonden und für zuverlässige Abdichtung. Das Medium kommt nur mit PTFE in Berührung, Temperaturbeständigkeit -200°C bis +200°C.



Artikel-Nr.	für Gewinde GL	für Sonden- Durchm. mm			CHF / Stk.
06.173.001	45	12 (+/-0,5 mm)		D 780-14	



**06.174.xxx**

FDA konform

### GL-Reduzierung aus PTFE, D 784

Schraubkappe schwarz aus PPS mit Gewinde GL 45, beweglicher Reduzierstutzen aus PTFE zum Übergang auf GL. Durch den beweglichen Reduzierstutzen kann das Gefäß ohne vorherige Demontage angeschlossener Geräte gewechselt werden. Die Schläuche und Kabel können sich nicht verwirren. Für Schlauch 0,8 bis 10 mm Ø, Temperaturbeständigkeit -200°C bis +250°C.



Artikel-Nr.	für Gewinde	Reduziergewinde			CHF / Stk.
06.174.001	GL 45	GL 25		D 784-24	
06.174.002	GL 45	GL 18		D 784-16	
06.174.003	GL 45	GL 14		D 784-08	



# AMSI-Glas AG

## Glasapparate, Labortechnik, Glasshop

Geismet 11  
CH-4317 Wegenstetten AG

Tel.: +41 61 873 90 93  
Fax +41 61 873 90 94  
www.amsi.ch  
info@amsi.ch

### 06.180.xxx

FDA konform

#### Zwei-Wege-Kegelhähne mit Oliven, E 650

Aus PTFE. Gerade Bohrung und zwei Oliven zum Anschluss von elastischen Schläuchen. Druck 2 bar, Temperaturbeständigkeit -200°C bis +250°C.

Artikel-Nr.	Olive Adm. mm	Bohrung mm	Aussenmasse LxTxH ca. mm		CHF / Stk.
06.180.001	4.5	1.5	60x22x53	E 650-03	
06.180.002	6.8	3	60x22x53	E 650-06	
06.180.003	9,0	4	60x22x53	E 650-09	
06.180.004	11,0	6	85x35x69	E 650-12	



### 06.181.xxx

FDA konform

#### Drei-Wege-Kegelhähne mit Oliven, E 650

Aus PTFE. T-förmige Bohrung und drei Oliven zum Anschluss von elastischen Schläuchen. Druck 2 bar, Temperaturbeständigkeit -200°C bis +250°C.

Artikel-Nr.	Olive Adm. mm	Bohrung mm	Aussenmasse LxTxH ca. mm		CHF / Stk.
06.181.001	4.5	1,0	60x41x53	E 650-50	
06.181.002	6.8	2,0	60x41x53	E 650-53	
06.181.003	9	3,0	60x41x53	E 650-56	
06.181.004	11	4,0	85x60x69	E 650-59	



### 06.182.xxx

FDA konform

#### Zwei-Wege-Kegelhähne, E 652

Aus PTFE, gerade Bohrung, Muttern aus PTFE-Glasfaser, Druck 2 bar, Temperaturbeständigkeit -200°C bis +250°C.

Artikel-Nr.	für Schlauch Adm. mm	Bohrung mm	Gewinde M		CHF / Stk.
06.182.001	4	2	14 x 2	E 652-02	
06.182.002	6	2	14 x 2	E 652-04	
06.182.003	8	5	18 x 2	E 652-06	
06.182.004	10	5	18 x 2	E 652-08	



### 06.183.xxx

FDA konform

#### Drei-Wege-Kegelhähne, E 654

Aus PTFE, Bohrung T-Form, mit Muttern aus PTFE-Glasfaser, Druck 2 bar, Temperaturbeständigkeit -200°C bis +250°C.

Artikel-Nr.	für Schlauch Adm. mm	Bohrung mm	Gewinde M		CHF / Stk.
06.183.001	4	1.5	14 x 2	E 654-02	
06.183.002	6	1.5	14 x 2	E 654-04	
06.183.003	8	3.5	18 x 2	E 654-06	
06.183.004	10	3.5	18 x 2	E 654-08	



# AMSI-Glas AG

## Glasapparate, Labortechnik, Glasshop

Geismet 11  
CH-4317 Wegenstetten AG

Tel.: +41 61 873 90 93  
Fax +41 61 873 90 94  
www.amsi.ch  
info@amsi.ch

### 06.184.xxx

FDA konform

#### Zwei-Wege-Kugelhahn mit Gewinde GL, E 664

Aus PTFE, gerade Bohrung und zwei Anschlüsse mit GL-Gewinde,  
Druck max. 12 bar, vakuumtauglich, Temperaturbeständigkeit -20°C bis +220°C.

Artikel-Nr.	Gewinde GL	Bohrung mm			CHF / Stk.
06.184.001	14	3	A	E 664-10	
06.184.002	18	4	A	E 664-20	
06.184.003	25	8	A	E 664-30	
06.184.004	32	12	A	E 664-40	

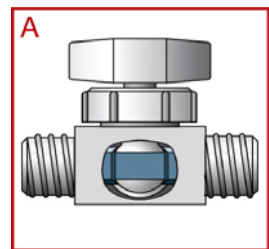

### 06.185.xxx

FDA konform

#### Drei-Wege-Kugelhahn mit Gewinde GL, E 667

Aus PTFE, L-förmige Bohrung und drei Anschlüsse mit GL-Gewinde,  
Druck max. 12 bar, vakuumtauglich, Temperaturbeständigkeit -20°C bis +220°C.

Artikel-Nr.	Gewinde GL	Bohrung mm			CHF / Stk.
06.185.001	14	3	B	E 667-10	
06.185.002	18	4	B	E 667-20	
06.185.003	25	8	B	E 667-30	
06.185.004	32	12	B	E 667-40	

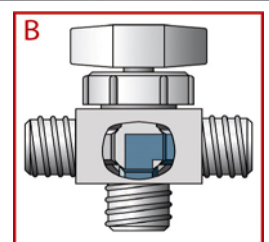

### 06.186.xxx

FDA konform

#### Regulierventile, E 672

Hahnkörper aus PTFE mit zwei Anschlüssen und Muttern aus PTFE-Glasfaser.  
Bohrung 6 mm, Druck 6 bar, vakuumtauglich, Temperaturbeständigkeit -30°C  
bis +150°C

Artikel-Nr.	Gewinde M	für Schlauch Adm. mm	Aussenmasse LXTXH ca.mm		CHF / Stk.
06.186.001	18 x 2	8	85x44x84	E 672-54	
06.186.002	18 x 2	10	85x44x84	E 672-56	

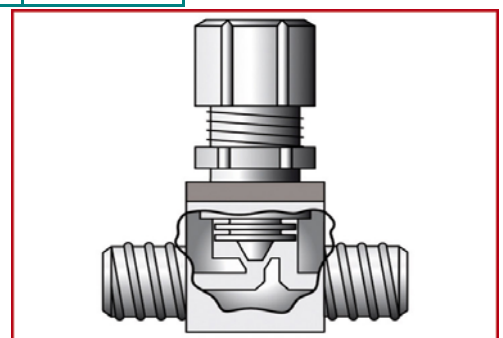



# AMSI-Glas AG

## Glasapparate, Labortechnik, Glasshop

Geismet 11  
CH-4317 Wegenstetten AG

Tel.: +41 61 873 90 93  
Fax +41 61 873 90 94  
www.amsi.ch  
info@amsi.ch

06.187.xxx

FDA konform

### Schnappventile, E 674

Hahnkörper aus PTFE mit zwei Anschlüssen und Muttern aus PTFE-Glasfaser.  
Bohrung 6 mm, Druck 6 bar, vakuumtauglich, Temperaturbeständigkeit -30°C bis +150°C.



Artikel-Nr.	Gewinde M	für Schlauch Adm. mm	Aussenmasse LxTxH ca.mm		CHF / Stk.
06.187.001	18 x 2	8	85x44x90	E 674-54	
06.187.002	18 x 2	10	85x44x90	E 674-56	

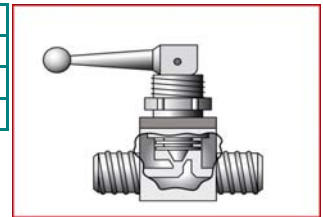

06.188.xxx

FDA konform

### Rückschlagventile, E 680

Aus PTFE, mit Muttern aus PTFE-Glasfaser. Öffnungsdruck von 0,1 bis max. 2 bar einstellbar (werksseitig 0,1 bar eingestellt). Temperaturbeständigkeit -200°C bis +250°C.



Artikel-Nr.	Gewinde M	für Schlauch Adm. mm	Aussen- durchm. mm		CHF / Stk.
06.188.001	14 x 2	4	38	E 680-21	
06.188.002	14 x 2	6	38	E 680-23	
06.188.003	18 x 2	8	38	E 680-27	
06.188.004	18 x 2	10	38	E 680-31	
06.188.005	28 x 2	12	54	E 680-33	



06.189.xxx

FDA konform

### Zwei-Wege-Hähne mit GL-Gewinde, E 684

Aus PTFE. Gerade Bohrung und zwei Anschlüsse mit GL-Gewinde. Druck max. 6 bar, vakuumtauglich, Temperaturbeständigkeit -30 °C bis +150°C.



Artikel-Nr.	Gewinde GL	Bohrung mm	Aussenmasse LxTxH mm		CHF / Stk.
06.189.001	14	4	54x20x38	E 684-14	
06.189.002	18	6	64x30x45	E 684-18	
06.189.003	25	8	78x40x57	E 684-25	



# AMSI-Glas AG

## Glasapparate, Labortechnik, Glasshop

Geismet 11  
CH-4317 Wegenstetten AG

Tel.: +41 61 873 90 93  
Fax +41 61 873 90 94  
www.amsi.ch  
info@amsi.ch

### 06.190.xxx

FDA konform

#### Drei-Wege-Hähne mit GL-Gewinde, E 686

Aus PTFE. Mit L-förmiger Bohrung und drei Anschlüsse mit GL-Gewinde, Druck max. 6 bar, vakuumtauglich, Temperaturbeständigkeit -30 °C bis +150°C.

Artikel-Nr.	Gewinde	Bohrung	Aussenmasse		CHF / Stk.
	GL	mm	LxTxH mm		
06.190.001	14	4	64x47x43	E 686-14	
06.190.002	18	6	74x57x57	E 686-18	
06.190.003	25	6	78x59x57	E 686-25	



### 06.191.xxx

FDA konform

#### Drei-Wege-Hähne mit GL-Gewinde, E 688

Aus PTFE. Mit T-förmiger Bohrung und drei Anschlüsse mit GL-Gewinde. Druck max. 6 bar, vakuumtauglich, Temperaturbeständigkeit -30 °C bis +150°C.

Artikel-Nr.	Gewinde	Hahnbohrung	Aussenmasse		CHF / Stk.
	GL	mm	LxTxH mm		
06.191.001	14	4	74x57x57	E 688-14	
06.191.002	18	4	74x57x57	E 688-18	
06.191.003	25	6	88x69x57	E 688-25	



### 06.192.xxx

FDA konform

#### Regulierventile mit GL-Gewinde, E 694

Aus PTFE. Zwei-Wege-Hahn mit gerader Bohrung und zwei Anschlüssen mit GL-Gewinde. Druck max. 6 bar, vakuumtauglich, Temperaturbeständigkeit -200°C bis +250°C

Artikel-Nr.	Gewinde	Bohrung	Aussenmasse		CHF / Stk.
	GL	mm	LxTxH mm		
06.192.001	14	4	62x30x73	E 694-14	
06.192.002	18	6	80x44x83	E 694-18	

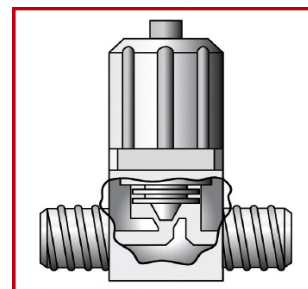
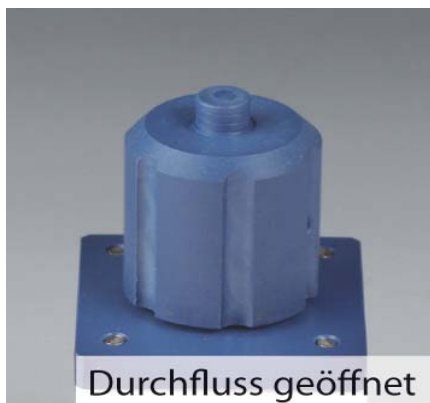

# AMSI-Glas AG

## Glasapparate, Labortechnik, Glasshop

Geismet 11  
CH-4317 Wegenstetten AG

Tel.: +41 61 873 90 93  
Fax +41 61 873 90 94  
www.amsi.ch  
info@amsi.ch

### 06.200.xxx

#### Erstausrüster-Bausätze, F 700

Zum Flanschen der Schlauchenden von Kunststoffschläuchen

Artikel-Nr.	Bausatz Adm. 1,6 x Innen-Durchm. 0,8 mm	CHF / Stk.
06.200.001	bestehend aus:	<b>F 700-02</b>
	1 Thermoflanschgerät für Schlauch ldm. 0,8 mm	
	1 Hohlschrauben-Sortiment	
	5 Blind-Schrauben	
	10 Mini-Kupplungen, gerade	
	2 Mini-Kupplungen, T-förmig	
	1 Mini-Kupplung, kreuzförmig	
	10 m PTFE-Schlauch 0,8 x 1,6 mm	<b>komplett</b>
06.200.002	<b>Bausatz Adm. 3,2 x Innen-Durchm. 1,6 mm</b>	<b>CHF / Stk.</b>
	bestehend aus:	<b>F 700-04</b>
	1 Thermoflanschgerät für Schlauch ldm. 1,6 mm	
	1 Hohlschrauben-Sortiment	
	5 Blind-Schrauben	
	10 Mini-Kupplungen, gerade	
	2 Mini-Kupplungen, T-förmig	
	1 Mini-Kupplung, kreuzförmig	
	10 m PTFE-Schlauch 1,6 x 3,2 mm	<b>komplett</b>



### 06.201.xxx

#### Thermoflanschgeräte, F 701

Zum Flanschen der Schlauchenden von Kunststoffschläuchen

Artikel-Nr.		CHF / Stk.
06.201.001	bestehend aus:	<b>F 701-12</b>
	1 Grundgerät (Flanschheizgerät) 230 V / 50 Hz	
	1 Flanschspitze für Schlauch ldm. 0,8 mm	
	1 Schlauchhalter	<b>komplett</b>
06.201.002	bestehend aus:	<b>F 701-14</b>
	1 Grundgerät (Flanschheizgerät) 230V / 50 Hz	
	1 Flanschspitze für Schlauch ldm. 1,6 mm	
	1 Schlauchhalter	<b>komplett</b>
<b>Austauschbare Flanschspitzen</b>		
Artikel-Nr.	für Schlauch ldm. mm	
06.201.003	0,5	F 709-50
06.201.004	0,8 / 1/32"	F 709-52
06.201.005	1,6 / 1/16"	F 709-54
06.201.006	2,4	F 709-56



# AMSI-Glas AG

## Glasapparate, Labortechnik, Glasshop

Geismet 11  
CH-4317 Wegenstetten AG

Tel.: +41 61 873 90 93  
Fax +41 61 873 90 94  
www.amsi.ch  
info@amsi.ch

### 06.202.xxx

#### Hohl-Schrauben, F 702

Schrauben weiss aus PTFE, Farbige Schrauben aus PP. Druckscheiben aus PA sind im Lieferumfang enthalten. Temperaturbeständigkeit PTFE -200°C bis +260°C und aus PP -10°C bis +100°C. (Verpackungseinheit 1 Pack = 10 Stück)

#### für Schlauch 0,8 x 1,6 mm

Artikel-Nr.	Farbe	Werkstoff			CHF/per 10
06.202.001	weiss	PTFE		F 702-02	
06.202.002	natur (weiss)	PP		F 702-06	
06.202.003	schwarz	PP		F 702-10	
06.202.004	rot	PP		F 702-18	
06.202.005	orange	PP		F 702-22	
06.202.006	gelb	PP		F 702-26	
06.202.007	grün	PP		F 702-30	
06.202.008	blau	PP		F 702-34	
06.202.009	violett	PP		F 702-38	
06.202.010	grau	PP		F 702-42	



#### für Schlauch 1,6 x 3,2 mm

Artikel-Nr.	Farbe	Werkstoff			CHF/per 10
06.202.011	weiss	PTFE		F 702-04	
06.202.012	natur (weiss)	PP		F 702-08	
06.202.013	schwarz	PP		F 702-12	
06.202.014	rot	PP		F 702-20	
06.202.015	orange	PP		F 702-24	
06.202.016	gelb	PP		F 702-28	
06.202.017	grün	PP		F 702-32	
06.202.018	blau	PP		F 702-36	
06.202.019	violett	PP		F 702-40	
06.202.020	grau	PP		F 702-44	

### 06.203.xxx

#### Doppel-Hohl-Schrauben, F 703 - FDA konform -

Aus PTFE, mit zweimal Anschlussgewinde UNF 1/4" 28G. Temperaturbeständigkeit -200°C bis +260°C, (Verpackungseinheit 1 Pack = 10 Stück)

Artikel-Nr.	für Schlauch	Farbe			CHF/per 10
	Idm. x Adm.				
06.203.001	0,8x1,6 mm	weiss		F 703-02	
06.203.002	1,6x3.2 mm	weiss		F 703-04	



# AMSI-Glas AG

## Glasapparate, Labortechnik, Glasshop

Geismet 11  
CH-4317 Wegenstetten AG

Tel.: +41 61 873 90 93  
Fax +41 61 873 90 94  
www.amsi.ch  
info@amsi.ch

### 06.204.xxx

#### Hohl-Schrauben-Sortiment, F 704

Aus PP in 9 unterschiedlichen Farben. Mit Aussengewinde UNF 1/4" - 28G. Inkl. Druckscheiben. -10°C / +100°C, Verpackungseinheit = 18 Stück



Artikel-Nr.	für Schlauch Idm. x Adm. mm		CHF/per 18
06.204.001	0,8 x 1,6		F 704-02
06.204.002	1,6 x 3,2		F 704-04

### 06.205.xxx

FDA konform

#### Blind-Schrauben, F 705

Aus PTFE. Zum Verschliessen der ungenutzten Anschlüsse von Mini-Fittings. Mit Aussengewinde UNF 1/4" - 28G. -200°C/+260°C, Verpackungseinheit = 10 Stück



Artikel-Nr.	für Schlauch Idm. x Adm. mm		CHF/per 10
06.205.001	0,8 x 1,6		F 705-02
06.205.002	1,6 x 3,2		F 705-04

### 06.206.xxx

FDA konform

#### Mini-Kupplungen, F 707

Aus PTFE resp. POM. Der Anschluss von Schläuchen erfolgt über ein Innengewinde UNF 1/4" 28G mit passenden Hohl-schrauben  
Temperaturbeständigkeit -200°C bis +250°C.



Artikel-Nr.	für Schlauch Idm.x Adm.	Ausführung	Anschlüsse		CHF / Stk.
06.206.001	0,8 x 1,6	gerade - POM	2	F707-02/ab 3	
06.206.002	1,6 x 3,2	gerade - POM	2	F707-04/ab 3	
06.206.003	0,8 x 1,6	gerade - PTFE	2	F707-06/ab 3	
06.206.004	1,6 x 3,2	gerade - PTFE	2	F707-08/ab 3	
06.206.005	0,8 x 1,6	T-Form/PTFE	3	F 707-14	
06.206.006	1,6 x 3,2	T-Form/PTFE	3	F 707-16	
06.206.007	0,8 x 1,6	Kreuz/PTFE	4	F 707-18	
06.206.008	1,6 x 3,2	Kreuz/PTFE	4	F 707-20	



# AMSI-Glas AG

## Glasapparate, Labortechnik, Glasshop

Geismet 11  
CH-4317 Wegenstetten AG

Tel.: +41 61 873 90 93  
Fax +41 61 873 90 94  
www.amsi.ch  
info@amsi.ch

### 06.207.xxx

FDA konform

#### Mini-Verteiler, F 710 - FDA konform -

Aus PTFE. Druck 30 bar, Temperaturbeständigkeit -200°C bis +250°C.

Artikel-Nr.	f. Schlauch Idm. x Adm. mm	Anschlüsse		CHF / Stk.
06.207.001	0,8 x 1,6	3	F 710-01	
06.207.002	1,6 x 3,2	3	F 710-03	
06.207.003	0,8 x 1,6	4	F 710-05	
06.207.004	1,6 x 3,2	4	F 710-07	
06.207.005	0,8 x 1,6	9	F 710-09	
06.207.006	1,6 x 3,2	9	F 710-11	



### 06.208.xxx

FDA konform

#### Mini-Verteiler-Blöcke, F 712

Verteilerkörper aus PTFE mit einem Zugang und vier Abgängen mit jeweils Innengewinde UNF 1/4" 28G. Druck 8 bar. Temperaturbeständigkeit -10°C bis +120°C.

Artikel-Nr.	für Schlauch Idm. x Adm.	Zugang	Abgang		CHF / Stk.
06.208.001	0,8 x 1,6	1	4	F 712-01	
06.208.002	1,6 x 3,2	1	4	F 712-03	
mit 4 einzeln verschliessbaren Hähnen					
06.208.003	0,8 x 1,6	1	4	F 712-10	
06.208.004	1,6 x 3,2	1	4	F 712-12	



### 06.209.xxx

FDA konform

#### Mini-Einschraub-Adapter, F 716

Gewindeübergangsstück aus PTFE zum Übergang von Innengewinde UNF 1/4" 28G auf Aussengewinde NPT, Temperaturbeständigkeit -200°C bis +250°C.

Artikel-Nr.	für Schlauch Idm. x Adm.	Innen-gewinde	Aussen-gewinde		CHF / Stk.
06.209.001	0,8 x 1,6	UNF 1/4" 28G	NPT 1/8"	F 716-02	
06.209.002	1,6 x 3,2	UNF 1/4" 28G	NPT 1/8"	F 716-04	
06.209.003	0,8 x 1,6	UNF 1/4" 28G	NPT 1/4"	F 716-06	
06.209.004	1,6 x 3,2	UNF 1/4" 28G	NPT 1/4"	F 716-08	



# AMSI-Glas AG

## Glasapparate, Labortechnik, Glasshop

Geismet 11  
CH-4317 Wegenstetten AG

Tel.: +41 61 873 90 93  
Fax +41 61 873 90 94  
www.amsi.ch  
info@amsi.ch

06.210.xxx

FDA konform

### Mini-Luer-Anschlüsse, F 717

Gewindeübergangsstück aus PTFE zum Übergang von einem Luer-Anschluss auf ein Innengewinde UNF 1/4" 28G. Temperaturbeständigkeit -200°C bis +250°C.

Artikel-Nr.	Konus	Innen- gewinde	für Schlauch Idm.x Adm.		CHF / Stk.
06.210.001	innen	UNF 1/4" 28G	0,8 x 1,6	F 717-02	
06.210.002	innen	UNF 1/4" 28G	1,6 x 3,2	F 717-04	
06.210.003	aussen	UNF 1/4" 28G	0,8 x 1,6	F 717-06	
06.210.004	aussen	UNF 1/4" 28G	1,6 x 3,2	F 717-08	



06.211.xxx

FDA konform

### Druckscheiben, F 728

Aus PA. Zur Stabilisierung des Flansches und Verhinderung von Beschädigungen am Flansch beim Anziehen der Hohlschraube. Verpackungseinheit = 10 Stück  
Temperaturbeständigkeit -10°C bis +100°C.

Artikel-Nr.	für Schlauch Idm. x Adm. mm		CHF/per 10
06.211.001	0,8 x 1,6		F 728-08
06.211.002	1,6 x 3,2		F 728-16



06.212.xxx

FDA konform

### Zwei-Wege-Mini-Hähne, F 730

Aus PTFE mit gerader Bohrung und zwei Anschlüssen. 20 mm Gesamthöhe inkl. Absperrhahn mit Hahnküken aus FEP. Druck 8 bar. -10°C bis +120°C.

Artikel-Nr.	für Schlauch Idm.x Adm.	Anschlüsse Innengew.	Anschlüsse Aussengew.		CHF / Stk.
06.212.001	08,x1,6 mm	2		F 730-02	
06.212.002	1,6x3,2 mm	2		F 730-04	
06.212.003	0,8x1,6 mm	1	1	F 730-06	
06.212.004	1,6x3,2 mm	1	1	F 730-08	



06.213.xxx

FDA konform

### Drei-Wege-Mini-Hähne, F 731

Aus PTFE mit L-förmiger resp. T-förmiger Bohrung und drei Anschlüssen. Gesamthöhe 20 mm inkl. Absperrhahn mit Hahnküken aus FEP. Druck 8 bar.  
Temperaturbeständigkeit -10°C bis +120°C.

Artikel-Nr.	für Schlauch Idm.x Adm.	Anschlüsse Innengew.	Bohrung		CHF / Stk.
06.213.001	0,8 x 1,6	3	L-Form	F 731-02	
06.213.002	1,6 x 3,2	3	L-Form	F 731-04	
06.213.003	0,8 x 1,6	3	T-Form	F 731-06	



# AMSI-Glas AG

## Glasapparate, Labortechnik, Glasshop

Geismet 11  
CH-4317 Wegenstetten AG

Tel.: +41 61 873 90 93  
Fax +41 61 873 90 94  
www.amsi.ch  
info@amsi.ch

06.213.xxx

FDA konform

**Drei-Wege-Mini-Hähne, F 731** - Fortsetzung

Artikel-Nr.	für Schlauch Idm.x Adm.	Anschlüsse Innengew.	Bohrung		CHF / Stk.
06.213.004	1,6 x 3,2	3	T-Form	F 731-08	
06.213.005	0,8 x 1,6	2	L-Form	F 731-10	
06.213.006	1,6 x 3,2	2	L-Form	F 731-12	
06.213.007	0,8 x 1,6	2	T-Form	F 731-14	
06.213.008	1,6 x 3,2	2	T-Form	F 731-16	

06.214.xxx

FDA konform

**Montage-Komplett-Schläuche, F 740**

Gebördelter PTFE-Schlauch mit vormontierten schwarzen Hohlschrauben UNF 1/4" 28G aus PP und Druckschrauben aus PA. Druck 30 bar, -50°C bis +120°C

Artikel-Nr.	für Schlauch Idm.x Adm.	Gesamtlänge mm			CHF / Stk.
06.214.001	0,8 x 1,6	100		F 740-02	
06.214.002	0,8 x 1,6	250		F 740-04	
06.214.003	0,8 x 1,6	500		F 740-06	
06.214.004	0,8 x 1,6	750		F 740-08	
06.214.005	0,8 x 1,6	1000		F 740-10	
06.214.006	1,6 x 3,2	100		F 740-20	
06.214.007	1,6 x 3,2	250		F 740-22	
06.214.008	1,6 x 3,2	500		F 740-24	
06.214.009	1,6 x 3,2	750		F 740-26	
06.214.010	1,6 x 3,2	1000		F 740-28	



06.215.xxx

FDA konform

**Chromatographie-Anschlüsse aus PTFE, F 755**

Schraubkappe aus PPS mit GL-Gewinde, Verteilerkörper aus PTFE mit einem Port mit Innengewinde UNF 1/4" 28 G zum Anschluss von Mini-Fittings. Temperaturbeständigkeit -50°C bis +200°C.

Artikel-Nr.	für Gewinde GL	für Schlauch Idm. x Adm.			CHF / Stk.
06.215.001	14	0,8x1,6 mm		F 755-03	
06.215.002	18	0,8x1,6 mm		F 755-06	
06.215.003	25	0,8x1,6 mm		F 755-09	
06.215.004	32	0,8x1,6 mm		F 755-12	
06.215.005	45	0,8x1,6 mm		F 755-15	





# AMSI-Glas AG

## Glasapparate, Labortechnik, Glasshop

Geismet 11  
CH-4317 Wegenstetten AG

Tel.: +41 61 873 90 93  
Fax +41 61 873 90 94  
www.amsi.ch  
info@amsi.ch

**06.216.xxx**

FDA konform

### Chromatographie-Anschlüsse aus PTFE, F 757

Schraubkappe aus PPS mit GL-Gewinde, Verteilerkörper aus PTFE mit einem Port mit Innengewinde UNF 1/4" 28 G zum Anschluss von Mini-Fittings.  
Temperaturbeständigkeit -50°C bis +200°C.

Artikel-Nr.	für Gewinde GL	für Schlauch Idm. x Adm.			CHF / Stk.
06.216.001	14	1,6x3,2 mm		F 757-03	
06.216.002	18	1,6x3,2 mm		F 757-06	
06.216.003	25	1,6x3,2 mm		F 757-09	
06.216.004	32	1,6x3,2 mm		F 757-12	
06.216.005	45	1,6x3,2 mm		F 757-15	



**06.217.xxx**

FDA konform

### Übergangs-Fittings, F 760

Aus PTFE. Mit metrischem Fitting-Gewinde und passender Überwurfmutter und Quetschkeilringen zum Anschluss von Schläuchen oder Rohren. Innengewinde UNF 1/4" 28G zum Anschluss von gebördelten Schläuchen.  
Druck 5 bar, Temperaturbeständigkeit -20°C bis +120°C.

Artikel-Nr.	von Schlauch Idm. x Adm.	auf Schlauch Idm. x Adm.	Adm. x Gesamtlänge		CHF / Stk.
06.217.001	0,8 x 1,6	4 und 6	21 x 40 mm	F 760-04	
06.217.002	1,6 x 3,2	4 und 6	21 x 40 mm	F 760-08	
06.217.003	0,8 x 1,6	8 und 10	26 x 46 mm	F 760-14	
06.217.004	1,6 x 3,2	8 und 10	26 x 46 mm	F 760-18	



**06.218.xxx**

FDA konform

### Anschluss-Fittings, F 762

Verbindungsstück aus PTFE. Mit Überwurfmutter und Quetschkeilringen zum Anschluss von Schläuchen oder Rohren. Druck 5 bar, Vakuumtauglich.  
Temperaturbeständigkeit -20°C bis +120°C.

Artikel-Nr.	von Schlauch Idm. x Adm.	auf Schlauch Idm. x Adm.	Adm. x Gesamtlänge		CHF / Stk.
06.218.001	0,8 x 1,6	4 + 6	25 x 76 mm	F 762-04	
06.218.002	1,6 x 3,2	4 + 6	25 x 76 mm	F 762-08	
06.218.003	0,8 x 1,6	8 + 10	25 x 74 mm	F 762-14	
06.218.004	1,6 x 3,2	8 + 10	25 x 74 mm	F 762-18	



# AMSI-Glas AG

## Glasapparate, Labortechnik, Glasshop

Geismet 11

CH-4317 Wegenstetten AG

Tel.: +41 61 873 90 93

Fax +41 61 873 90 94

www.amsi.ch

info@amsi.ch

06.219.xxx

FDA konform

### Universal-Kupplungen, F 770 und F 772

Gewindeübergangsstück aus PTFE zum Übergang von Gewinde M6 auf Gewinde UNF 1/4 28G. Das Gewinde M6 ist mit einer Nut markiert. -200°C bis +250°C.

Artikel-Nr.	Innengewinde	Bohrung		CHF / Stk.
		mm		
06.219.001	M6 x UNF 1/4" 28G	0,8	F 770-08	
	<b>Aussengewinde</b>			
06.219.002	M6 x UNF 1/4" 28G	0,8	F 772-08	



06.220.xxx

FDA konform

### Vario-Schlauchkupplungen, F 778 -

Zweiteilige Kupplung aus PVDF zum Verbinden von elastischen Schläuchen aus Silikon, Viton, Tygon mit hartwandigen Leitungen aus PTFE, Glas, Metall oder anderen Kunststoffen. Der elastische Schlauch wird auf einen Konus geschoben und mit einer Überwurfmutter auf der eigentlichen Kupplung fixiert. Druck 3 bar Autoklavierbar 121°, Temperaturbeständigkeit -40°C bis +170°C.

Artikel-Nr.	für Schlauch	Bohrung	Anschluss		CHF / Stk.
	Idm. mm	mm	UNF		
06.220.001	0,8 und 1,6	0,8	1/4" - 28G	F 778-08	
06.220.002	0,8 und 1,6	1,6	1/4" - 28G	F 778-16	



06.221.001

FDA konform

### Anschlussschrauben, F 830-10

Anschlussschraube und Dichtkegel aus PEEK. Passend für Innengewinde UNF 10-32 G. Für Drücke bis max. 450 bar ausgelegt.

Artikel-Nr.	für Schlauch / Rohr Adm.			CHF / Stk.
06.221.001	1,6 (1/16")		F 830-10	



06.222.xxx

FDA konform

### Anschlussschrauben, F 833-10 / F 834-10

Anschlussschraube und Dichtkegel aus PEEK. Passend für Innengewinde UNF 10-32 G. Für Drücke bis max. 280 bar ausgelegt.

Artikel-Nr.	für Schlauch / Rohr Adm.			CHF / Stk.
06.222.001	1,6 (1/16")		F 833-10	
<b>Ersatz-Dichtkegel</b>				
06.222.002	1,6 (1/16")		F 834-10	ab 5 Stück



# AMSI-Glas AG

## Glasapparate, Labortechnik, Glasshop

Geismet 11  
CH-4317 Wegenstetten AG

Tel.: +41 61 873 90 93  
Fax +41 61 873 90 94  
www.amsi.ch  
info@amsi.ch

06.223.001

FDA konform

### Anschlusschrauben, F 836-10

Sechskant-Anschlusschraube und Doppelkonus aus PEEK, passend für Innengewinde UNF 10-32 G. Für Drücke bis max. 400 bar ausgelegt.

Artikel-Nr.	für Schlauch / Rohr Adm.			CHF / Stk.
06.223.001	1,6 (1/16")		F 836-10	



06.231.xxx

FDA konform

### Säure- und Laugenpumpen, G 870

Aus PP, PTFE, Hastelloy. Antrieb durch zwei handelsübliche 1,5 V Batterien. Temperaturbeständigkeit +5°C bis +60°C.

- >leistungsstark - bis zu 6 l/Min. bei freiem Auslauf, kompakte Bauweise
- >zum risikoarmen Ab- und Umfüllen von wasserähnlichen Flüssigkeiten (z.B. Säuren, Laugen usw.)
- >überall einsetzbar, da Netz unabhängig
- >unkompliziertes Handling
- >auch für enghalsige Gefässe mit NS 29/32 oder Gewinde GL 45

Artikel-Nr.	Saugrohr	Durchm.		CHF / Stk.
06.231.001	400 mm	25 mm	G 870-01	
06.231.002	600 mm	25 mm	G 870-11	



06.240.xxx

FDA konform

### Schraub-Kupplungen aus PTFE, H 900

Zwei Schraubkappen aus PPS mit GL-Gewinde und PTFE/FPM-Dichtung. Verbindungsstück aus PTFE. Zum Verbinden zweier gleichen GL-Gewinde. Temperaturbeständigkeit -200°C bis +250°C.

Artikel-Nr.	GL	Länge von Dicht- zu Dichtlippe	CHF / Stk.
06.240.001	14	15	H 900-01
06.240.002	18	17	H 900-02
06.240.003	25	22	H 900-03
06.240.004	32	22	H 900-04
06.240.005	45	23	H 900-05



# AMSI-Glas AG

## Glasapparate, Labortechnik, Glasshop

Geismet 11  
CH-4317 Wegenstetten AG

Tel.: +41 61 873 90 93  
Fax +41 61 873 90 94  
www.amsi.ch  
info@amsi.ch

06.241.xxx

FDA konform

### Schraub-Kupplungen aus PTFE, H 901

Zwei Schraubkappen aus PBTB mit GL-Gewinde und PTFE/FPM-Dichtung. Verbindungsstück aus PTFE. Zum Verbinden zweier gleichen GL-Gewinde. Temperaturbeständigkeit -200°C bis +180°C.

Artikel-Nr.	GL	Länge von Dicht- zu Dichtlippe		CHF / Stk.
06.241.001	14	15	H 901-01	
06.241.002	18	17	H 901-02	
06.241.003	25	22	H 901-03	
06.241.004	32	22	H 901-04	
06.241.005	45	23	H 901-05	



06.242.xxx

FDA konform

### GL-Faltenbälge aus PTFE, H 902

Zwei Schraubkappen aus PPS mit GL-Gewinde und PTFE/FPM-Dichtung. Faltenbalg mit spitzen Falten aus PTFE als Verbindungsstück. Faltenbalg biegsam bis zu einem Winkel von 120°, flexible und spannungsfreie Verbindung. Vakuumtauglich, Temperaturbeständigkeit -200°C bis +250°C.

Artikel-Nr.	GL	Faltenbalg-Länge min.	Faltenbalg-Länge max.	CHF / Stk.
06.242.001	25	58 mm	104 mm	H 902-05
06.242.002	32	58 mm	90 mm	H 902-10
06.242.003	45	67 mm	115 mm	H 902-15



Andere Grössen auf Anfrage

06.243.xxx

FDA konform

### Schraubkupplung-Reduzierungen, PTFE, H 904

Zwei Schraubkappen aus PPS mit GL-Gewinde und PTFE/FPM-Dichtung. Verbindungsstück aus PTFE. Zum Verbinden zweier GL-Gewinde mit unterschiedlicher Gewindegrösse. Temperaturbeständigkeit -200°C bis +250°C.

Artikel-Nr.	von GL	auf GL	Länge von Dichtfl. zu Dichtfl.	CHF / Stk.
06.243.001	18	14	20 mm	H 904-02
06.243.002	25	14	27,5 mm	H 904-03
06.243.003	25	18	28,3 mm	H 904-04
06.243.004	32	18	32,5 mm	H 904-05
06.243.005	32	25	28 mm	H 904-06
06.243.006	45	25	38 mm	H 904-07
06.243.007	45	32	33 mm	H 904-08



# AMSI-Glas AG

## Glasapparate, Labortechnik, Glasshop

Geismet 11  
CH-4317 Wegenstetten AG

Tel.: +41 61 873 90 93  
Fax +41 61 873 90 94  
www.amsi.ch  
info@amsi.ch

### 06.244.xxx

FDA konform

#### Faltenbälge, H 906

Aus PTFE, mit spitzen Falten und Dichtringen auf der Aussenseite. Auslenkung bis zu 120° möglich, Vakuumtauglich, Temperaturbeständigkeit -200°C bis +250°C

Artikel-Nr.	NS-Hülse	NS-Kern	Gesamtlänge		CHF / Stk.
06.244.001	14/23	14/23	82-90	H 906-02	
06.244.002	19/26	19/26	93-105	H 906-04	
06.244.003	24/29	24/29	110-124	H 906-06	
06.244.004	29/32	29/32	100-120	H 906-12	
06.244.005	45/40	45/40	130-170	H 906-14	



### 06.245.xxx

FDA konform

#### Faltenbälge, H 907

Aus PTFE, mit runden Falten und Dichtringen auf der Aussenseite. Auslenkung bis zu 40° möglich. Vakuumtauglich, Temperaturbeständigkeit -200°C bis +250°C.

Artikel-Nr.	NS-Hülse	NS-Kern	Gesamtlänge		CHF / Stk.
06.245.001	14/23	14/23	86-90 mm	H 907-03	
06.245.002	29/32	29/32	106-114 mm	H 907-10	
06.245.003	45/40	45/40	128-144 mm	H 907-15	



### 06.246.xxx

FDA konform

#### Pinzetten aus PTFE, H 909 + H 912

Temperaturbeständigkeit -200°C bis +250°C.

Artikel-Nr.	Länge				CHF / Stk.
<b>Mit feiner Spitze</b>					
06.246.001	100 mm			H 909-02	
06.246.002	150 mm			H 909-04	
06.246.003	200 mm			H 909-06	
<b>Mit stumpfer Spitze</b>					
06.246.004	100 mm			H 912-02	
06.246.005	150 mm			H 912-04	
06.246.006	200 mm			H 912-06	



# AMSI-Glas AG

## Glasapparate, Labortechnik, Glasshop

Geismet 11  
CH-4317 Wegenstetten AG

Tel.: +41 61 873 90 93

Fax +41 61 873 90 94

www.amsi.ch

info@amsi.ch

06.247.xxx

FDA konform

### Doppel-Spatel aus PTFE, H 915

Temperaturbeständigkeit -200°C bis +250°C

Artikel-Nr.	Länge mm	Spatelbreite mm		CHF / Stk.
06.247.001	120	16	H 915-02	
06.247.002	150	16	H 915-04	
06.247.003	180	16	H 915-06	



06.248.xxx

FDA konform

### Blatt-Schaber aus PTFE, H 916

Optimale Handhabung durch grossen Griff und breites Blatt,  
Temperaturbeständigkeit -200°C bis +250°C.

Artikel-Nr.	Gesamt-länge mm	Blatt-Breite mm		CHF / Stk.
06.248.001	160	50	H 916-02	
06.248.002	200	90	H 916-06	
06.248.003	200	120	H 916-08	



06.249.001

FDA konform

### GL-Dispenser, H 918-10

Schraubkappe schwarz aus PPS mit GL 45. In der Kappe frei drehbarer Dispenser mit Absperrhahn komplett aus PTFE, integrierte Zwangsbelüftung. Mit Stülpkappe aus PTFE zum Verschliessen des Auslaufs.  
Temperaturbeständigkeit -200°C bis +250°C.

Artikel-Nr.	für Gewinde	Hahnbohrung	Auslauf-D.		CHF / Stk.
06.249.001	GL 45	4 mm	4 mm	H 918-10	



# AMSI-Glas AG

## Glasapparate, Labortechnik, Glasshop

Geismet 11  
CH-4317 Wegenstetten AG

Tel.: +41 61 873 90 93  
Fax +41 61 873 90 94  
www.amsi.ch  
info@amsi.ch

**06.250.xxx**

FDA konform

### Trichter, H 920

Aus PTFE, Temperaturbeständigkeit -200°C bis +250°C.

Artikel-Nr.	Adm. mm	Auslauf Adm.	Gesamthöhe		CHF / Stk.
06.250.001	33	7	50	H 920-02	
06.250.002	52	10	84	H 920-04	
06.250.003	78	11	116	H 920-06	
06.250.004	104	15	150	H 920-08	
06.250.005	158	18	200	H 920-10	



**06.251.xxx**

FDA konform

### Rillenmanschetten, H 930

Aus PTFE, mit Dichtringen auf der Aussenseite, kein überstehender Griffbund, daher keine Beeinträchtigung bei Verwendung von Schlifflammern; für Vakuum bis 0,1 mbar; robuste Konstruktion, wiederverwendbar  
Temperaturbeständigkeit -200°C bis +250°C.

Artikel-Nr.	für NS				CHF / Stk.
06.251.001	7/16		H 930-01	ab 10 Stück	
06.251.002	10/19		H 930-02	ab 10 Stück	
06.251.003	12/21		H 930-03	ab 10 Stück	
06.251.004	14/23		H 930-04	ab 10 Stück	
06.251.005	19/26		H 930-05	ab 10 Stück	
06.251.006	24/29		H 930-06	ab 10 Stück	
06.251.007	29/32		H 930-07	ab 10 Stück	
06.251.008	34/35		H 930-08	ab 5 Stück	
06.251.009	45/40		H 930-10	ab 5 Stück	
06.251.010	60/46		H 930-13		
06.251.011	71/51		H 930-14		
06.251.012	85/55		H 930-15		



**06.252.xxx**

FDA konform

### Griffbund-Hülsen, H 933

Aus PTFE, mit überstehendem Griffbund und Dichtringen auf der Aussenseite, hochvakuumfeste Abdichtung. Niedrige Leckrate: < 1 x 10<sup>-4</sup>mbar x l x s<sup>-1</sup>, robuste Konstruktion für den Dauergebrauch. Wiederverwendbar, vakuumtauglich, Temperaturbeständigkeit -200°C bis +250°C.

Artikel-Nr.	für NS				CHF / Stk.
06.252.001	10/19		H 933-01		
06.252.002	12/21		H 933-02		
06.252.003	14/23		H 933-03	ab 3 Stück	
06.252.004	19/26		H 933-04	ab 3 Stück	
06.252.005	24/29		H 933-05	ab 3 Stück	
06.252.006	29/32		H 933-06	ab 3 Stück	



# AMSI-Glas AG

## Glasapparate, Labortechnik, Glasshop

Geismet 11  
CH-4317 Wegenstetten AG

Tel.: +41 61 873 90 93  
Fax +41 61 873 90 94  
www.amsi.ch  
info@amsi.ch

### 06.252.xxx

FDA konform

#### Griffbund-Hülsen, H 933, Fortsetzung

Artikel-Nr.	für NS				CHF / Stk.
06.252.007	34/35			H 933-07	
06.252.008	45/40			H 933-09	
06.252.009	60/46			H 933-12	
06.252.010	71/51			H 933-13	
06.252.011	85/55			H 933-14	
06.252.012	100/60			H 933-15	



### 06.253.xxx

FDA konform

#### Kugelschliff-Griffbund-Dichtungen, H 934

Aus PTFE, mit überstehendem Griffbund und Dichtringen auf der Aussenseite, hochvakuumfeste Abdichtung. Wiederverwendbar, vakuumtauglich, Temperaturbeständigkeit -200°C bis +250°C.

Artikel-Nr.	für KS				CHF / Stk.
06.253.001	13		H 934-02	ab 3 Stück	
06.253.002	19		H 934-04	ab 3 Stück	
06.253.003	29		H 934-06	ab 3 Stück	
06.253.004	35		H 934-08	ab 2 Stück	
06.253.005	40		H 934-12	ab 2 Stück	
06.253.006	51		H 934-16		
06.253.007	64		H 934-18		



### 06.254.xxx

FDA konform

#### Verschluss-Stopfen, H 936

Aus PTFE mit Normschliff und Dichtringen auf der Aussenseite; Griff gerändelt. Temperaturbeständigkeit -200°C bis +250°C.

Artikel-Nr.	für NS				CHF / Stk.
06.254.001	10/19		H 936-02	ab 3 Stück	
06.254.002	12/21		H 936-03	ab 3 Stück	
06.254.003	14/23		H 936-04	ab 3 Stück	
06.254.004	19/26		H 936-05	ab 3 Stück	
06.254.005	24/29		H 936-06	ab 3 Stück	
06.254.006	29/32		H 936-07	ab 3 Stück	
06.254.007	34/35		H 936-08		
06.254.008	45/40		H 936-10		





# AMSI-Glas AG

## Glasapparate, Labortechnik, Glasshop

Geismet 11  
CH-4317 Wegenstetten AG

Tel.: +41 61 873 90 93

Fax +41 61 873 90 94

www.amsi.ch

info@amsi.ch

06.255.xxx

FDA konform

### Verschluss-Stopfen, H 937

Aus PTFE mit Normschliff und Dichtringen auf der Aussenseite; Sechskantgriff, Temperaturbeständigkeit -200°C bis +250°C.

Artikel-Nr.	für NS				CHF / Stk.
06.255.001	14/23			H 937-04	
06.255.002	19/26			H 937-05	
06.255.003	29/32			H 937-07	
06.255.004	45/40			H 937-10	



06.256.001

FDA konform

### Fluorkunststoff-Spray, H 958-04

Trenn-, Gleit- und Schmiermittel für Labor, Werkstatt und Industrie, FCKW-frei, fett- und silikonfrei, hitzebeständig bis +260°C.

Artikel-Nr.	Inhalt ml				CHF / Stk.
06.256.001	400			H 958-04	



06.257.001

FDA konform

### Dichtband, H 960-01

Aus PTFE. Zum Abdichten von Gewinden, Länge 12 m, Temperaturbeständigkeit -200°C bis +250°C.

Artikel-Nr.	Breite	Stärke			CHF / Stk.
06.257.001	12 mm	0,1 mm	H 960-01	ab 5 Stück	



06.258.xxx

FDA konform

### Füll-Kugeln (Rührkugeln), H 964

Aus Voll-PTFE, mit glatter Oberfläche, Temperaturbeständigkeit -200°C / +250°C.

Artikel-Nr.	Durchm. ca.			Verpackung	CHF
06.258.001	3 mm		H 964-03	100 Stück	
06.258.002	6 mm		H 964-06	100 Stück	
06.258.003	9 mm		H 964-09	100 Stück	
06.258.004	15 mm		H 964-15	50 Stück	
06.258.005	20 mm		H 964-18	50 Stück	
06.258.006	25 mm		H 964-21	25 Stück	
06.258.007	30 mm		H 964-24	25 Stück	

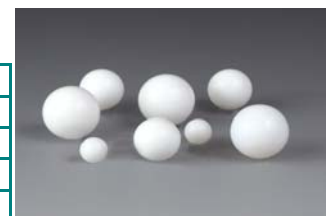

# AMSI-Glas AG

## Glasapparate, Labortechnik, Glasshop

Geismet 11  
CH-4317 Wegenstetten AG

Tel.: +41 61 873 90 93  
Fax +41 61 873 90 94  
www.amsi.ch  
info@amsi.ch

**06.259.xxx**

FDA konform

### Siedesteine, H 972

Verhindert Spritzen und Blasenbildung beim Sieden eines Mediums.  
Verpackt in wiederverschliessbarem Beutel. -200°C bis +250°C.

Artikel-Nr.	Korngrösse			Verpackung	CHF
06.259.001	4 mm		H 972-02	500 g	
06.259.002	6 mm		H 972-04	500 g	



**06.260.xxx**

FDA konform

### Gewinde-Übergangsstücke aus PTFE, H 978

Zum Überbrücken von unterschiedlichen Gewinden. Passend für Flaschen mit Gewinde GL 40 resp. Dosen mit S 40. Durch die Verwendung des Übergangsstückes können Dispenser und auch Flaschenmehrfachverteiler auf PTFE-Flaschen dicht aufgeschraubt werden. Temperaturbeständigkeit -200°C bis +250°C

Artikel-Nr.	Flaschengewinde	Aussengewinde		CHF / Stk.
06.260.001	GL 40 und S 40	GL 45	H 978-40	
06.260.002	GL 32	GL 45	H 978-30	



**06.261.xxx**

FDA konform

### Schliff-Adapter, H 980

Aus PTFE, Hülse im Kern, mit Dichtringen auf der Aussenseite. Griff gerändelt.  
Temperaturbeständigkeit -200°C bis +250°C.

Artikel-Nr.	NS-Hülse	NS-Kern	Rändelgriff mm		CHF / Stk.
06.261.001	14/23	19/26	30	H 980-03	
06.261.002	14/23	29/32	40	H 980-06	
06.261.003	19/26	29/32	40	H 980-09	
06.261.004	29/32	45/40	55	H 980-12	



**06.262.xxx**

FDA konform

### Schraub-Verbindungs-Lochkappen, H 983

Aus PTFE-Glasfaser, für GL-Gewinde, Temperaturbeständigkeit -50°C bis +250°C.

Artikel-Nr.	GL	Bohrung			CHF / Stk.
06.262.001	14	9.2 mm	H 983-01	ab 3 Stück	
06.262.002	18	11 mm	H 983-02	ab 3 Stück	
06.262.003	25	15 mm	H 983-03	ab 3 Stück	
06.262.004	32	20 mm	H 983-04		
06.262.005	45	34 mm	H 983-05		



# AMSI-Glas AG

## Glasapparate, Labortechnik, Glasshop

Geismet 11  
CH-4317 Wegenstetten AG

Tel.: +41 61 873 90 93

Fax +41 61 873 90 94

www.amsi.ch

info@amsi.ch

06.263.xxx

FDA konform

### Schraub-Verbindungs-Lochkappen aus PBTP, H 984

Aus PBTP, Temperaturbeständigkeit -45°C bis +180°C.

Artikel-Nr.	GL	Bohrung			CHF / Stk.
06.263.001	14	9.2 mm	H 984-01	ab 5 Stück	
06.263.002	18	11 mm	H 984-02	ab 5 Stück	
06.263.003	25	15 mm	H 984-03	ab 5 Stück	
06.263.004	32	20 mm	H 984-04	ab 3 Stück	
06.263.005	45	34 mm	H 984-05	ab 3 Stück	



06.264.xxx

FDA konform

### Schraub-Verschlusskappen aus PTFE, H 986

Aus PTFE, Temperaturbeständigkeit -50°C bis +250°C.

Artikel-Nr.	für Gewinde GL			CHF / Stk.
06.264.001	14		H 986-01	
06.264.002	18		H 986-02	
06.264.003	25		H 986-03	
06.264.004	32		H 986-04	
06.264.005	45		H 986-05	



06.265.xxx

FDA konform

### Schraub-Verschlusskappen aus PBTP, H 987

Schraubkappe aus PBTP mit innenliegender PTFE/Silikon-Dichtung zum Ausgleich von Unebenheiten auf der Dichtfläche. Temperaturbeständigkeit -45°C bis +180°C.

Artikel-Nr.	für Gewinde GL			CHF / Stk.
06.265.001	14		H 987-01	ab 10 Stück
06.265.002	18		H 987-02	ab 10 Stück
06.265.003	25		H 987-03	ab 10 Stück
06.265.004	32		H 987-04	ab 3 Stück
06.265.005	45		H 987-05	ab 3 Stück



06.266.xxx

FDA konform

### Schraub-Verschlusskappen aus PPS, H 993

Schraubkappe aus PPS mit innenliegender PTFE/Silikon-Dichtung zum Ausgleich von Unebenheiten auf der Dichtfläche. Temperaturbeständigkeit -50°C bis +250°C.

Artikel-Nr.	für Gewinde GL			CHF / Stk.
06.266.001	14		H 993-14	ab 10 Stück
06.266.002	18		H 993-18	ab 10 Stück
06.266.003	25		H 993-25	ab 10 Stück
06.266.004	32		H 993-32	ab 5 Stück
06.266.005	45		H 993-45	ab 5 Stück



# AMSI-Glas AG

## Glasapparate, Labortechnik, Glasshop

Geismet 11  
CH-4317 Wegenstetten AG

Tel.: +41 61 873 90 93  
Fax +41 61 873 90 94  
www.amsi.ch  
info@amsi.ch

**06.267.xxx**

FDA konform

### Schraub-Verbindungs-Lochkappen aus PPS, H 995

Aus PPS, Temperaturbeständigkeit -50°C bis +250°C.

Artikel-Nr.	GL	Bohrung			CHF / Stk.
06.267.001	14	9.2 mm	H 995-14	ab 10 Stück	
06.267.002	18	11 mm	H 995-18	ab 10 Stück	
06.267.003	25	15 mm	H 995-25	ab 10 Stück	
06.267.004	32	20 mm	H 995-32	ab 5 Stück	
06.267.005	45	34 mm	H 995-45	ab 5 Stück	



**06.268.xxx**

FDA konform

### Schliff-Fitting-Verbindungen, H 1001

Übergangsstück aus PTFE, mit Muttern aus PTFE-Glasfaser. Schliffkörper mit angedrehten Ringen und Rändelgriff zum Lösen des Schliffes. Vakuumtauglich, Temperaturbeständigkeit -200°C bis +250°C.

Artikel-Nr.	NS-Kern	für Schlauch Adm. mm	Bohrung mm		CHF / Stk.
06.268.001	14/23	6	5,0	H 1001-04	
06.268.002	19/26	6	5,0	H 1001-06	
06.268.003	29/32	6	5,0	H 1001-10	
06.268.004	29/32	8	8,5	H 1001-12	
06.268.005	29/32	10	8,5	H 1001-14	



**06.280.001**

FDA konform

### Fass-Belüftung aus PTFE, N 1696-32

Bestehend aus Grundkörper aus PTFE passend für Innengewinde R 3/4" mit Kappengewinde GL 32, PTFE/Silikon-Dichtung, austauschbarer Filter-Membrane Porengrösse 2,5 um aus PTFE, PPS-Schraubkappe.

Max. Durchflussleistung bei 0,5 bar Differenzdruck: 80 l/h; bei 1,0 bar Differenzdruck: 320 l/h. Autoklavierbar 121°, Vakuumtauglich, -200°C bis +250°C.

Artikel-Nr.	für Innen- gewinde	Membran- Adm. mm	Membran- stärke ca.		CHF / Stk.
06.280.001	R 3/4"	29	0.2 mm	N 1696-32	



# AMSI-Glas AG

## Glasapparate, Labortechnik, Glasshop

Geismet 11  
CH-4317 Wegenstetten AG

Tel.: +41 61 873 90 93  
Fax +41 61 873 90 94  
www.amsi.ch  
info@amsi.ch

06.281.xxx

FDA konform

### Druckausgleichs-Set, N 1698

Bestehend aus Schraubkappe aus PPS passend für GL-Gewinde, PTFE-Silikon-Dichtung und austauschbarer 2,5 um Filter-Membrane aus PTFE.

Druckausgleich bereits ab 0,1 bar Differenzdruck. Autoklavierbar 121°, vakuumtauglich, Temperaturbeständigkeit -200°C bis +250°C.

Artikel-Nr.	für Gewinde	Ronden-Durchm.	Durchfluss bei 0,5 / 1 bar		CHF / Stk.
	GL				
06.281.001	14	12 mm	16 / 25 l/h	N 1698-14	
06.281.002	18	16 mm	25 / 85 l/h	N 1698-18	
06.281.003	25	23 mm	50 / 180 l/h	N 1698-25	
06.281.004	32	29 mm	80 / 320 l/h	N 1698-32	
06.281.005	45	42 mm	210 / 800 l/h	N 1698-45	

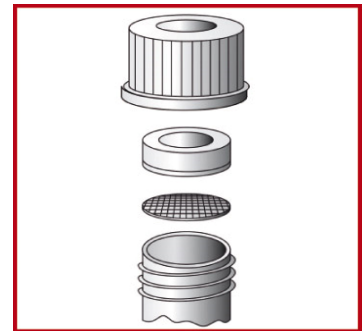
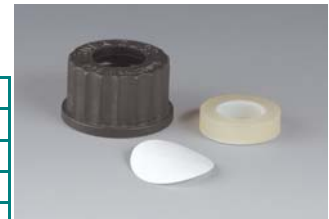

06.282.xxx

FDA konform

### Druckausgleichs-Membranen, N 1699

Filter-Membranen-Stärke 0,2 mm (Porengrösse 2,5 um), aus PTFE

Ersatzmembranen für Druckausgleichs-Set

Autoklavierbar 121°, Vakuumtauglich, Temperaturbeständigkeit -200°C bis +250°C

Artikel-Nr.	für Gewinde	Ronden-Durchm.	Durchfluss bei 0,5 / 1 bar		CHF / Stk.
	GL				ab 5 Stück
06.282.001	14	12 mm	16 / 25 l/h	N 1699-14	
06.282.002	18	16 mm	25 / 85 l/h	N 1699-18	
06.282.003	25	23 mm	50 / 180 l/h	N 1699-25	
06.282.004	32	30 mm	80 / 320 l/h	N 1699-32	
06.282.005	45	40 mm	210 / 800 l/h	N 1699-45	



06.290.xxx

FDA konform

### PTFE-Schläuche, S 1810

Sind nahezu universell chemisch resistent. Frei von extrahierbaren Stoffen, physiologisch unbedenklich. Schläuche aus PTFE zeichnen sich durch eine anti-adhäsive Oberfläche aus. Sie verfügen über einen sehr guten Gleitreibungskoeffizienten sowie über sehr gute dielektrische Eigenschaften. Sie sind milchig weiss, durchscheinend (abhängig von der Wandstärke) und biegsam. Temperaturbeständigkeit -200°C bis +260°C.



# AMSI-Glas AG

## Glasapparate, Labortechnik, Glasshop

Geismet 11  
CH-4317 Wegenstetten AG

Tel.: +41 61 873 90 93

Fax +41 61 873 90 94

www.amsi.ch

info@amsi.ch

06.290.xxx

FDA konform

PTFE-Schläuche, S 1810, Fortsetzung

Artikel-Nr.	Idm. mm	Adm. mm	Wandstärke		CHF / per m
06.290.001	0.2	0.4	0.1	ab 10 m	
06.290.002	0.3	0.6	0.15	ab 10 m	
06.290.003	0.3	1.6	0.65	ab 10 m	
06.290.004	0.4	0.9	0.25	ab 10 m	
06.290.005	0.5	1	0.25	ab 10 m	
06.290.006	0.5	1.6	0.55	ab 10 m	
06.290.007	0.8 (1/32")	1.6 (1/16")	0.4	ab 10 m	
06.290.008	1	1.6	0.3	ab 10 m	
06.290.009	1	2	0.5	ab 10 m	
06.290.010	1	3	1	ab 10 m	
06.290.011	1.2	1.8	0.3	ab 10 m	
06.290.012	1.4	2.2	0.4	ab 10 m	
06.290.013	1.5	2.1	0.3	ab 10 m	
06.290.014	1.5	2.5	0.5	ab 10 m	
06.290.015	1.5	3	0.75	ab 10 m	
06.290.016	1.5	3.5	1	ab 10 m	
06.290.017	1.6 (1/16")	3.2 (1/8")	0.8	ab 10 m	
06.290.018	1.6	2.4	0.4	ab 10 m	
06.290.019	1.9	2.5	0.3	ab 10 m	
06.290.020	2	3	0.5	ab 10 m	
06.290.021	2	4	1	ab 10 m	
06.290.022	2.4	3.2	0.4	ab 10 m	
06.290.023	3	4	0.5	ab 10 m	
06.290.024	3	5	1	ab 3 m	
06.290.025	3	6	1.5	ab 3 m	
06.290.026	4	5	0.5	ab 3 m	
06.290.027	4	6	1	ab 3 m	
06.290.028	4.35 (11/64")	6.35 (1/4")	1	ab 3 m	
06.290.029	5	6	0.5	ab 3 m	
06.290.030	5	7	1	ab 3 m	
06.290.031	6	7	0.5	ab 3 m	
06.290.032	6	8	1	ab 3 m	
06.290.033	7	8	0.5	ab 3 m	
06.290.034	7	9	1	ab 3 m	
06.290.035	7.5	10	1.25		
06.290.036	8	9.5	0.75	ab 3 m	
06.290.037	8	10	1	ab 3 m	
06.290.038	8	11	1.5		
06.290.039	8	12	2		
06.290.040	9	11	1	ab 3 m	



# AMSI-Glas AG

## Glasapparate, Labortechnik, Glasshop

Geismet 11  
CH-4317 Wegenstetten AG

Tel.: +41 61 873 90 93  
Fax +41 61 873 90 94  
www.amsi.ch  
info@amsi.ch

### 06.290.xxx

FDA konform

#### PTFE-Schläuche, S 1810 - Fortsetzung

Artikel-Nr.	Idm. mm	Adm. mm	Wandstärke		CHF / per m
06.290.041	10	12	1		
06.290.042	10	14	2		
06.290.043	12	14	1		
06.290.044	12	16	2		
06.290.045	13	16	1.5		
06.290.046	14	16	1		
06.290.047	16	18	1		
06.290.048	18	20	1		
06.290.049	20	22	1		



### 06.291.xxx

FDA konform

#### PTFE-Kapillar-Schläuche, S 1810

Diese PTFE-Schläuche sind speziell für die Forderungen der Flüssigkeitschromatographie ausgelegt und widerstehen selbst Drücken von bis zu 70 bar (Innen-Durchm. 0,2 bis 0,5 mm). Sie sind nahezu universell chemisch resistent. Sie sind frei von extrahierbaren Stoffen, physiologisch unbedenklich und bioverträglich. Schläuche aus PTFE zeichnen sich durch eine antiadhäsive Oberfläche aus. Sie verfügen über einen sehr guten Gleitreibungskoeffizienten sowie über sehr gute dielektrische Eigenschaften. Sind sind milchig weiss, durchscheinend (abhängig von der Wandstärke) und biegsam. Temperaturbeständigkeit -200°C bis +260°C.



Artikel-Nr.	Idm. mm	Adm. mm	Wandstärke		CHF / per m
06.291.001	0.2	1.6 (1/16")	0.7	ab 5 m	
06.291.002	0.3	1.6 (1/16")	0.65	ab 10 m	
06.291.003	0.5	1.6 (1/16")	0.55	ab 10 m	
06.291.004	0.8 (1/32")	1.6 (1/16")	0.4	ab 10 m	



# AMSI-Glas AG

## Glasapparate, Labortechnik, Glasshop

Geismet 11

CH-4317 Wegenstetten AG

Tel.: +41 61 873 90 93

Fax +41 61 873 90 94

www.amsi.ch

info@amsi.ch

### 06.292.xxx

FDA konform

#### PFA-Schläuche, S 1811

Zeichnen sich durch ihre Transparenz und Porenfreiheit der Oberfläche aus. Durch die glatte Oberfläche und dem antiadhäsiven Verhalten ergibt sich die geringe Neigung zum Feststoffansatz. PFA-Schläuche sind nahezu universell chemisch resistent. Sie sind frei von extrahierbaren Stoffen, physiologisch unbedenklich und bioverträglich. Sie sind absolut gasdicht, biegsam und weisen sehr gute dielektrische Eigenschaften aus. Temperaturbeständigkeit -270°C bis +260°C.

Artikel-Nr.	Idm. mm	Adm. mm	Wandstärke		CHF / per m
06.292.001	0.8 (1/32")	1.6(1/16")	0.40	ab 5 m	
06.292.002	1.6 (1/16")	3.18 (1/8")	0.80	ab 5 m	
06.292.003	2.00	4.00	1.00	ab 5 m	
06.292.004	3.60	6.00	1.20		
06.292.005	3.96 (5/32")	6.35 (¼")	1.20		
06.292.006	4.00	6.00	1.00	ab 3 m	
06.292.007	4.35 (11/64")	6.35 (¼")	1.00		
06.292.008	5.60	8.00	1.20		
06.292.009	6.00	8.00	1.00		
06.292.010	6.35(1/4")	9.52(3/8")	1.59		
06.292.011	6.80	10.00	1.60		
06.292.012	8.00	10.00	1.00		
06.292.013	8.80	12.00	1.60		
06.292.014	9.52 (3/8")	12.7 (½")	1.59		
06.292.015	10.00	12.00	1.00		



### 06.293.xxx

FDA konform

#### FEP-Schläuche, S 1815

Transparent, Temperaturbeständigkeit -270°C bis +205°C.

Artikel-Nr.	Idm. mm	Adm. mm	Wandstärke		CHF / per m
06.293.001	0.8 (1/32")	1.6 (1/16")	0.4	ab 5 m	
06.293.002	1.58 (1/16")	3.18 (1/8")	0.8	ab 5 m	
06.293.003	2	3	0.5	ab 5 m	
06.293.004	2	4	1	ab 5 m	
06.293.005	3.6	6	1.2	ab 3 m	
06.293.006	3.96 (5/32")	6.35 (¼")	1.2		
06.293.007	4	6	1		
06.293.008	4.35 (11/64")	6.35 (¼")	1	ab 3 m	
06.293.009	5.6	8	1.2		
06.293.010	6	8	1	ab 3 m	
06.293.011	6.35 (¼")	9.52 (3/8")	1.59		
06.293.012	6.8	10	1.6		
06.293.013	8	10	1		
06.293.014	9.52 (3/8")	12.7 (½")	1.59		
06.293.015	10	12	1		

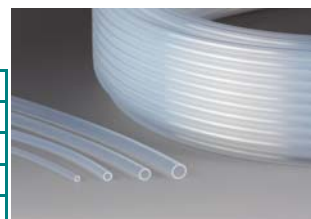



# AMSI-Glas AG

## Glasapparate, Labortechnik, Glasshop

Geismet 11  
CH-4317 Wegenstetten AG

Tel.: +41 61 873 90 93  
Fax +41 61 873 90 94  
www.amsi.ch  
info@amsi.ch

06.294.xxx

FDA konform

### PEEK-Kapillar-Schläuche, S 1817

Flexible, braune Hochdruck-Schläuche, für fast alle organischen oder anorganischen Flüssigkeiten. Metallfrei, korrosionsfrei, hohe Druckbeständigkeit, biokompatibel, beständig gegen hohe Temperaturen (Schmelzpunkt 334°C). Alternative zu Titan oder Edelstahl-Kapillar-Schläuchen.  
Temperaturbeständigkeit -50°C bis +250°C.

Artikel-Nr.	Idm. mm	Adm. mm	druckbeständig bis		CHF / per m
06.294.001	0.25	1.6 (1/16")	350 bar	ab 3 m	
06.294.002	0.5	1.6 (1/16")	350 bar	ab 3 m	
06.294.003	0.80 (1/32")	1.6 (1/16")	280 bar	ab 3 m	
06.294.004	1.6 (1/16")	3.2 (1/8")	280 bar	ab 3 m	



06.295.xxx

FDA konform

### PFA-Wellenschläuche, S 1820

Porenfrei, transparent, äusserst flexibel, kreisförmige um die Längsachse angeordnete Wellen, vakuumtauglich, Temperaturbeständigkeit -270°C bis +260°C.

Artikel-Nr.	Nennweite	Idm. x Adm.	Biegeradius	Max.Druckbel.	CHF / per m
		mm	mm	b. Raumtemp.	
06.295.001	8	7,7 / 10,7	15	3.4	
06.295.002	10	9,7 / 13	18	2.8	
06.295.003	13	12,4 / 16,1	23	2.6	
06.295.004	14	13,7 / 17,8	25	2.3	
06.295.005	16	15,4 / 19,7	28	2.3	
06.295.006	19	18,4 / 23,2	32	2.2	
06.295.007	21	19,8 / 24,8	35	2.1	

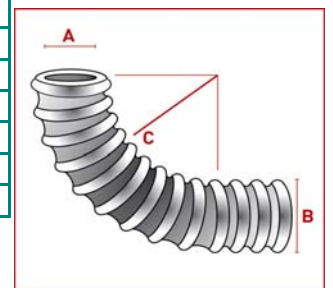

Andere Grössen auf Anfrage

06.296.xxx

FDA konform

### Flex-Schläuche aus PFA, S 1822, Länge 1 m

Wellenschläuche mit kreisförmigen, konzentrisch um die Längsachse angeordneten Wellen und 40 mm langen, zylindrischen Endstücken, welche z.B. direkt an Fittings, Hähne oder Oliven angeschlossen werden können. Vakuumtauglich, transparent, Temperaturbeständigkeit -270°C bis +260°C.

Artikel-Nr.	Schlauchgrösse NW	Anschlüsse Idm. x Adm.	Druckbelast. max. bar		CHF / Stk.
06.296.001	4,5	2 x 4 mm	1,7	S 1822-19	
06.296.002	8	6 x 8 mm	2	S 1822-20	
06.296.003	10	8 x 10 mm	2	S 1822-22	
06.296.004	13	10 x 12 mm	2	S 1822-24	
06.296.005	14	12 x 14 mm	2	S 1822-26	
06.296.006	16	14 x 16 mm	2	S 1822-28	
06.296.007	19	16 x 18 mm	2	S 1822-32	
06.296.008	21	17,5x20 mm	2	S 1822-34	
06.296.009	23	25,4x40 mm	1,2	S 1822-36	



# AMSI-Glas AG

## Glasapparate, Labortechnik, Glasshop

Geismet 11  
CH-4317 Wegenstetten AG

Tel.: +41 61 873 90 93  
Fax +41 61 873 90 94  
www.amsi.ch  
info@amsi.ch

06.297.xxx

FDA konform

### Flex-Schläuche aus PFA, S 1822, Länge 0,5 m

Wellschläuche mit kreisförmigen, konzentrisch um die Längsachse angeordneten Wellen und 40 mm langen, zylindrischen Endstücken, welche z.B. direkt an Fittings, Hähne oder Oliven angeschlossen werden können. Vakuumtauglich, transparent, Temperaturbeständigkeit -270°C bis +260°C.

Artikel-Nr.	Schlauchgrösse NW	Anschlüsse Idm. x Adm.	Druckbelast. max. bar		CHF / Stk.
06.297.001	4,5	2 x 4 mm	1,7	S 1822-01	
06.297.002	8	6 x 8 mm	2	S 1822-02	
06.297.003	10	8 x 10 mm	2	S 1822-04	
06.297.004	13	10 x 12 mm	2	S 1822-06	
06.297.005	14	12 x 14 mm	2	S 1822-08	
06.297.006	16	14 x 16 mm	2	S 1822-10	
06.297.007	19	16 x 18 mm	2	S 1822-14	
06.297.008	21	17,5x20 mm	2	S 1822-16	
06.297.009	23	25,4x40 mm	1,2	S 1822-18	



06.298.xxx

FDA konform

### Schrumpf-Schläuche aus PTFE, S 1828

Zum Schutz von Thermoelementen, Kabeln, elektrischen Bauelementen etc. gegen chemische Beeinträchtigungen. Die Schrumpfrate von 4:1 des Ausgangsmasses besagt, dass der Innendurchmesser des Schlauches auf ca. 1/4, die Länge um max. 15% schrumpft. Transparent, Temperaturbeständigkeit -200°C bis +250°C.

Artikel-Nr.	aufgeweiteter Idm. mm	min.geschrum Adm. mm	Wandstärke n. Schrumpf.		CHF / per m
06.298.001	1.98	0.7	0.22 mm	ab 3 m	
06.298.002	3.2	1	0.25 mm	ab 3 m	
06.298.003	4.7	1.3	0.30 mm	ab 3 m	
06.298.004	6.3	1.6	0.30 mm	ab 3 m	
06.298.005	9.5	2.5	0.30 mm	ab 1 m	
06.298.006	12.7	3.7	0.38 mm	ab 1 m	
06.298.007	19	5.7	0.38 mm	ab 1 m	
06.298.008	25.4	7	0.38 mm	ab 1 m	



# AMSI-Glas AG

## Glasapparate, Labortechnik, Glasshop

Geismet 11  
CH-4317 Wegenstetten AG

Tel.: +41 61 873 90 93  
Fax +41 61 873 90 94  
www.amsi.ch  
info@amsi.ch

### 06.300.xxx

#### Ringdichtungen aus PTFE, für Normalschliffe

Laborarbeit mit Glasapparaturen und Behältern erfordert hermetische und saubere Abdichtung von Normalschliff-Verbindungen und -Stopfen. Schliff-Fett ist nicht Lösungsmittel-resistent und nicht sauber. Deshalb wurde ein schmaler Dichtring aus PTFE entwickelt. Anwendung für hermetische Abdichtung von Apparaturen und Behältern ohne Fett. Druck- und Hochvakuumdicht (Gas-Leckrate unter 10<sup>-6</sup>mbar 1/sec). Chemisch dicht (Lösungsmittel-Leckrate unter 0,2 mg/day). Temperaturbeständig (-200°C bis +300°C). Kein 'Festfressen' der Schliffe. Benutzbar mit allen Schliff-Klammern (auch Keck-Klammern). Wiederverwendbar.

**Verpackungseinheit: 50 Stk. auf Schliffkegel**



Artikel-Nr.	für NS				CHF / per 50
06.300.005	5				
06.300.007	7				
06.300.010	10				
06.300.012	12				
06.300.014	14				
06.300.019	19				
06.300.024	24				
06.300.029	29				
06.300.034	34				
06.300.045	45				
06.300.050	50				
06.300.055	55				
06.300.060	60				
06.300.070	70				

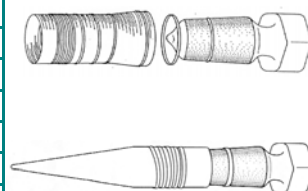

### 06.309.001

FDA konform

#### Probennahme-Pumpe, A 124

Aus PP und PTFE. Durch Ziehen am Knebel wird leichter Unterdruck im Probengefäß erzeugt, welcher die Probenflüssigkeit in das Probengefäß saugt.

Für Flaschen mit Gewinde GL 45.

Temperaturbeständigkeit -10°C bis +90°C.

- >kompakte Bauweise
- >schnelle und risikoarme Entnahme auch hoch reiner Medien
- >überall einsetzbar, da Netz unabhängig
- >unkompliziertes Handling
- >Volumen pro Hub 60 ml
- >für Schlauch Adm. 6 mm



Artikel-Nr.	Anschluss	für Flaschen			CHF / Stk.
	GL	ml			
06.309.001	18	100 - 2000		A 124-16	

# AMSI-Glas AG

## Glasapparate, Labortechnik, Glasshop

Geismet 11  
CH-4317 Wegenstetten AG

Tel.: +41 61 873 90 93  
Fax +41 61 873 90 94  
www.amsi.ch  
info@amsi.ch

**06.310.xxx**

FDA konform

### Zweihals-Rundkolben, A 155

Aus PFA. Transparent, porenfrei. Bedingt vakuumgeeignet z.B. bei 30 mbar und einer Temperatur von 50°C. Temperaturbeständigkeit -200°C bis +250°C.

Artikel-Nr.	Inhalt ml	Mittelhals NS	Seitenhals NS		CHF / Stk.
06.310.001	100	29/32	14/23	A 155-12	
06.310.002	250	29/32	29/32	A 155-20	
06.310.003	500	29/32	29/32	A 155-36	



**06.311.xxx**

FDA konform

### Dreihals-Rundkolben, A 156

Aus PFA. Transparent, porenfrei. Bedingt vakuumgeeignet z.B. bei 30 mbar und einer Temperatur von 50°C. Temperaturbeständigkeit -200°C bis +250°C.

Artikel-Nr.	Inhalt ml	Mittelhals NS	2 Seitenhäse NS		CHF / Stk.
06.311.001	100	29/32	14/23	A 156-12	
06.311.002	250	29/32	29/32	A 156-20	
06.311.003	500	29/32	29/32	A 156-36	



**06.312.xxx**

FDA konform

### HPLC-Flaschenverteiler, D 606 und D 608

Schraubkappe grün aus PP-Glasfaser für Gewinde GL 45, Verteilerkörper aus PP. Vier Anschlüsse mit Verschraubungen. Zum Verschliessen ungenutzter Anschlüsse liegen vier Verschlussdichtungen bei. Autoklavierbar 121°, Temperaturbeständigkeit -20°C bis +140°C.

Artikel-Nr.	Gewinde GL	vier Anschlussstutzen für Schlauch Adm.		CHF / Stk.
06.312.001	45	1,6 - 4,0 mm		D 606-08
06.312.002	45	6,0 mm		D 608-08



**06.313.001**

FDA konform

### HPLC-Flaschenverteiler mit Hähne, D 607-08

Schraubkappe grün aus PP-Glasfaser für Gewinde GL 45, Verteilerkörper aus PP. Vier Anschlüsse mit Verschraubungen und je einem Absperrhahn mit Hahnküken aus FEP. Autoklavierbar 121°, Temperaturbeständigkeit -20°C/+140°C.

Artikel-Nr.	Gewinde GL	vier Anschlussstutzen für Schlauch Adm.		CHF / Stk.
06.313.001	45	1,6 - 4,0 mm		D 607-08



# AMSI-Glas AG

## Glasapparate, Labortechnik, Glasshop

Geismet 11  
CH-4317 Wegenstetten AG

Tel.: +41 61 873 90 93  
Fax +41 61 873 90 94  
www.amsi.ch  
info@amsi.ch

### 06.315.xxx

FDA konform

#### Dichtung zu Glasflansch-Metalladapter

Passend zu AMSI-Metalladapter für Metallschlauchanschluss.  
Selbst bei Temperaturschwankungen sind diese eine zuverlässige Abdichtung von Glasflansch zu Metalladapter. Durch den umlaufenden Kragen wird die Montage erleichtert und der passgenaue Sitz der Dichtung gewährleistet.  
PTFE/Silikon, vakuumtauglich, Druck max. gering, -50°C bis +250°C.

Artikel-Nr.	Nennweite DN	Bohrung mm	Adm. X Höhe ca. mm	CHF / Stk.
06.315.001	10	14	25 x 3	
06.315.002	15	16	32 x 3	
06.315.003	25	27	47 x 3	



### 06.316.xxx

FDA konform

#### Dichtung aus PTFE, beidseitig, H 977

Silikon-Ring mit beidseitiger PTFE-Stulpe  
Temperaturbeständigkeit -200°C bis +250°C

Artikel-Nr.	für Gewinde GL	Adm. x Idm. x Höhe Durchm. mm	Höhe	CHF / Stk.
06.316.001	14	12 x 6 x 3,6	H 977-08	ab 10 Stück
06.316.002	18	16 x 6 x 4,6	H 977-16	ab 5 Stück
06.316.003	18	16 x 8 x 4,6	H 977-18	ab 5 Stück
06.316.004	18	16 x 10 x 4,6	H 977-20	ab 10 Stück
06.316.005	25	22 x 8 x 6,6	H 977-28	ab 5 Stück
06.316.006	25	22 x 10 x 6,6	H 977-32	ab 5 Stück
06.316.007	25	22 x 12 x 6,6	H 977-36	ab 5 Stück

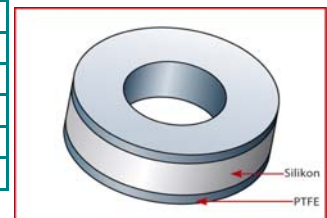

### 06.317.xxx

FDA konform

#### Dichtung aus PTFE, einseitig, H 975

Silikon-Ring mit einseitiger PTFE-Stulpe, Verpackungseinheit: 10 Stück  
Temperaturbeständigkeit -200°C bis +250°C.

Artikel-Nr.	für Gewinde GL	Adm. x Idm. x Höhe Durchm. mm	Höhe	CHF / Stk.
06.317.001	14	12 x 6 x 3,5	H 975-02	ab 10 Stück
06.317.002	18	16 x 6 x 4,5	H 975-04	ab 10 Stück
06.317.003	18	16 x 8 x 4,5	H 975-06	ab 10 Stück
06.317.004	18	16 x 10 x 4,5	H 975-10	ab 10 Stück
06.317.005	25	22 x 8 x 6,5	H 975-12	ab 10 Stück
06.317.006	25	22 x 10 x 6,5	H 975-14	ab 10 Stück
06.317.007	25	22 x 12 x 6,5	H 975-18	ab 10 Stück

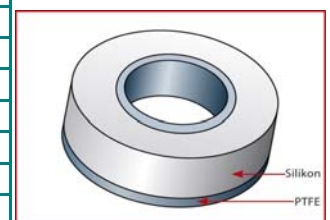

# AMSI-Glas AG

## Glasapparate, Labortechnik, Glasshop

Geismet 11  
CH-4317 Wegenstetten AG

Tel.: +41 61 873 90 93  
Fax +41 61 873 90 94  
www.amsi.ch  
info@amsi.ch

### 06.317.xxx

FDA konform

#### Dichtung aus PTFE, einseitig, H 975

Fortsetzung

Artikel-Nr.	für Gewinde	Adm. x Idm. x Höhe		CHF / Stk.
	GL	Durchm. mm		
06.317.008	32	29 x 10 x 9,0	H 975-20	ab 10 Stück
06.317.009	32	29 x 12 x 9,0	H 975-22	ab 10 Stück
06.317.010	32	29 x 14 x 9,0	H 975-26	ab 10 Stück
06.317.011	32	29 x 16 x 9,0	H 975-28	ab 10 Stück
06.317.012	32	29 x 18 x 9,0	H 975-30	ab 10 Stück
06.317.013	45	42 x 26 x 9,0	H 975-34	ab 10 Stück
06.317.014	45	42 x 32 x 9,0	H 975-36	ab 10 Stück

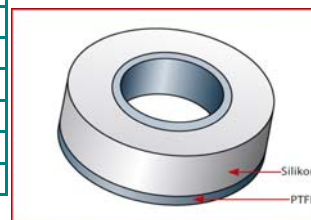

### 06.318.xxx

FDA konform

#### Schraub-Verschlusskappen HT (High Temp), H 994

Schraubkappe aus PPS mit chemisch hoch beständiger und elastischer PTFE-Membran-Dichtung. Vakuumtauglich, Temperaturbeständigkeit -200°C bis +250°C.

Artikel-Nr.	für Gewinde GL			CHF / Stk.
06.318.001	14		H 994-14	ab 10 Stück
06.318.002	18		H 994-18	ab 10 Stück
06.318.003	25		H 994-25	ab 10 Stück
06.318.004	32		H 994-32	ab 5 Stück
06.318.005	45		H 994-45	ab 5 Stück



### 06.320.xxx

#### Planschliff-Dichtung aus Viton

bestehend aus PTFE-Stützring und Dichtungs-O-Ring

Artikel-Nr.	DN/NW	O-Ring	Höhe	CHF / Stk.
	"s"	Durchm.	mm	
06.320.001	60	5	4	
06.320.002	100	5	4	
06.320.003	120	5	4	
06.320.004	150	5	4	
06.320.005	200	5	4	

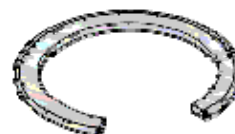

# AMSI-Glas AG

## Glasapparate, Labortechnik, Glasshop

Geismet 11  
CH-4317 Wegenstetten AG

Tel.: +41 61 873 90 93  
Fax +41 61 873 90 94  
www.amsi.ch  
info@amsi.ch

### 06.321.xxx

#### Planschliff-Dichtung aus Silikon

bestehend aus PTFE-Stützring und Dichtungs-O-Ring

Artikel-Nr.	DN/NW	O-Ring	Höhe		CHF / Stk.
	"s"	Durchm.	mm		
06.321.001	60	5	4		
06.321.002	100	5	4		
06.321.003	120	5	4		
06.321.004	150	5	4		
06.321.005	200	5	4		

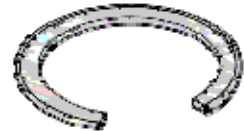

### 06.322.xxx

#### Planschliff-Dichtung aus Silikon/FEP ummantelt, nahtlos

bestehend aus PTFE-Stützring und Dichtungs-O-Ring

Artikel-Nr.	DN/NW	O-Ring	Höhe		CHF / Stk.
	"s"	Durchm.	mm		
06.322.001	60	5	4		
06.322.002	100	5	4		
06.322.003	120	5	4		
06.322.004	150	5	4		
06.322.005	200	5	4		

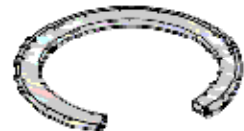

### 06.323.xxx

#### Ersatz-O-Ring aus Viton, für Planschliff-Dichtung

Artikel-Nr.	DN/NW	O-Ring			CHF / Stk.
		Durchm.			
06.323.001	60	5			
06.323.002	100	5			
06.323.003	120	5			
06.323.004	150	5			
06.323.005	200	5			



### 06.324.xxx

#### Ersatz-O-Ring aus Silikon, für Planschliff-Dichtung

Artikel-Nr.	DN/NW	O-Ring			CHF / Stk.
		Durchm.			
06.324.001	60	5			
06.324.002	100	5			
06.324.003	120	5			
06.324.004	150	5			
06.324.005	200	5			



# AMSI-Glas AG

## Glasapparate, Labortechnik, Glasshop

Geismet 11  
CH-4317 Wegenstetten AG

Tel.: +41 61 873 90 93  
Fax +41 61 873 90 94  
www.amsi.ch  
info@amsi.ch

### 06.325.xxx

#### Ersatz-O-Ring aus Silikon/FEP, für Planschliff-Dichtung

Artikel-Nr.	DN/NW	O-Ring Durchm.			CHF / Stk.
06.325.001	60	5			
06.325.002	100	5			
06.325.003	120	5			
06.325.004	150	5			
06.325.005	200	5			



### 06.326.xxx

#### O-Ring aus Viton, für Planschliff nach DIN, mit Nut, System 's'

Artikel-Nr.	DN/NW "s"	O-Ring Durchm.			CHF / Stk.
06.326.001	60	4			
06.326.002	100	4			
06.326.003	120	5			
06.326.004	150	5			
06.326.005	200	5			



### 06.327.xxx

#### O-Ring aus Silikon, für Planschliff nach DIN, mit Nut, System 's'

Artikel-Nr.	DN/NW "s"	O-Ring Durchm.			CHF / Stk.
06.327.001	60	4			
06.327.002	100	4			
06.327.003	120	5			
06.327.004	150	5			
06.327.005	200	5			



### 06.328.xxx

#### O-Ring aus Silikon/FEP, für Planschliff nach DIN, mit Nut System 's'

Artikel-Nr.	DN/NW "s"	O-Ring Durchm.			CHF / Stk.
06.328.001	60	4			
06.328.002	100	4			
06.328.003	120	5			
06.328.004	150	5			
06.328.005	200	5			

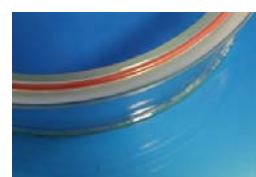



# AMSI-Glas AG

## Glasapparate, Labortechnik, Glasshop

Geismet 11

CH-4317 Wegenstetten AG

Tel.: +41 61 873 90 93

Fax +41 61 873 90 94

www.amsi.ch

info@amsi.ch

### 06.329.xxx

Planschliff-Dichtung, graphitiert, für Temperaturen bis 400°C

Artikel-Nr.	DN/NW				CHF / Stk.
06.329.001	10				
06.329.002	15				
06.329.003	25				
06.329.004	60				
06.329.005	100				
06.329.006	120				
06.329.007	150				
06.329.008	200				
06.329.009	300				



### 06.330.xxx

Planschliff-Flachdichtung aus PTFE

Artikel-Nr.	DN/NW				CHF / Stk.
06.330.001	60				
06.330.002	100				
06.330.003	120				
06.330.004	150				
06.330.005	200				
06.330.006	300				



### 06.331.xxx

Planschliff-Flachdichtung aus PTFE, mit Einlage

Artikel-Nr.	DN/NW				CHF / Stk.
06.331.001	60				
06.331.002	100				
06.331.003	120				
06.331.004	150				
06.331.005	200				



# AMSI-Glas AG

## Glasapparate, Labortechnik, Glasshop

Geismet 11  
CH-4317 Wegenstetten AG

Tel.: +41 61 873 90 93  
Fax +41 61 873 90 94  
www.amsi.ch  
info@amsi.ch

### 06.332.xxx

#### Planschliff-Flachdichtung aus ePTFE \*

\* = multidirektional orientiertes PTFE, das bei der Abdichtung durch Orientierung sehr gute Dichtwirkung mit geringem Kaltfluss verbindet.

Artikel-Nr.	DN/NW				CHF / Stk.
	"s"				
06.332.001	60				
06.332.002	100				
06.332.003	120				
06.332.004	150				
06.332.005	200				



### 06.333.xxx

#### Planschliff-Kammdichtung aus PTFE, System 's'

Artikel-Nr.	DN/NW				CHF / Stk.
	"s"				
06.333.001	60				
06.333.002	100				
06.333.003	120				
06.333.004	150				
06.333.005	200				



### 06.334.xxx

#### Planschliff-Kammdichtung aus PTFE

Artikel-Nr.	DN/NW				CHF / Stk.
	"TECH-System"				
06.334.001	10				
06.334.002	15				
06.334.003	25				



### 06.336.xxx

#### Kammdichtung aus PTFE , mit Rillenzentrierung

Für Flansch mit Nut, DIN 12 214

Artikel-Nr.	DN/NW				CHF / Stk.
06.336.001	60				
06.336.002	100				
06.336.003	120				
06.336.004	150				
06.336.005	200				



# AMSI-Glas AG

## Glasapparate, Labortechnik, Glasshop

Geismet 11

CH-4317 Wegenstetten AG

Tel.: +41 61 873 90 93

Fax +41 61 873 90 94

www.amsi.ch

info@amsi.ch

### 06.337.xxx

#### Planschliffverbinder aus armiertem Polyaesterharz

Artikel-Nr.	DN/NW	Stativstäbe			CHF / Stk.
	"s"	Anzahl			
06.337.001	60	1			
06.337.002	100	1			
06.337.003	120	1			
06.337.004	150	2			



### 06.340.xxx

#### Schraubschlauchkupplung

Zum Anschluss von Schläuchen an Glasgewinde.

Kappe aus PBT / -45 bis +200°C, Olive aus PTFE / -200 bis +260°C.

Artikel-Nr.	Grösse	Kappe	Ausführung		CHF / Stk.
	GL				
06.340.001	14	PBT	gerade		
06.340.002	14	PTFE-Compound	gerade		
06.340.003	18	PBT	gerade		
06.340.004	18	PTFE-Compound	gerade		
06.340.005	25	PTFE-Compound	gerade		
06.340.006	14	PBT	gebogen		
06.340.007	14	PTFE-Compound	gebogen		
06.340.008	18	PBT	gebogen		
06.340.009	18	PTFE-Compound	gebogen		



### 06.341.xxx

#### Silikonschlauch, 55° Shore A, transparent

Einsatzbereich von -60 bis +180°C., kurzzeitig +260°C

Artikel-Nr.	Idm.	Adm.			CHF / m
	mm	mm			
06.341.001	8	12			
06.341.002	9	13			
06.341.003	10	14			
06.341.004	11	15			
06.341.005	12	16			
06.341.006	13	17			
06.341.007	14	18			
06.341.008	15	19			
06.341.009	16	20			



# AMSI-Glas AG

## Glasapparate, Labortechnik, Glasshop

Geismet 11  
CH-4317 Wegenstetten AG

Tel.: +41 61 873 90 93

Fax +41 61 873 90 94

www.amsi.ch

info@amsi.ch

### 06.342.xxx

#### Viton-Schlauch, schwarz

Einsatzbereich -20 bis +200°C

Artikel-Nr.	Idm.	Adm.			CHF / m
	mm	mm			
06.342.001	8	11			
06.342.002	9	12			
06.342.003	10	14			
06.342.004	12	16			



### 06.350.xxx

#### Dichtungssatz zu AMSI-Rührverschluss (Best.-Nr. 03.050.xxx)

bestehend aus 2 Lippendichtungen und 1 O-Ring aus PTFE

Artikel-Nr.	für Wellen-Durchmesser				CHF / Stk.
	mm				
06.350.001	8				
06.350.002	10				
06.350.003	14				
06.350.004	16				



Pro Rührverschluss werden zwei Dichtungssätze benötigt -

### 06.351.xxx

#### Dichtungssatz zu AMSI-Rührverschluss (Best.-Nr. 03.050.xxx)

bestehend aus 2 Lippendichtungen PTFE/Graphit und 1 O-Ring aus PTFE

Artikel-Nr.	für Wellen-Ø				CHF / Stk.
	mm				
06.351.001	8				
06.351.002	10				
06.351.003	14				
06.351.004	16				



Pro Rührverschluss werden zwei Dichtungssätze benötigt -

### 06.352.xxx

#### Dichtungssatz zu AMSI-Verschluss (Best.-Nr. 03.048.xxx)

Komplett

Artikel-Nr.	Verschluss	Spannbereich Ø			CHF / Stk.
06.352.001	DS 01	2 - 5 mm			
06.352.002	DS 02	5 - 11 mm			

# AMSI-Glas AG

## Glasapparate, Labortechnik, Glasshop

Geismet 11  
CH-4317 Wegenstetten AG

Tel.: +41 61 873 90 93  
Fax +41 61 873 90 94  
www.amsi.ch  
info@amsi.ch

### 06.353.xxx

#### Dichtung zu Bodenablaufventil

Aus Viton/PTFE

Artikel-Nr.	zu Modell				CHF / Stk.
06.353.001	"T"	10 mm Bohrung			
06.353.002	"H"	20 mm Bohrung			

### 06.354.001

#### Rührerkupplung mit Doppelkardan aus Kunststoff

Für Rührwellen mit GL 10

Artikel-Nr.					CHF / Stk.
06.354.001					



### 06.355.xxx

#### Kegelschliffklammern KC

Kegelschliffklammern aus POM (Polyacetal, Schmelzpunkt bei 170°C, wärmebeständig bis 150°C) sind einfach, sicher und schnell aufzusetzen und zeichnen sich durch ihre Formstabilität und guten Federeigenschaften aus. Die Glasoberfläche wird beim Aufsetzen im Gegensatz zu herkömmlichen Drahtklammern nicht verletzt. Das erhöht die Sicherheit im Labor. Durch die verschiedenen Farben sind die Grössen leicht voneinander zu unterscheiden.



Artikel-Nr.	für NS	Farbe			CHF / Stk.
06.355.001	10/12	grün			
06.355.002	12/21	violett			
06.355.003	14/23	gelb			
06.355.004	19/26	blau			
06.355.005	24/29	grün			
06.355.006	29/32	rot			
06.355.007	34/35	orange			
06.355.008	40/38	gelb			
06.355.009	45/40	braun			



# AMSI-Glas AG

## Glasapparate, Labortechnik, Glasshop

Geismet 11  
CH-4317 Wegenstetten AG

Tel.: +41 61 873 90 93  
Fax +41 61 873 90 94  
www.amsi.ch  
info@amsi.ch

### 06.356.xxx

#### Kugelschliffklammern KS

Die Kugelschliffklammer stellt eine günstige Alternative zu herkömmlichen Kugelschliffklammern aus Metall dar. Sie lassen sich einfach auf- und absetzen. Durch die guten Federeigenschaften des Werkstoffs POM wird ein Zerkratzen der Glasoberfläche vermieden. Ein wichtiger Beitrag für die Sicherheit im Labor. Durch die verschiedenen Farben sind die Grössen leicht voneinander zu unterscheiden.

Artikel-Nr.	für KS	Farbe			CHF / Stk.
06.356.001	13	violett			
06.356.002	19	hellblau			
06.356.003	29	dunkelrot			
06.356.004	35	orange			

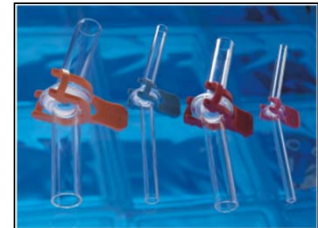

### 06.357.xxx

FDA konform

#### Kugelschliff-GL-Fittings, D 790

Übergangsstück aus PTFE, zum Übergang von Kugelschliffen auf GL-Gewinde und Anschluss von hartwandigen Schläuchen (z.B. PTFE, PFA oder FEP). Vakuumtauglich, Temperaturbeständigkeit -200°C bis +250°C.



Artikel-Nr.	KS	GL	Bohrung		CHF / Stk.
06.357.001	19	18	10.5 mm	D 790-24	
06.357.002	29	25	14.5 mm	D 790-36	
06.357.003	35	25	14.5 mm	D 790-48	



### 06.358.xxx

#### Colour-Schläuche, S1861 - S 1864

Aus PTFE. Die komplett durchgefärbten Schläuche sind lichtecht und garantieren eine hohe Sicherheit gegen mögliche Verwechslungen. Die Farbpigmente können die chemische Beständigkeit unter Umständen beeinflussen. -200°C bis +260°C.

Artikel-Nr.	Idm.x Adm. mm	Biegeradius mm *	Farbe		CHF / m ab 3 m
06.358.001	4 x 6	36	rot	S 1861-40	
06.358.002	6 x 8	64	rot	S 1861-50	
06.358.003	4 x 6	36	blau	S 1862-40	
06.358.004	6 x 8	64	blau	S 1862-50	
06.358.005	4 x 6	36	grün	S 1863-40	
06.358.006	6 x 8	64	grün	S 1863-50	
06.358.007	4 x 6	36	gelb	S 1864-40	
06.358.008	6 x 8	64	gelb	S 1864-50	



\* = minimaler Biegeradius bei Raumtemperatur 23°C in mm

# AMSI-Glas AG

## Glasapparate, Labortechnik, Glasshop

Geismet 11  
CH-4317 Wegenstetten AG

Tel.: +41 61 873 90 93  
Fax +41 61 873 90 94  
www.amsi.ch  
info@amsi.ch

### 06.360.xxx

#### AMSI-Temperatur-Messfühler Pt-100 aus PTFE

1xPt-100 4-Leiter, PTFE-ummanteltes Edelstahlrohr  
komplett mit 3 m Kabel und LEMO-Stecker Gr. 1

Artikel-Nr.	Körper Adm. mm	Nutzlänge mm			CHF / Stk.
06.360.001	8	300			
06.360.002	8	400			
06.360.003	8	500			
06.360.004	8	600			

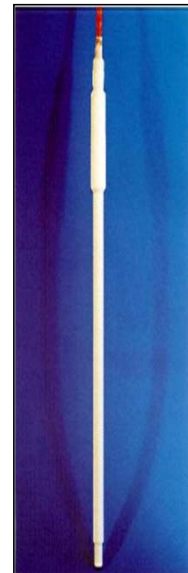

#### Andere Ausführungen auf Anfrage:

- anderer Körper-Adm.
- andere Nutzlängen
- anderer Stecker oder Buchse
- andere Kabellängen / LEMO direkt aufgesetzt
- 2xPt-100 2-Leiter

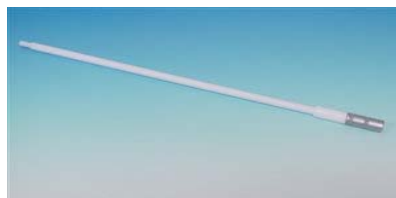

### 06.364.xxx

FDA konform

#### Tandem-Magnet-Rührstäbe, C 363

PTFE überzogene Magnetkerne, mittige Bohrung für Lagerzapfen (sep. bestellen)  
Temperaturbeständigkeit -200°C bis +250°C.

Artikel-Nr.	Rührstab- Adm.xLänge	Bohrung für Zapfen	Blockab- messungen		CHF / Stk.
06.364.001	10x40 mm	8	34x14x14 mm	C 363-26	
06.364.002	12x55 mm	8	44x18x14 mm	C 363-30	
06.364.003	24x110 mm	12	84x36x36 mm	C 363-36	
06.364.004	24x155 mm	12	84x36x36 mm	C 363-39	

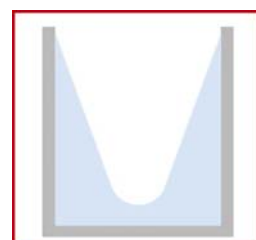

# AMSI-Glas AG

## Glasapparate, Labortechnik, Glasshop

Geismet 11  
CH-4317 Wegenstetten AG

Tel.: +41 61 873 90 93  
Fax +41 61 873 90 94  
www.amsi.ch  
info@amsi.ch

06.365.xxx

FDA konform

### Scheiben-Rührwellen, C 598

PTFE überzogene Edelstahlwelle, scheibenförmiges Rührblatt mit sechs radialen Rührflügeln aus PTFE, Temperaturbeständigkeit -200°C bis +250°C.

Artikel-Nr.	Länge mm	Welle- Durch. mm	für NS / NW		CHF / Stk.
06.365.001	350	6	29/32	C 598-12	
06.365.002	350	6	45/40	C 598-16	
06.365.003	350	10	60	C 598-22	
06.365.004	600	10	60	C 598-26	
06.365.005	350	10	100	C 598-32	
06.365.006	600	10	100	C 598-36	
06.365.007	600	10	150	C 598-42	
06.365.008	1000	10	150	C 598-46	
06.365.010	1000	10	200	C 598-56	
06.365.012	1200	16	200	C 598-66	

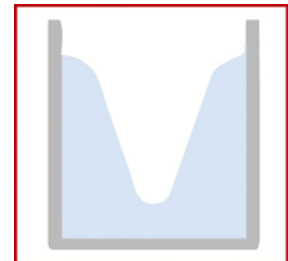

06.366.xxx

FDA konform

### Reaktionsgefäßdeckel (R) für GLS 80, D 744

Schraubkappe blau aus PP, Verteilerkörper aus PTFE, Mittelhals mit GL 25 zum Anschluss von Rohren oder Schläuchen bis max. Adm. 15 mm, vier seitl. Anschlusshäse mit GL 18. Inklusive austauschbarer Führungshülse mit Schraubkappe zur Einführung und Arretierung einer Rührwelle am Mittelhals. Autoklavierbar 121°, Vakuumtauglich, PP-Deckel max. +140°C. Für Schlauch Adm. 4 x 10 mm, Temperaturbeständigkeit -20°C bis +140°C.

Artikel-Nr.	Mittelhals GL	Seitenhäse GL	Rührwelle mm		CHF / Stk.
06.366.001	1 x 25	4 x GL 18	8	D 744-16	
06.366.002	1 x 25	4 x GL 18	10	D 744-24	



06.367.001

FDA konform

### Reaktionsgefäßdeckel (S) für GLS 80, D 746

Schraubkappe blau aus PP, Verteilerkörper aus PP mit Mittelhals mit Schliff und seitlichen GL-Anschlusshäsen. Bedingt chemisch beständig, für Arbeitstemperaturen bis max. +110°C. Autoklavierbar 121°, Vakuumtauglich, Temperaturbeständigkeit -20°C bis +110°C.

Artikel-Nr.	Mittelhals NS	Häse GL	für Schlauch Adm. mm		CHF / Stk.
06.367.001	29/32	4 x GL 18	8	D 746-16	





# AMSI-Glas AG

## Glasapparate, Labortechnik, Glasshop

Geismet 11  
CH-4317 Wegenstetten AG

Tel.: +41 61 873 90 93  
Fax +41 61 873 90 94  
www.amsi.ch  
info@amsi.ch

06.368.xxx

FDA konform

### Kanisterverteiler aus PTFE, D 760

Schraubkappe aus PTFE-Glasfaser für Kanistergewinde S 55 oder S 60, beweglicher Verteilerkörper mit GL-Anschlusshälsen aus PTFE. Autoklavierbar 121°. Temperaturbeständigkeit -200°C bis +250°C.

Artikel-Nr.	Gewinde S	GL-Häse			CHF / Stk.
06.368.001	55	2x14 / 1x18		D 760-16	
06.368.002	60	3 x 18		D 760-24	



06.369.xxx

FDA konform

### Kanisterverteiler aus PP, D 764

Schraubkappe aus PP für Kanistergewinde S 55 oder S 60, beweglicher Verteilerkörper mit GL-Anschlusshälsen aus PP. Autoklavierbar 121°. Temperaturbeständigkeit -20°C bis +110°C.

Artikel-Nr.	Gewinde S	GL-Häse			CHF / Stk.
06.369.001	55	2x14 / 1x18		D 764-16	
06.369.002	60	3 x 18		D 764-24	



06.370.xxx

FDA konform

### Schliff-Schwenkverschraubungen, D 692

Schliffkörper aus PTFE, Schraubkappe aus PPS, Fühler, Rohre oder Schläuche werden zunächst durch die Verschraubung geführt. Die Verschraubung wird dann in den Schliff eingesetzt und das eingeführte Element in der gewünschten Position fixiert. Vakuumtauglich, Temperaturbeständigkeit -50°C bis +250°C.

Artikel-Nr.	Schliff/Kappe	für Fühler	Max.Auslenk-		CHF / Stk.
	NS / GL	Adm.mm	winkel mm		
06.370.001	19/26 / 18	6	4°	D 692-24	
06.370.002	29/32 / 25	8	7°	D 692-44	
06.370.003	29/32 / 25	10	6°	D 692-54	
06.370.004	29/32 / 25	12	5°	D 692-64	

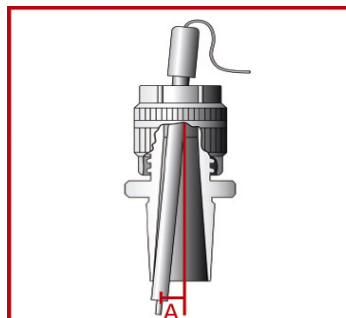

# AMSI-Glas AG

## Glasapparate, Labortechnik, Glasshop

Geismet 11  
CH-4317 Wegenstetten AG

Tel.: +41 61 873 90 93  
Fax +41 61 873 90 94  
www.amsi.ch  
info@amsi.ch

### 06.371.xxx

FDA konform

#### Fass-GL-Übergangsstücke, D 736, D 737

Gewindeübergangsstück aus PTFE/PP von Fass-Innengewinde R2" oder Tri-Sure 2" auf Gewinde GL 45. Autoklavierbar 121°, Vakuumtauglich.

Ausführung in PTFE, -200°C bis +250°C.					
Artikel-Nr.	Fassgewinde	Durchgang max.mm	Griffbund Ø mm		CHF / Stk.
06.371.001	R2"	32	78	D 736-12	
06.371.002	Tri-Sure 2"	32	67	D 736-24	
Ausführung in PP, -20°C bis +110°C.					
Artikel-Nr.	Fassgewinde	Durchgang max.mm	Griffbund Ø mm		CHF / Stk.
06.371.003	R2"	32	78	D 737-12	
06.371.004	Tri-Sure 2"	32	67	D 737-24	



### 06.372.xxx

FDA konform

#### Kappendichtungen, H 973 - FDA konform -

Einseitig aus PTFE, anderseitig aus Silikon-Elastomer, zum Ausgleich von Unebenheiten auf der Dichtfläche. Dicke ca. 3.3 mm, für Schraubverschlusskappen  
Temperaturbeständigkeit -200°C bis +250°C.

Artikel-Nr.	Gewinde GL	Durchm.mm			CHF / Stk.
06.372.001	14	13,0	H 973-14	ab 10 Stück	
06.372.002	18	16,8	H 973-18	ab 10 Stück	
06.372.003	25	23,5	H 973-25	ab 10 Stück	
06.372.004	32	30,2	H 973-32	ab 5 Stück	
06.372.005	45	43,2	H 973-45	ab 5 Stück	

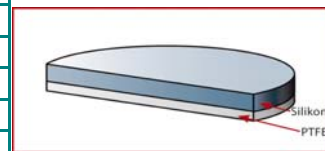

### 06.373.001

FDA konform

#### Schmutzfänger aus PTFE, N 1674-18

Mit zwei Gewinden GL 18 zum Anschluss an hartwandige Schläuche oder Rohre. Seitlicher Anschluss mit Verschlussstopfen zum leichten Austausch der Filtermembrane und zur Reinigung. Druck 10 bar, vakuumtauglich, Temperaturbeständigkeit -200°C bis +250°C.

Artikel-Nr.	Gewinde GL	Filter mm	Bohrung		CHF / Stk.
06.373.001	18	25	8 mm	N 1674-18	



# AMSI-Glas AG

## Glasapparate, Labortechnik, Glasshop

Geismet 11

CH-4317 Wegenstetten AG

Tel.: +41 61 873 90 93

Fax +41 61 873 90 94

www.amsi.ch

info@amsi.ch

### 06.375.xxx

#### Laborverschraubungen EX, D 840, D 841, D 842

Schraubkappe aus leitfähigem PPS-EX schwarz verstärkt mit Glasfaser, Innenteile aus leitfähigem PTFE-EX. Leitfähigkeit 10 5 Ohm, Druck 10 bar, Vakuumtauglich, Temperaturbeständigkeit -200°C bis +200°C.

Artikel-Nr.	Gewinde GL	für Schlauch Adm. mm		CHF / Stk.
06.375.001	14	4	D 840-66	
06.375.002	14	6	D 840-74	
06.375.003	18	4	D 841-46	
06.375.004	18	6	D 841-54	
06.375.005	18	8	D 841-62	
06.375.006	18	10	D 841-74	
06.375.007	25	8	D 842-62	
06.375.008	25	10	D 842-74	
06.375.009	25	12	D 842-80	
06.375.010	25	14	D 842-90	



### 06.376.xxx

#### Verbindungsstücke-GL EX, D 856

Gerades Verbindungsstück aus leitfähigem PTFE-EX, zwei Anschlüsse mit GL-Gewinde. Leitfähigkeit 10 4 Ohm, Druck 10 bar, vakuumtauglich, Temperaturbeständigkeit -200°C bis +200°C.

Artikel-Nr.	Gewinde GL	Bohrung mm	Totallänge mm		CHF / Stk.
06.376.001	14	6,5	50	D 856-14	
06.376.002	18	10,5	50	D 856-18	
06.376.003	25	14,5	56	D 856-25	



### 06.377.xxx

#### T-Verbindungsstücke-GL EX, D 857

Aus leitfähigem PTFE-EX, drei Anschlüsse mit GL-Gewinde. Leitfähigkeit 10 4 Ohm, Druck 10 bar, vakuumtauglich, Temperaturbeständigkeit -200°C / +200°C.

Artikel-Nr.	Gewinde GL	Bohrung mm	Totallänge mm		CHF / Stk.
06.377.001	14	6,5	50	D 857-14	
06.377.002	18	10,5	56	D 857-18	
06.377.003	25	14,5	70	D 857-25	



# AMSI-Glas AG

## Glasapparate, Labortechnik, Glasshop

Geismet 11  
CH-4317 Wegenstetten AG

Tel.: +41 61 873 90 93  
Fax +41 61 873 90 94  
www.amsi.ch  
info@amsi.ch

### 06.378.xxx

#### Winkelstücke-GL EX, D 858

Aus leitfähigem PTFE-EX, zwei Anschlüsse mit GL-Gewinde. Leitfähigkeit 10 4 Ohm, Druck 10 bar, vakuumtauglich, Temperaturbeständigkeit -200°C / +200°C.

Artikel-Nr.	Gewinde GL	Bohrung mm	Totallänge mm		CHF / Stk.
06.378.001	14	6,5	37	D 858-14	
06.378.002	18	10,5	39	D 858-18	
06.378.003	25	14,5	51	D 858-25	



### 06.379.xxx

#### Kreuz-Verbindungsstücke-GL EX, D 859

Aus leitfähigem PTFE-EX, vier Anschlüsse mit GL-Gewinde. Leitfähigkeit 10 4 Ohm, Druck 10 bar, vakuumtauglich, Temperaturbeständigkeit -200°C / +200°C.

Artikel-Nr.	Gewinde GL	Bohrung mm	Totallänge mm		CHF / Stk.
06.379.001	14	6,5	54	D 859-14	
06.379.002	18	10,5	56	D 859-18	
06.379.003	25	14,5	70	D 859-25	



### 06.380.xxx

#### Flaschen-Mehrfachverteiler EX, D 864, D 865

Schraubkappe schwarz für Gewinde GL 45 aus leitfähigem PPS-EX, Verteilerkörper aus leitfähigem PTFE-EX. Durch die Hälse lassen sich Schläuche mit max. 8,5 mm Adm. einführen. Leitfähigkeit 10 4 Ohm, Druck 10 bar, vakuumtauglich Temperaturbeständigkeit -200°C bis +200°C.

Artikel-Nr.	Hälse GL				CHF / Stk.
06.380.001	2 x 14			D 864-08	
06.380.002	3 x 14			D 865-08	



# AMSI-Glas AG

## Glasapparate, Labortechnik, Glasshop

Geismet 11  
CH-4317 Wegenstetten AG

Tel.: +41 61 873 90 93  
Fax +41 61 873 90 94  
www.amsi.ch  
info@amsi.ch

### 06.381.xxx

#### GL-Hähne EX, E 712, E 714, E 716

Hähne mit leitfähigem PTFE-EX mit GL-Gewinde. Zylindrisches Hahnküken aus leitfähigem PTFE-EX für gute Dichtigkeit. Griff aus PP rot. Leitfähigkeit 10 4 Ohm, Druck 6 bar, vakuumtauglich, Temperaturbeständigkeit -200°C bis +200°C.



Zwei-Wege-Hahn					
Artikel-Nr.	Gewinde	Bohrung	Bohrung		CHF / Stk.
	GL	Form	Ø mm		
06.381.001	14	gerade	4	E 712-14	
06.381.002	18	gerade	6	E 712-18	
06.381.003	25	gerade	8	E 712-25	
Drei-Wege-Hahn					
06.381.004	14	L-Form	4	E 714-14	
06.381.005	18	L-Form	6	E 714-18	
06.381.006	25	L-Form	6	E 714-25	
Drei-Wege-Hahn					
06.381.007	14	T-Form	4	E 716-14	
06.381.008	18	T-Form	4	E 716-18	
06.381.009	25	T-Form	6	E 716-25	



### 06.382.xxx

#### Flex-Schläuche-EX, S 1824

Leitfähige Wellenschläuche NW 10 mit kreisförmigen, konzentrisch um die Längsachse angeordneten Wellen und 40 mm langen, zylindrischen Endstücken. Diese Endstücke können direkt an Fittings, Hähne oder Oliven angeschlossen werden. Leitfähigkeit 10 5 Ohm, Temperaturbeständigkeit -270°C bis +260°C.



Länge 0,5 m					
Artikel-Nr.	Anschluss-Stück	Idm. x Adm. mm			CHF / Stk.
06.382.001	4 x 6			S 1824-24	
06.382.002	6 x 8			S 1824-27	
06.382.003	8 x 10			S 1824-30	
06.382.004	10 x 12			S 1824-33	
Länge 1,0 m					
Artikel-Nr.	Anschluss-Stück	Idm. x Adm. mm			CHF / Stk.
06.382.005	4 x 6			S 1824-54	
06.382.006	6 x 8			S 1824-57	
06.382.007	8 x 10			S 1824-60	
06.382.008	10 x 12			S 1824-63	
Länge 2,5 m					
Artikel-Nr.	Anschluss-Stück	Idm. x Adm. mm			CHF / Stk.
06.382.009	4 x 6			S 1824-74	
06.382.010	6 x 8			S 1824-77	
06.382.011	8 x 10			S 1824-80	
06.382.012	10 x 12			S 1824-83	



# AMSI-Glas AG

## Glasapparate, Labortechnik, Glasshop

Geismet 11  
CH-4317 Wegenstetten AG

Tel.: +41 61 873 90 93  
Fax +41 61 873 90 94  
www.amsi.ch  
info@amsi.ch

### 06.383.xxx

FDA konform

#### Schutz-Schläuche antistatisch EX, S 1827

Sehr gute Leitfähigkeit durch ein spezielles 'Antistatic Compound' aus reinem PTFE und feinstem, hochreinen Kohlestaub, Leitfähigkeit 10<sup>6</sup> Ohm, Temperaturbeständigkeit -200°C bis +260°C.

Artikel-Nr.	Idm.x Adm. mm	Wand mm			CHF / m
06.383.001	0,8 x 1,6	0,4	S 1827-10	ab 10 m	
06.383.002	1,6 x 3,2	0,8	S 1827-26	ab 10 m	
06.383.003	2,0 x 3,0	0,5	S 1827-30	ab 10 m	
06.383.004	4,0 x 6,0	1,0	S 1827-40	ab 5 m	
06.383.005	6,0 x 8,0	1,0	S 1827-50	ab 3 m	
06.383.006	8,0 x 10,0	1,0	S 1827-60	ab 3 m	
06.383.007	10,0 x 12,0	1,0	S 1827-64	ab 3 m	
06.383.008	12,0 x 14,0	1,0	S 1827-68		



### 06.384.xxx

FDA konform

#### Zebra-Schutz-Schläuche antistatisch EX, S 1855

Transparenter PFA-Schlauch mit ausschliesslich auf der Aussenseite der Wandung in Längsrichtung verlaufenden leitfähigen schwarzen Streifen, Leitfähigkeit 10<sup>6</sup> Ohm, Temperaturbeständigkeit -200°C bis +250°C.

Artikel-Nr.	Idm.x Adm. mm	Wand mm			CHF / m
06.384.001	2,0 x 3,0	0,5		S 1855-30	
06.384.002	4,0 x 6,0	1,0		S 1855-40	
06.384.003	6,0 x 8,0	1,0		S 1855-50	
06.384.004	8,0 x 10,0	1,0		S 1855-60	
06.384.005	10,0 x 12,0	1,0		S 1855-64	



### 06.385.001

FDA konform

#### Normschliff-Reduziererset, H 981-14

Aus PTFE, bestehend aus einzelnen Reduzierringen in den Abstufungen NS 14 - NS 19 - NS 24 - NS 29 - NS 45 sowie NS 60. Zur sicheren Überbrückung unterschiedlicher Grösse bei Kern und Hülse; z.B. lässt sich ein Kern NS 14 voll funktionsfähig in einer Hülse NS 45 platzieren. Vakuumtauglich, Temperaturbeständigkeit -200°C bis +250°C.

Artikel-Nr.	Abmessung	Höhe / Schlifflänge mm		CHF / Set
06.385.001	NS 14 - 60	20	H 981-14	



# AMSI-Glas AG

## Glasapparate, Labortechnik, Glasshop

Geismet 11

CH-4317 Wegenstetten AG

Tel.: +41 61 873 90 93

Fax +41 61 873 90 94

www.amsi.ch

info@amsi.ch

### 06.390.xxx

#### Schraubverschlusskappen aus PP, zu Laborflaschen

Mit Lippendichtung, Autoklavierbar bis 140°C Wasserdampf

Artikel-Nr.	Gewinde	Farbe		Verpackungs-	CHF / Stk.
	<b>GL</b>			<b>einheit</b>	
06.390.001	25	blau		10	
06.390.002	32	blau		10	
06.390.003	45	blau		10	
06.390.004	45	gelb		10	
06.390.005	45	grün		10	
06.390.006	45	grau		10	
<b>Kappen aus PBT - rot -, komplett mit PTFE-beschichteter Dichtung,</b>					
beständig bis 180°C.					
06.390.007	25	rot		10	
06.390.008	32	rot		10	
06.390.009	45	rot		10	



### 06.391.xxx

#### Ausgiessringe aus PP, zu Laborflaschen

Autoklavierbar bis 140°C Wasserdampf.

Artikel-Nr.	Gewinde	Farbe		Verpackungs-	CHF / Stk.
	<b>GL</b>			<b>einheit</b>	
06.391.001	32	blau		10	
06.391.002	45	blau		10	
06.391.003	45	grün		10	
06.391.004	45	grau		10	
06.391.005	45	gelb		10	
<b>Ausgiessringe aus ETFE - rot -, beständig bis 180°C.</b>					
06.391.006	32	rot		10	
06.391.007	45	rot		10	



# AMSI-Glas AG

## Glasapparate, Labortechnik, Glasshop

Geismet 11  
CH-4317 Wegenstetten AG

Tel.: +41 61 873 90 93  
Fax +41 61 873 90 94  
www.amsi.ch  
info@amsi.ch

### 06.395.xxx

#### Lagerzapfen

FDA konform

PTFE-PEEK-Compound. Der Lagerzapfen dient zur Aufnahme von Tandem-Magnet-Rührstäbe (siehe 06.364.xxx). Mittige Fixierung auf Gefässboden mittels eines Klebers (Silikon). Temperaturbeständigkeit -200°C bis +250°C.

Artikel-Nr.	Zapfen-Ø	Fuss-Ø	Nutzhöhe		CHF / Stk.
	mm	mm	mm		
06.395.001	8	25	19	C 364-08	
06.395.002	12	25	37	C 364-16	



### 06.396.xxx

#### Gabelschlüssel

Aus Polyamid verstärkt mit Glasfaser, schwarz  
Zum Anziehen und Lösen von Laborverschraubungen,  
Temperaturbeständigkeit -10°C bis +140°C.

Artikel-Nr.	Für Gewinde	Schlüsselweite		CHF / Stk.
	GL	mm		
06.396.001	14 / 18 / 25	17 / 22 / 27		D 647-08
06.396.002	32 / 45	32 / 42		D 647-24



### 06.400.xxx

#### Schnellverschluss-Steckkupplungen aus Polysulfon (PSU)

beidseitig absperrend, einsetzbar von -40 bis +138°C

Artikel-Nr.	Anschluss	Gewinde	Olive-Adm.		CHF / Stk.
06.400.001	GL 14	-	11 mm		
06.400.002	GL 18	-	11 mm		
06.400.003	GL 18	M16x1	-		
06.400.004	DN 15	-	13 mm		
06.400.005	DN 15	M16x1	-		





# AMSI-Glas AG

Glasapparate, Labortechnik, Glasshop

Geismet 11  
CH-4317 Wegenstetten AG

Tel.: +41 61 873 90 93

Fax +41 61 873 90 94

www.amsi.ch

info@amsi.ch

## AMSI - Metall, Stativmaterial, Gestellbau



Januar 2018-1 / kapitel 7 op 2018

**Alle Preise auf Anfrage!**

### 07.001.xxx

#### Stativplatten 18/10-Stahl, DIN 12 892

Gewinde M10, 1 Fuss verstellbar. Mit rutschfestem Gummibelag

Artikel-Nr.	Länge mm	Breite mm		Gewicht kg	CHF / Stk.
07.001.001	210	130		1.6	
07.001.002	250	160		1.9	
07.001.003	300	150		2.0	
07.001.004	315	200		2.4	



### 07.002.xxx

#### Stativplatten Stahl lackiert, DIN 12892

Gewinde M10, 1 Fuss verstellbar

Artikel-Nr.	Länge mm	Breite mm	Dicke mm	Gewicht kg	CHF / Stk.
07.002.001	180	100	6	0.8	
07.002.002	210	130	6	1.3	
07.002.003	250	160	6	2.0	
07.002.004	300	150	6	2.2	
07.002.005	315	200	6	3.0	
07.002.006	210	130	8	1.8	
07.002.007	250	160	8	2.6	
07.002.008	315	200	8	4.0	
07.002.009	315	200	10	5.0	



### 07.003.xxx

#### Stativdreifuss, Guss lackiert, Gewinde M10

Artikel-Nr.	Fusslänge			Gewicht kg	CHF / Stk.
07.003.001	105 mm			1.2	
07.003.002	145 mm			2.0	



### 07.004.001

#### Stativfuss für Stativstangen, Temperguss grün

Artikel-Nr.	für Stangen- Ø mm	Fuss- Ø mm			CHF / Stk.
07.004.001	12	80			



### 07.005.001

#### Tischklemme für Stativstangen, Temperguss grün

Für Tischplatten mit einer Stärke von max. 55 mm

Artikel-Nr.	Ø mm				CHF / Stk.
07.005.001	12/13				



### 07.006.xxx

#### Buchsen für Stativplatten ohne Gewinde

Artikel-Nr.	Ø mm	Material			CHF / Stk.
07.006.002	13,2	18/10-Stahl			
07.006.003	12	Temperguss grün			



### 07.009.001

#### H-Stativ MINI

Für Stäbe 8/12 mm Ø, aus Guss

Artikel-Nr.	Länge mm	Breite mm		Gewicht kg	CHF / Stk.
07.009.001	210	200		1.2	



### 07.010.001

#### H-Stativ KOMPLETT

Mit Alu-Stäben 12 mm Ø und Muffen  
aus Guss

Artikel-Nr.	Höhe mm	Breite mm		Gewicht kg	CHF / Stk.
07.010.001	800	500		6.5	



### 07.011.001

#### Büretten-Stativ DUPLEX aus Guss

Mit Stativstab 600 x 10 mm aus 18/10-Stahl  
2 Platten 105 mm Ø, schwarz + weiss. Für Bürettenklemmen.

Artikel-Nr.	Platten			Gewicht kg	CHF / Stk.
07.011.001	2 x 105 mm			2	



### 07.012.xxx

#### Stativstangen M10, 18/10-Stahl

Mit Gewinde M10

Artikel-Nr.	Totallänge mm	Ø mm	CHF / Stk.
07.012.001	500	12	
07.012.002	600	12	
07.012.003	750	12	
07.012.004	1000	12	
07.012.005	1250	12	
07.012.006	1500	12	
07.012.007	500	13	
07.012.008	600	13	
07.012.009	750	13	
07.012.010	1000	13	
07.012.011	1250	13	
07.012.012	1500	13	
07.012.013	1000	16	
07.012.014	1250	16	
07.012.015	1500	16	



### 07.013.xxx

#### Stativstangen, 18/10-Stahl

Ohne Gewinde

Artikel-Nr.	Totallänge mm	Ø mm	CHF / Stk.
07.013.001	500	12	
07.013.002	600	12	
07.013.003	750	12	
07.013.004	1000	12	
07.013.005	1250	12	
07.013.006	1500	12	
07.013.007	500	13	
07.013.008	600	13	
07.013.009	750	13	
07.013.010	1000	13	
07.013.011	1250	13	
07.013.012	1500	13	
07.013.013	1000	16	
07.013.014	1250	16	
07.013.015	1500	16	



### 07.014.xxx

#### Stativstangen M10, Stahl verzinkt

Mit Gewinde M10

Artikel-Nr.	Totallänge mm		Ø mm		CHF / Stk.
07.014.001	500		12		
07.014.002	600		12		
07.014.003	750		12		
07.014.004	1000		12		
07.014.005	1250		12		
07.014.006	1500		12		



### 07.015.xxx

#### Stativstangen, Stahl verzinkt

Ohne Gewinde

Artikel-Nr.	Totallänge mm		Ø mm		CHF / Stk.
07.015.001	500		12		
07.015.002	600		12		
07.015.003	750		12		
07.015.004	1000		12		
07.015.005	1250		12		
07.015.006	1500		12		



### 07.016.xxx

#### Stativstangen M10, Aluminium

Mit Gewinde M10

Artikel-Nr.	Totallänge mm		Ø mm		CHF / Stk.
07.016.001	500		12		
07.016.002	600		12		
07.016.003	750		12		
07.016.004	1000		12		



### 07.017.xxx

#### Stativstangen, Aluminium

Ohne Gewinde

Artikel-Nr.	Totallänge mm		Ø mm		CHF / Stk.
07.017.001	500		12		
07.017.002	600		12		
07.017.003	750		12		
07.017.004	1000		12		



### 07.019.xxx

#### Doppelmuffen, 18/10-Stahl, DIN 12 895

Artikel-Nr.	Ø mm		Winkel<		CHF / Stk.
07.019.001	16.5	Flügelschraube	90	M6	
07.019.002	16.5	Inbusschraube	90	M6	
07.019.003	16.5	Flügelschraube	90	M8	



### 07.020.xxx

#### Doppelmuffen, Temperguss, verchromt, DIN 12 895

Artikel-Nr.	Ø mm		Winkel<		CHF / Stk.
07.020.001	16.5	Flachgriff	90	M8	
07.020.002	16.5	Flügelschraube	90	M8	
07.020.003	20,0	Flachgriff	90	M8	
07.020.004	36,0	Flachgriff	90	M10	



### 07.021.xxx

#### Doppelmuffen, Aluminium, DIN 12 895

Artikel-Nr.	Ø mm		Winkel<		CHF / Stk.
07.021.001	16.5	Flachgriff	90	M8	
07.021.002	16.5	Inbusschraube	90	M8	
07.021.003	16.5	Flügelschraube	90	M8	



### 07.022.001

#### Doppelmuffen, Aluminium, DIN 12 895

Artikel-Nr.	Ø mm		Winkel<		CHF / Stk.
07.022.001	16.5	Flachgriff	90	M8	



### 07.023.xxx

#### Kreuz-Doppelmuffen, 18/10-Stahl, DIN 12 895

Artikel-Nr.	Ø mm		Winkel<		CHF / Stk.
07.023.001	16.5	Flachgriff	90 + 180	M6	
07.023.002	16.5	Inbusschraube	90 + 180	M6	
07.023.003	16.5	Flügelschraube	90 + 180	M8	



### 07.024.xxx

#### Kreuz-Doppelmuffen, Temperguss verchromt, DIN 12 895

Artikel-Nr.	Ø mm		Winkel<		CHF / Stk.
07.024.001	16.5	Flachgriff	90 + 180	M8	
07.024.002	16.5	Flügelschraube	90 + 180	M8	



### 07.025.001

#### Kreuz-Doppelmuffe, Aluminium, DIN 12 895

Artikel-Nr.	Ø mm		Winkel<		CHF / Stk.
07.025.001	16.5	Flachgriff	90	M8	



### 07.026.xxx

#### Kreuz-Doppelmuffen, Aluminium

Artikel-Nr.	Ø mm		Winkel<		CHF / Stk.
07.026.001	16.5	Flachgriff	180 + 90	M8	
07.026.002	16.5	Flügelschraube	180 + 90	M8	
07.026.003	27	Flachgriff	180 + 90	M10	
07.026.004	27	Flügelschraube	180 + 90	M10	



Kreuz-Doppelmuffen aus 18/10-Stahl - auf Anfrage

### 07.027.001

#### Muffe, drehbar, 18/10-Stahl

Artikel-Nr.	Ø mm		Winkel<		CHF / Stk.
07.027.001	16.5	Flügelschraube	0 - 360	M6	



### 07.027.101

#### Doppelmuffe, DIN 12895

mit vernickelten Ms-Knebelschrauben M 10

Artikel-Nr.	Spannweite mm				CHF / Stk.
07.027.101	30				



### 07.028.001

#### Muffe, drehbar, Temperguss

Artikel-Nr.	Ø mm		Winkel<		CHF / Stk.
07.028.001	16.5	Flachgriff	0 - 360	M8	



### 07.029.xxx

#### Gittermuffen, 18/10-Stahl

Artikel-Nr.	Ø mm		Winkel<		CHF / Stk.
07.029.001	13.5	Flügelgriff	90	M6	
07.029.002	13.5	Inbusschraube	90	M6	



### 07.030.xxx

#### Gittermuffen, Temperguss verchromt

Artikel-Nr.	Ø mm		Winkel<		CHF / Stk.
07.030.001	13	Flügelgriff	90	M6	
07.030.002	13	Inbusschraube	90	M6	



### 07.031.001

#### Hakenmuffe, 18/10-Stahl

Artikel-Nr.	Ø mm		Winkel<		CHF / Stk.
07.031.001	13	Flachgriff	90	M8	







### 07.037.xxx

#### Stativklammen 3-Finger, 18/10-Stahl

Finger mit Silikonüberzug

Artikel-Nr.	Stiellänge	Stiel-Durchm.	Ø mm	Form	CHF / Stk.
	mm	mm			
07.037.001	190	12	0 - 80	rund/1	
07.037.002	190	12	0 - 120	eckig/2	



### 07.038.xxx

#### Stativklammen 3-Finger, Aluminium

Pos. 1+3: Alu-PVC, Pos. 2: Alu-Kork

Artikel-Nr.	Stiellänge	Stiel-Durchm.	Ø mm	Form	CHF / Stk.
	mm	mm			
07.038.001	140	8	0 - 70	eckig/2	
07.038.002	140	8	0 - 100	3	
07.038.003	130	10	0 - 125	4	

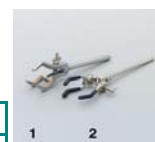

### 07.039.xxx

#### Stativklammen 4-Finger, 18/10-Stahl

Finger mit Silikonüberzug

Artikel-Nr.	Stiellänge	Stiel-Durchm.	Ø mm	Form	CHF / Stk.
	mm	mm			
07.039.001	150	12	0 - 120	rund/1	
07.039.002	190	12	20 - 100	eckig/2	
07.039.003	190	12	50 - 150	eckig/2	



### 07.041.xxx

#### Mikroklammen, 18/10-Stahl

Typ 1+2: Finger mit Kork, Typ 3: Finger mit Silikon

Artikel-Nr.	Stiellänge	Stiel-Durchm.	Ø mm	Form	CHF / Stk.
	mm	mm			
07.041.001	150	10	15	rund/1	
07.041.002	150	10	15	eckig/2	
07.041.003	150	10	0 - 20	3	



### 07.042.xxx

#### Mikroklemmen, Temperguss + Stahl verzinkt

Typ 1: Finger mit Kork, Typ 3: Finger mit Silikon

Artikel-Nr.	Stiellänge	Stiel-Durchm.	Ø mm	Form	CHF / Stk.
	mm	mm			
07.042.001	150	12	15	rund/1 TG	
07.042.002	150	12	0 - 20	3/Stahl	



### 07.043.xxx

#### Bürettenklemmen, 18/10 Stahl

Finger mit Silikonüberzug

Artikel-Nr.			Ø mm	Typ	CHF / Stk.
07.043.001			0 - 20	1	
07.043.002			0 - 20	2	



### 07.044.xxx

#### Bürettenklemmen, Stahl verzinkt

Finger mit Silikonüberzug

Artikel-Nr.			Ø mm	Typ	CHF / Stk.
07.044.001			0 - 20	1	
07.044.002			0 - 20	2	



### 07.045.001

#### Universalklemme, 18/10-Stahl, DIN 12894

Finger mit Kork

Artikel-Nr.	Stiellänge	Stiel-Durchm.	Ø mm		CHF / Stk.
	mm	mm			
07.045.001	150	12	0 - 80		



### 07.046.001

#### Universalklemme, Aluminium, DIN 12894

Finger mit Kork

Artikel-Nr.	Stiellänge	Stiel-Durchm.	Ø mm		CHF / Stk.
	mm	mm			
07.046.001	180	12	0 - 80		



### 07.047.001

#### Kettenklemme, 18/10 Stahl

Kette 70 cm, Silikonüberzug

Artikel-Nr.	A mm	D mm	Ø mm		CHF / Stk.
07.047.001	250	12	50 - 160		



### 07.048.001

#### Kettenklemme, Stahl verzinkt

Kette 70 cm, Silikonüberzug

Artikel-Nr.	A mm	D mm	Ø mm		CHF / Stk.
07.048.001	250	12	50 - 160		



### 07.049.001

#### Kühlerklemme, Temperguss verchromt

Verstellbar um 360°, Silikonüberzug

Artikel-Nr.	A mm	D mm	Ø mm		CHF / Stk.
07.049.001	150	10	50 - 100		



### 07.050.001

#### Bürettenhalter, Aluminium, mit Muffe

PVC-Rollen, Rollenabstand 170 mm

Artikel-Nr.			Ø mm		CHF / Stk.
07.050.001			0 - 13		



### 07.051.xxx

#### Stativklammen mit flexiblem Schaft

Schaft vernickelt, Finger mit Silikon-, PVC-Überzug oder Kork

Artikel-Nr.	Totallänge mm	Schaft-Ø mm	Ø mm	Typ	CHF / Stk.
07.051.001	290	12	0 - 20	1	
07.051.002	220	8	0 - 30	2	
07.051.003	290	12	40	3	
07.051.004	290	12	40	4	
07.051.005	225	12	15 - 65	5	

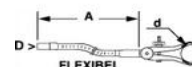
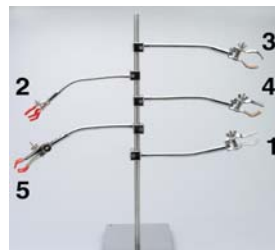

### 07.052.001

#### Thermometerklemme mit verstellbarer Muffe, Aluminium verchromt

Artikel-Nr.	A mm	D mm	Ø mm	Winkel<	CHF / Stk.
07.052.001	100	16.5	6 - 15	0 - 360	



### 07.053.001

#### Bürettenklemme mit Muffe, Aluminium verchromt

Artikel-Nr.	A mm	D mm	Ø mm	Winkel<	CHF / Stk.
07.053.001	100	13.5	4 - 20	90	



### 07.054.001

#### Bürettenklemme mit Schaft

Aluminium verchromt

Artikel-Nr.	A mm	D mm	Ø mm		CHF / Stk.
07.054.001	130	10	4 - 20		



### 07.055.001

#### Büretten- und Thermometerklemme AUTOMATIC

mit Muffe 13,5 mm, Aluminium verchromt, selbstspannend

Artikel-Nr.	A mm	D mm	Ø mm	Winkel<	CHF / Stk.
07.055.001	100	13.5	0 - 25	90	



### 07.056.001

#### Büretten- und Thermometerklemme AUTOMATIC

mit Schaft, Aluminium verchromt, selbstspannend

Artikel-Nr.	A mm	D mm	Ø mm		CHF / Stk.
07.056.001	115	8	0 - 25		



### 07.057.001

#### Büretten- und Kolbenklemme

mit verstellbarer Muffe, Aluminium verchromt, Finger PVC beschichtet

Artikel-Nr.		D mm	Ø mm	Winkel<	CHF / Stk.
07.057.001		16.5	12-45	0 - 360	



### 07.058.001

#### Büretten- und Reagenzglasklemme

mit Muffe, Aluminium verchromt, Finger PVC beschichtet

Artikel-Nr.		D mm	Ø mm	Winkel<	CHF / Stk.
07.058.001		13.5	7 - 25	90	



### 07.059.xxx

#### Büretten- und Kolbenklemme

mit Schaft, Aluminium verchromt, Finger PVC beschichtet

Artikel-Nr.	A mm	D mm	Ø mm		CHF / Stk.
07.059.001	130	10	12 - 45		
07.059.002	130	10	7 - 25		



### 07.060.xxx

#### 3 Finger Kemme mit Schaft

Aluminium verchromt, Finger PVC beschichtet

Artikel-Nr.	A mm	D mm	Ø mm		CHF / Stk.
07.060.001	150	10	0 - 35		
07.060.002	150	10	0 - 60		



# AMSI-Glas AG

## Glasapparate, Labortechnik, Glasshop

Geismet 11  
CH-4317 Wegenstetten AG

Tel.: +41 61 873 90 93  
Fax +41 61 873 90 94  
www.amsi.ch  
info@amsi.ch

### 07.061.xxx

#### Dreifüsse

Artikel-Nr.	Totalhöhe mm	Rand innen mm	Material	Füsse	CHF / Stk.
07.061.001	180	100	18/8 Stahl	verschweisst	
07.061.002	210	120	18/8 Stahl	verschweisst	
07.061.003	210	140	18/8 Stahl	verschweisst	
07.061.004	250	160	18/8 Stahl	verschweisst	
07.061.005	180	100	TG-verzinkt	abschraubbar	
07.061.006	210	120	TG-verzinkt	abschraubbar	
07.061.007	210	140	TG-verzinkt	abschraubbar	
07.061.008	240	150	TG-verzinkt	abschraubbar	



### 07.062.xxx

#### Stativringe 18/10-Stahl, Stieldicke 8 mm

Artikel-Nr.	Stiellänge mm	Kreis-Ø mm		Typ	CHF / Stk.
07.062.001	160	50		1	
07.062.002	200	70		1	
07.062.003	220	100		1	
07.062.004	220	120		1	
07.062.005	220	140		1	
07.062.006	70	50		2	
07.062.007	70	70		2	
07.062.008	70	100		2	
07.062.009	70	120		2	
07.062.010	70	140		2	
07.062.011	160	50		3	
07.062.012	200	70		3	
07.062.013	220	100		3	



### 07.063.xxx

#### Stativringe Stahl verzinkt



Artikel-Nr.	A mm	Kreis-Ø mm		Typ	CHF / Stk.
07.063.001	160	50	Ring geschlossen	1	
07.063.002	200	70	Ring geschlossen	1	
07.063.003	220	100	Ring geschlossen	1	
07.063.004	220	130	Ring geschlossen	1	
07.063.005	220	160	Ring geschlossen	1	
07.063.006	70	50	dito - mit Muffe	2	
07.063.007	70	70	dito - mit Muffe	2	
07.063.008	70	100	dito - mit Muffe	2	
07.063.009	70	130	dito - mit Muffe	2	
07.063.010	70	160	dito - mit Muffe	2	



Typ 1



Typ 2

### 07.064.001

#### Tiegel-Stativring 18/10-Stahl

Zum Haltern von Tiegeln beim Erhitzen über einer Gasflamme. Verstellbare Tiegelhalterung von 0-70 mm, Keramikstäbe "Degussit" (max. 2030°C) verstellbar.

Artikel-Nr.		Ø mm			CHF / Stk.
07.064.001		0 -70			



### Gasbrenner

Die Labor-Gasbrenner sind konstruiert für eine maximale Temperatur von 1300°C im Flammenzentrum. Mit rutschfestem Gummibelag

### 07.070.xxx

#### Teclubrenner DIN 30665

Luftregulierung, max. 1300°C, Messing vernickelt, Höhe 180 mm

Artikel-Nr.	KW	Typ	mbar	g/h	CHF / Stk.
07.070.001	1.53	Erdgas	23	120	
07.070.002	2.32	Propan	60	180	



### 07.071.xxx

#### Teclubrenner mit Nadelventil, DIN 30665

Luftregulierung, Zündflamme/Sparflamme, max. 1300°C

Artikel-Nr.	KW	Typ	mbar	g/h	CHF / Stk.
07.071.001	1.53	Erdgas	23	120	
07.071.002	2.36	Propan	60	180	



### 07.072.xxx

#### Teclubrenner mit Kipphahn

Luftregulierung, max. 1300°C, Höhe 160 mm

Artikel-Nr.	KW	Typ	mbar	g/h	CHF / Stk.
07.072.001	1.53	Erdgas	23	120	
07.072.002	2.36	Propan	60	180	





### 07.073.xxx

#### Bunsenbrenner DIN 30665

Luftregulierung, max. 1300°C, Höhe 180 mm

Artikel-Nr.	KW	Typ	mbar	g/h	CHF / Stk.
07.073.001	1.53	Erdgas	23	120	
07.073.002	2.36	Propan	60	180	



### 07.074.xxx

#### Bunsenbrenner mit Nadelventil, DIN 30665

Luftregulierung, Zündflamme/Sparflamme, max. 1300°C

Artikel-Nr.	KW	Typ	mbar	g/h	CHF / Stk.
07.074.001	1.53	Erdgas	23	120	
07.074.002	2.36	Propan	60	180	



### 07.075.xxx

#### Bunsenbrenner mit Kipphahn

Luftregulierung, Zündflamme/Sparflamme max. 1300°C, Höhe 180 mm

Artikel-Nr.	KW	Typ	mbar	g/h	CHF / Stk.
07.075.001	1.53	Erdgas	23	120	
07.075.002	2.36	Propan	60	180	



### 07.076.xxx

#### Mikrobrenner mit Nadelventil

Luftregulierung, max. 1000°C, Höhe ca. 90 mm

Artikel-Nr.	Typ	mbar	g/h	CHF / Stk.
07.076.001	Erdgas	23	120	
07.076.002	Propan	60	180	



### 07.077.001

#### Allgasbrenner Teclu mit Kippfahn

Luftregulierung, max. 1300°C, Höhe 160 mm

Artikel-Nr.	KW	Typ	mbar		CHF / Stk.
07.077.001	0.5 - 3	Gas	5-100		



### 07.078.001

#### Allgasbrenner Bunsen mit Kippfahn

Luftregulierung, Zündflamme, max. 1300°C, Messing vernickelt, Höhe 160 mm

Artikel-Nr.	KW	Typ	mbar		CHF / Stk.
07.078.001	0.5 - 3	Gas	5-100		



### 07.079.xxx

#### Sicherheitsbrenner JUMBO mit Kippfahn

Thermo-Sicherheitselement (Bimetall-Flammenfühler mit Magnetverschluss)

Luftregulierung, Zündflamme/Sparflamme, max. 1300°C, Messing vernickelt

Artikel-Nr.	KW	Typ	mbar	g/h	CHF / Stk.
07.079.001	0,5 - 3	Erdgas	23	120	
07.079.002	0,5 - 3	Propan	60	180	



### 07.080.xxx

#### Sicherheitsbrenner mit Nadelventil

Thermo-Sicherheitselement (Bimetall-Flammenfühler mit Magnetverschluss)

Luftregulierung, Zündflamme/Sparflamme, max. 1300°C, Messing vernickelt

Artikel-Nr.	KW	Typ	mbar	g/h	CHF / Stk.
07.080.001	1,53	Erdgas	23	120	
07.080.002	2,36	Propan	60	180	



# AMSI-Glas AG

## Glasapparate, Labortechnik, Glasshop

Geismet 11  
CH-4317 Wegenstetten AG

Tel.: +41 61 873 90 93  
Fax +41 61 873 90 94  
www.amsi.ch  
info@amsi.ch

### 07.081.001

#### Meker-Fisher-Brenner

Luftregulierung, Stellschraube für Gasregulierung, max. 1300°C  
Brennerkopf ø 30 mm, Messing vernickelt, Höhe 200 mm

Artikel-Nr.	KW	Typ	mbar		CHF / Stk.
07.081.001	0.5 - 3	Gas	5-100		



### 07.082.xxx

#### Spiritus-Brenner 18/10-Stahl

Inhalt 150 ml, regulierbar

Artikel-Nr.	Höhe	Ø			CHF / Stk.
07.082.001	65 mm	85 mm			
07.082.002	<b>Docht 100% Baumwolle</b>			per m	



### 07.084.xxx

#### Gasanzünder inkl. Zündstein, Stahl

Artikel-Nr.					CHF / Stk.
07.084.001					
07.084.002	<b>Zündstein allein</b>				



### 07.085.001

#### Gasanzünder PIEZO-Automatic

Kunststoff/Plastik, Länge 225 mm

Artikel-Nr.					CHF / Stk.
07.085.001					



### 07.086.xxx

#### Sicherheits-Gasschlauch DIN 30664

Innendurchmesser 10 x 2 mm Wandstärke

Artikel-Nr.					CHF / Stk.
07.086.001	<b>Kautschuk</b>			per m	
07.086.002	<b>Schlauchschelle Stahl vernickelt</b>				



### 07.090.xxx

#### Hehebühnen aus 18/10-Stahl, DIN 12897

Artikel-Nr.	TiefexBreite mm	Höhe min - max	Kg/max	Typ	CHF / Stk.
07.090.001	100x100	55 - 120	10	1/Stellrad	
07.090.002	160x130	60 - 275	30	1/Stellrad	
07.090.003	200x200	60 - 275	30	1/Stellrad	
07.090.004	240x240	60 - 275	30	1/Stellrad	
07.090.005	300x300	90 - 470	60	2/mit Ratsche	
07.090.006	400x400	90 - 470	60	2/mit Ratsche	

07.090.007	Ratsche separat				
------------	-----------------	--	--	--	--

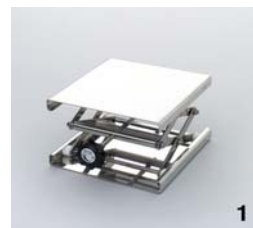

### 07.091.xxx

#### Hehebühnen DIN 12897

Aluminium, grün, Epoxi-pulverbeschichtet

Artikel-Nr.	TiefexBreite mm	Höhe min - max	Kg/max	Typ	CHF / Stk.
07.091.001	100x100	55 - 120	10	1/Stellrad	
07.091.002	160x130	60 - 275	30	1/Stellrad	
07.091.003	200x200	60 - 275	30	1/Stellrad	
07.091.004	240x240	60 - 275	30	1/Stellrad	
07.091.005	300x300	90 - 470	60	2/mit Ratsche	
07.091.006	400x400	90 - 470	60	2/mit Ratsche	

07.091.007	Ratsche separat				
------------	-----------------	--	--	--	--



### 07.092.xxx

#### Hehebühnen DIN 12897

Aluminium eloxiert, blau

Artikel-Nr.	Tiefe-Breite mm	Höhe min - max	Kg/max	Typ	CHF / Stk.
07.092.001	100x100	55 - 120	10	1/Stellrad	
07.092.002	160x130	60 - 275	30	1/Stellrad	
07.092.003	200x200	60 - 275	30	1/Stellrad	
07.092.004	240x240	60 - 275	30	1/Stellrad	
07.092.005	300x300	90 - 470	60	2/mit Ratsche	
07.092.006	400x400	90 - 470	60	2/mit Ratsche	

07.092.007	Ratsche separat				
------------	-----------------	--	--	--	--



### 07.096.xxx

#### Transportbehälter mit Deckel und Henkel

Aus 18/10-Stahl

Artikel-Nr.	Höhe mm	Ø mm	Inhalt		CHF / Stk.
07.096.001	150	100	1 l		
07.096.002	170	135	2 l		
07.096.003	185	160	3 l		
07.096.004	240	180	5 l		
07.096.005	280	180	6 l		
07.096.006	280	225	10 l		



### 07.097.xxx

#### Transportbehälter

Aus 18/10-Stahl, ohne Deckel

Behälter

Artikel-Nr.	Höhe mm	Ø mm	Inhalt		CHF / Stk.
07.097.001	375	270	20 l		
07.097.002	375	300	25 l		
07.097.003	440	300	30 l		
07.097.004	550	350	50 l		
07.097.005	600	400	75 l		
07.097.006	670	450	100 l		
07.097.007	670	550	150 l		
<b>Deckel dazu</b>		<b>Ø mm</b>			<b>CHF / Stk.</b>
07.097.008		270			
07.097.009		300			
07.097.010		300			
07.097.011		350			
07.097.012		400			
07.097.013		450			
07.097.014		550			
<b>Spannklammern (3 Stk.) montiert, für alle Transportbehälter</b>					
07.097.015				per 3 Stk.	



### 07.098.001

#### NO-DRIP Auslaufhahn 1/2" montiert

PTFE-Dichtung, max. 260°C, 18/10-Stahl

Artikel-Nr.					CHF / Stk.
07.098.001					



### 07.100.xxx

#### Sicherheits-Transportbehälter für Laborflaschen

Mit Scharnier, Verschluss, Silikondichtung, 18/10-Stahl

Artikel-Nr.	Höhe mm	Ø mm	Flaschen ml	Inhalt	CHF / Stk.
07.100.001	140	100/130	50-250	1 l	
07.100.002	250	130/160	500-1000	2 l	
07.100.003		130		Ersatzdichtung	
07.100.004		160		Ersatzdichtung	



### 07.102.xxx

#### Kanister 18/10-Stahl

Mit Schraubverschluss (ohne Füllstutzen)

Artikel-Nr.	Höhe mm	Ø mm	Inhalt	kg	CHF / Stk.
07.102.001	275	169/470	20 l	4,0	
07.102.002	275	169/275	10 l	2,7	
<b>Füllstutzen</b> , separat dazu					
07.102.003					



### 07.103.xxx

#### Isolierbehälter mit Deckel, doppelwandig

Stapelbar, 18/10-Stahl

Artikel-Nr.	Höhe mm	Ø mm	Inhalt		CHF / Stk.
07.103.001	285	175/215	5 l		
07.103.002	325	220/260	10 l		



### 07.105.xxx

#### Transportkanne mit Ausguss

Mit Henkel und Deckel, 18/10-Stahl

Artikel-Nr.	Höhe mm	Ø mm	Inhalt		CHF / Stk.
07.105.001	275	175	5 l		
07.105.002	350	220	10 l		
07.105.003	440	270	20 l		



# AMSI-Glas AG

## Glasapparate, Labortechnik, Glasshop

Geismet 11  
CH-4317 Wegenstetten AG

Tel.: +41 61 873 90 93  
Fax +41 61 873 90 94  
www.amsi.ch  
info@amsi.ch

### 07.106.xxx

#### Eimer, graduiert

18/10-Stahl, (ohne Deckel)

Artikel-Nr.	Höhe mm	Ø mm	Inhalt	Typ	CHF / Stk.
07.106.001	190	260	6 l	2	
07.106.002	210	285	8 l	2	
07.106.003	235	280	10 l	2	
07.106.004	270	300	12 l	2	
07.106.005	305	310	15 l	2	
07.106.006	235	280	10 l	1	
07.106.007	270	300	12 l	1	
07.106.008	305	310	15 l	1	
<b>Typ 1: mit Bodenring, Typ 2: ohne Bodenring</b>					
<b>Deckel dazu</b>					
07.106.009		280	zu 10 l		
07.106.010		300	zu 12 l		
07.106.011		310	zu 15 l		



### 07.107.xxx

#### Messkannen mit Ausguss, graduiert

18/10-Stahl, (ohne Deckel)

Artikel-Nr.	Höhe mm	Ø mm	Inhalt		CHF / Stk.
07.107.001	260	240	10 l		
07.107.002	300	270	15 l		
07.107.003	400	270	20 l		
<b>Deckel dazu</b>					
07.107.004		240	zu 10 l		
07.107.005		270	zu 15/20 l		



### 07.108.xxx

#### Labortopf 18/10-Stahl

(Ohne Deckel)

Artikel-Nr.	Höhe mm	Ø mm	Inhalt		CHF / Stk.
07.108.001	128	160	2,5 l		
07.108.002	144	180	3,5 l		
07.108.003	160	200	5 l		
07.108.004	176	220	6,5 l		
07.108.005	192	240	8,5 l		
07.108.006	208	260	10,5 l		
07.108.007	222	300	15,5 l		
07.108.008	280	300	21 l		



### 07.108.xxx

#### Labortopf 18/10-Stahl - Deckel separat

Fortsetzung

Artikel-Nr.		Ø mm			CHF / Stk.
<b>Deckel dazu</b>					
07.108.009		160			
07.108.010		180			
07.108.011		200			
07.108.012		220			
07.108.013		240			
07.108.014		260			
07.108.015		300			
07.108.016		300			



### 07.109.xxx

#### Labortopf mit Deckel, Aluminium

Artikel-Nr.	Höhe mm	Breite mm	Inhalt		CHF / Stk.
07.109.001	100	160	1,5 l		
07.109.002	120	200	3,0 l		
07.109.003	140	240	5,2 l		



### 07.110.xxx

#### Wasserbad mit Deckel, 18/10-Stahl

Artikel-Nr.	Breite mm	Tiefe mm	Höhe mm	Inhalt	CHF / Stk.
07.110.001	155	105	75	1,0 l	
07.110.002	155	105	160	2,5 l	
07.110.003	155	155	235	5,0 l	
07.110.004	240	240	235	13,0 l	





### 07.111.xxx

#### Becher, 18/10-Stahl

Artikel-Nr.	Höhe mm	Ø mm	Inhalt ml	Typ	CHF / Stk.
07.111.001	60	50	100	mit Rand	
07.111.002	85	65	250	mit Rand	
07.111.003	110	80	500	mit Rand	
07.111.004	130	100	1000	mit Rand	
07.111.005	180	120	2000	mit Rand	
07.111.006	180	150	3000	mit Rand	
07.111.007	210	180	5000	mit Rand	
07.111.008	60	50	100	2	
07.111.009	85	65	250	2	
07.111.010	110	80	500	2	
07.111.011	130	100	1000	2	
07.111.012	180	120	2000	2	
07.111.013	180	150	3000	2	
07.111.014	210	180	5000	2	
07.111.015	60	50	100	mit Rand/Griff	
07.111.016	85	65	250	mit Rand/Griff	
07.111.017	110	80	500	mit Rand/Griff	
07.111.018	130	100	1000	mit Rand/Griff	
07.111.019	180	120	2000	mit Rand/Griff	
07.111.020	180	150	3000	mit Rand/Griff	
07.111.021	210	180	5000	mit Rand/Griff	
07.111.022	60	50	100	4	
07.111.023	85	65	250	4	
07.111.024	110	80	500	4	
07.111.025	130	100	1000	4	
07.111.026	180	120	2000	4	
07.111.027	180	150	3000	4	
07.111.028	210	180	5000	4	



Typ 2: mit Rand/Ausguss, Typ 4: mit Rand/Ausguss/Griff

### 07.112.xxx

#### Haltegriff für Glasbecher, 18/10-Stahl

Artikel-Nr.	mm				CHF / Stk.
07.112.001	80/100				
07.112.002	140/155				
07.112.003	170/190				



### 07.113.xxx

#### Deckelbüchse, 18/10-Stahl

Artikel-Nr.	Höhe mm	Breite mm	Inhalt ml		CHF / Stk.
07.113.001	60	60	100		
07.113.002	85	85	400		
07.113.003	100	100	700		
07.113.004	120	120	1200		
07.113.005	150	150	2500		
07.113.006	200	200	6000		



### 07.114.xxx

#### Deckelbüchse, Aluminium

Artikel-Nr.	Höhe C mm	Breite D mm			CHF / Stk.
07.114.001	20	60			
07.114.002	20	80			
07.114.003	20	100			
07.114.004	50	50			
07.114.005	85	65			
07.114.006	110	80			

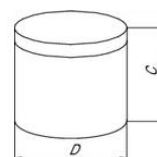

### 07.115.xxx

#### Messbecher, zylindrische Form, 18/10-Stahl

Artikel-Nr.	Höhe mm	Breite mm	Inhalt ml	Graduierung	CHF / Stk.
07.115.001	120	125	1000	100 ml	
07.115.002	145	125	2000	100 ml	



### 07.116.xxx

#### Messbecher, konische Form, 18/10-Stahl

Graduierung 100 ml

Artikel-Nr.	Höhe mm	Breite mm	Inhalt ml	Typ	CHF / Stk.
07.116.001	125	90	500	1	
07.116.002	140	125	1000	1	
07.116.003	170	140	2000	1	
07.116.004	115	115	500	2	
07.116.005	160	140	1000	2	
07.116.006	160	150	1500	2	
07.116.007	185	160	2000	2	



Typ1



Typ2

### 07.117.xxx

#### Sandbadschalen, flacher Boden, 18/10-Stahl

Artikel-Nr.	Höhe mm	Rand-Ø mm	Inhalt ml		CHF / Stk.
07.117.001	40	80	100		
07.117.002	50	100	250		
07.117.003	60	120	500		
07.117.004	80	160	1000		
07.117.005	100	200	2000		
07.117.006	120	250	5000		



### 07.118.xxx

#### Sandbadschalen mit 2 Griffen

18/10-Stahl

Artikel-Nr.	Höhe	Rand-Ø mm	Inhalt ml		CHF / Stk.
07.118.001	120	220	2700		
07.118.002	140	260	4000		
07.118.003	180	320	9500		
07.118.004	190	360	12000		



### 07.119.xxx

#### Abdampfschalen, hohe Form, 18/10-Stahl

Mit Kontaktboden für Heizplatten und Magnetrührer

Artikel-Nr.	Höhe mm	Rand-Ø mm	Inhalt ml		CHF / Stk.
07.119.001	35	70	125		
07.119.002	45	85	250		
07.119.003	55	110	500		
07.119.004	70	140	1000		
07.119.005	105	160	2000		
07.119.006	160	200	5000		



### 07.120.xxx

#### Abdampfschalen, flache Form, 18/10-Stahl

Artikel-Nr.	Höhe mm	Rand-Ø mm	Inhalt ml		CHF / Stk.
07.120.001	20	60	50		
07.120.002	20	70	75		
07.120.003	20	80	100		



### 07.121.xxx

#### Laborschalen, 18/10-Stahl

Artikel-Nr.	Höhe mm	Rand-Ø mm	Inhalt		CHF / Stk.
07.121.001	75	165	1 l		
07.121.002	75	220	2 l		
07.121.003	95	240	3 l		
07.121.004	120	260	4,5 l		
07.121.005	120	305	6 l		
07.121.006	145	320	8 l		
07.121.007	135	380	11 l		
07.121.008	160	400	14 l		



Andere Grössen auf Anfrage

### 07.122.xxx

#### Schalen, runder Boden, 18/10-Stahl

Artikel-Nr.	Höhe mm	Rand-Ø mm	Inhalt ml		CHF / Stk.
07.122.001	30	60	50		
07.122.002	35	70	80		
07.122.003	40	80	130		
07.122.004	45	90	210		
07.122.005	50	100	250		
07.122.006	60	120	450		
07.122.007	70	140	670		
07.122.008	80	160	1000		
07.122.009	100	200	2000		



### 07.123.xxx

#### Mörser aus 18/10-Stahl, (ohne Pistill)

Artikel-Nr.		Rand-Ø mm	Inhalt ml		CHF / Stk.
07.123.001		100	250		
07.123.002		120	500		
07.123.003		140	750		
07.123.004		160	1000		
07.123.005		180	1500		
07.123.006		200	2000		
<b>Pistill dazu</b>		<b>Ø mm</b>			
07.123.007	140 mm	28/24			



### 07.125.xxx

#### Instrumentenschalen mit Knopfdeckel, 18/10-Stahl

Artikel-Nr.	Breite mm	Tiefe mm	Höhe mm		CHF / Stk.
07.125.001	160	100	30		
07.125.002	180	120	50		
07.125.003	200	100	50		
07.125.004	220	150	50		
07.125.005	280	180	60		
07.125.006	300	150	100		
07.125.007	300	200	50		
07.125.008	500	200	80		



### 07.126.xxx

#### Instrumentenschalen mit Deckel, 18/10-Stahl

Ecken abgerundet

Artikel-Nr.	Breite mm	Tiefe mm	Höhe mm		CHF / Stk.
07.126.001	180	90	30		
07.126.002	215	100	50		
07.126.003	250	150	60		
07.126.004	300	150	70		



### 07.127.xxx

#### Instrumentenschalen mit Deckel, 18/10-Stahl

Deckel mit innen liegendem Griff

Artikel-Nr.	Breite mm	Tiefe mm	Höhe mm		CHF / Stk.
07.127.001	230	133	45		
07.127.002	315	215	60		



### 07.128.xxx

#### Instrumentenablage, 18/10-Stahl

Artikel-Nr.	Breite mm	Tiefe mm	Höhe mm		CHF / Stk.
07.128.001	200	175	15		
07.128.002	300	200	15		
07.128.003	300	300	20		
07.128.004	440	340	20		



### 07.129.xxx

#### Fotoschalen, 18/10-Stahl

Abgerundete Ecken, (B x T Bodenmasse)

Artikel-Nr.	Breite mm	Tiefe mm	Höhe mm		CHF / Stk.
07.129.001	190	140	50		
07.129.002	250	180	60		
07.129.003	260	190	50		
07.129.004	320	260	60		
07.129.005	350	240	70		
07.129.006	400	270	80		
07.129.007	500	330	100		



### 07.130.xxx

#### Verdampfschalen mit Rand, 18/10-Stahl

Artikel-Nr.	Breite mm	Tiefe mm	Höhe mm	Typ	CHF / Stk.
07.130.001	220	155	40	1	
07.130.002	240	160	50	1	
07.130.003	310	200	45	1	
07.130.004	340	210	60	1	
07.130.005	375	270	45	1	
07.130.006	290	190	55	2	
07.130.007	335	245	60	2	
07.130.008	385	280	65	2	
07.130.009	445	280	95	2	
07.130.010	500	335	100	2	



Typ 1



Typ 2

### 07.131.xxx

#### Schalen mit 2 Griffen, 18/10-Stahl

Artikel-Nr.	Breite mm	Tiefe mm	Höhe mm		CHF / Stk.
07.131.001	250	180	70		
07.131.002	350	250	70		



### 07.132.xxx

#### Chemikalienschaufel, 18/10-Stahl

Artikel-Nr.	Totallänge	Schaufel-L.	Schaufel-B.	Inhalt	CHF / Stk.
	mm	mm	mm	Liter	
07.132.001	190	100	50	0,12	
07.132.002	250	145	75	0,45	
07.132.003	320	190	105	1,0	
07.132.004	350	230	120	1,5	
07.132.005	370	250	150	2,0	



### 07.133.xxx

#### Pharma-Schaufeln, 18/10-Stahl

Artikel-Nr.	Totallänge	Schaufel-L.	Schaufel-B.	Inhalt	CHF / Stk.
	mm	mm	mm	Liter	
07.133.001	215	100	40	0,15	
07.133.002	310	160	82	0,25	
07.133.003	350	200	102	0,5	
07.133.004	390	220	120	1,0	
07.133.005	450	300	160	2,0	



### 07.134.xxx

#### Chemikalienschaufel aus Aluminium

Artikel-Nr.	Totallänge	Schaufel-L.	Schaufel-B.	Inhalt	CHF / Stk.
	mm	mm	mm	ml	
07.134.001	65	40	12	5	
07.134.002	85	52	13	10	
07.134.003	135	80	24	50	
07.134.004	155	95	30	65	
07.134.005	185	115	32	90	
07.134.006	210	120	37	160	
07.134.007	250	145	45	240	
07.134.008	290	175	55	400	
07.134.009	310	185	57	480	
07.134.010	350	220	63	900	
07.134.011	400	270	83	1600	
07.134.012	430	300	95	2500	
07.134.013	250	120	35	90	
07.134.014	285	120	35	90	
07.134.015	365	120	35	90	



### 07.136.xxx

#### Pipettenbüchsen, rund, 18/10-Stahl

Silikon im Boden und Deckel, bis 205°C sterilisierbar.

Artikel-Nr.	Totallänge mm	Ø mm	CHF / Stk.
07.136.001	390	50	
07.136.002	425	50	
07.136.003	380	65	
07.136.004	450	65	
07.136.005	380	80	
07.136.006	500	80	



### 07.137.xxx

#### Pipettenbüchsen, eckig, 18/10-Stahl

Silikon im Boden und Deckel, bis 205°C sterilisierbar.

Artikel-Nr.	Totallänge mm		Grösse mm	CHF / Stk.
07.137.001	210		70 x 70	
07.137.002	290		70 x 70	
07.137.003	340		70 x 70	
07.137.004	435		70 x 70	
07.137.005	490		70 x 70	



### 07.139.001

#### Sterilisierbehälter, 18/10-Stahl

Für 10 Petrischalen Ø 100 mm (07.140.001)

Artikel-Nr.	C	D	CHF / Stk.
	mm	mm	
07.139.001	250	120	



### 07.140.xxx

#### Petrischalen aus 18/10-Stahl

Artikel-Nr.	Höhe mm	Ø mm	CHF / Stk.
07.140.001	15	100	
07.140.002	20	60	
07.140.003	20	75	
07.140.004	20	90	
07.140.005	20	120	



### 07.141.xxx

#### Trichter aus 18/10-Stahl

Artikel-Nr.	Länge mm	Stiel-Ø mm	Rand-Ø mm	Typ	CHF / Stk.
07.141.001	115/50	12	80	ohne Griff	
07.141.002	125/65	12	100	mit Griff	
07.141.003	145/80	13	120	mit Griff	
07.141.004	190/90	17	150	mit Griff	
07.141.005	220/90	18	200	mit Griff	
07.141.006	260/90	18	250	mit Griff	



Typ 3



### 07.142.xxx

#### Spezialtrichter aus 18/10-Stahl

Gerades Rohr, für Pulver geeignet

Artikel-Nr.	Länge mm	Stiel-Ø mm	Rand-Ø mm		CHF / Stk.
07.142.001	135/60	20	120		
07.142.002	140/60	30	155		
07.142.003	175/60	30	200		
07.142.004	200/60	30	240		



### 07.144.xxx

#### Reagenzglasgestelle, rechteckig, 18/10-Stahl

Artikel-Nr.	Länge mm	BreiteHöhe mm	Loch-Ø mm	Typ	CHF / Stk.
07.144.001	145	52/90	17	2 x 6	
07.144.002	278	52/90	17	2 x 12	
07.144.003	287	97/90	17	4 x 12	
07.144.004	164	60/90	20	2 x 6	
07.144.005	310	60/90	20	2 x 12	



### 07.145.xxx

#### Reagenzglasgestelle, rund, 18/10-Stahl

Artikel-Nr.	Breite mm	Totalhöhe mm	Loch-Ø mm	Typ	CHF / Stk.
07.145.001	98	165	20	9 Loch	
07.145.002	116	165	20	12 Loch	
07.145.003	194	165	20	45 Loch	



### 07.146.xxx

#### Reagenzglasgestelle, Z-Form, 18/10-Stahl

Artikel-Nr.	A mm	B/C mm	Loch-Ø mm	Typ	CHF / Stk.
07.146.001	50	165/85	13	10x5	
07.146.002	50	220/110	17	10x5	
07.146.003	50	85/85	13	5x5	
07.146.004	50	110/110	17	5x5	



### 07.147.xxx

#### Verdampfschalen Nickel 99,5%

Runder Boden, mit Ausguss

Artikel-Nr.	Höhe mm	Rand-Ø mm	Inhalt ml		CHF / Stk.
07.147.001	25	50	30		
07.147.002	30	60	50		
07.147.003	35	70	80		
07.147.004	40	80	100		
07.147.005	50	100	200		



### 07.148.xxx

#### Verdampfschalen Nickel 99,5%

Flacher Boden

Artikel-Nr.	Höhe mm	Rand-Ø mm	Inhalt ml		CHF / Stk.
07.148.001	19	55	45		
07.148.002	16	60	45		
07.148.003	19	70	73		
07.148.004	16	90	100		



### 07.149.xxx

#### Verdampfschalen mit Deckel, Nickel 99,5%

Flacher Boden

Artikel-Nr.	Höhe mm	Rand-Ø mm	Inhalt ml		CHF / Stk.
07.149.001	19	55	45		
07.149.002	16	60	45		
07.149.003	19	70	73		
07.149.006	16	90	100		



### 07.150.xxx

#### Tiegel, Nickel 99,5%

Ohne Deckel

Artikel-Nr.	Höhe mm	Rand-Ø mm	Inhalt ml	Wanddicke	CHF / Stk.
07.150.001	20	20	5	0.5 mm	
07.150.002	25	25	10	0.5 mm	
07.150.003	30	30	15	0.5 mm	
07.150.004	35	35	25	0.5 mm	
07.150.005	40	40	30	0.5 mm	



# AMSI-Glas AG

## Glasapparate, Labortechnik, Glasshop

Geismet 11  
CH-4317 Wegenstetten AG

Tel.: +41 61 873 90 93  
Fax +41 61 873 90 94  
www.amsi.ch  
info@amsi.ch

### 07.150.xxx

Tiegel, Nickel 99,5%, ohne Deckel

Fortsetzung

Artikel-Nr.	Höhe mm	Rand-Ø mm	Inhalt ml	Wanddicke	CHF / Stk.
07.150.006	45	45	50	0.5 mm	
07.150.007	50	50	70	0.5 mm	
07.150.008	60	60	130	0.5 mm	
07.150.009	80	80	270	0.5 mm	
07.150.010	30	30	15	1,0 mm	
07.150.011	35	35	25	1,0 mm	
07.150.012	40	40	30	1,0 mm	
07.150.013	45	45	50	1,0 mm	
07.150.014	50	50	70	1,0 mm	
07.150.015	60	60	130	1,0 mm	
07.150.016	80	80	270	1,0 mm	
07.150.017	45	45	50	1.5 mm	
07.150.018	40	40	30	2,0 mm	
07.150.019	50	50	70	2,0 mm	
07.150.020	60	60	130	2,0 mm	
<b>18/10-Stahl</b>					
07.150.021	35	35	25	1,0 mm	
07.150.022	35	40	30	1,0 mm	
07.150.023	45	50	70	1,0 mm	



### 07.151.xxx

Deckel zu Tiegel, Nickel 99,5%

Artikel-Nr.		Rand-Ø mm			CHF / Stk.
07.151.001		20			
07.151.002		25			
07.151.003		30			
07.151.004		35			
07.151.005		40			
07.151.006		45			
07.151.007		50			
07.151.008		60			
07.151.009		80			
<b>18/10-Stahl</b>					
07.151.010		35			
07.151.011		40			
07.151.012		50			



### 07.153.xxx

#### Schleiffix für Edelstahl

Artikel-Nr.	Körnung				CHF / Stk.
07.153.001	60/grob				
07.153.002	120/mittel				
07.153.003	240/fein				



### 07.160.xxx

#### Abtropfgestelle mit Abtropfschale

Polyamid, -30/+80°C, für Reagenzgläser und Kolben

Artikel-Nr.	A mm	B mm	C mm	Stellplatz	CHF / Stk.
07.160.001	420	160	610	65	
07.160.002	420	160	610	44	



### 07.161.xxx

#### Reagenzglasgestelle, 18/10-Stahl

Elektrolytisch poliert, antimagnetisch

Artikel-Nr.	A mm	B/C mm	Anzahl	Ø mm	CHF / Stk.
07.161.001	130	50/70	12	16	
07.161.002	210	50/70	20	16	
07.161.003	250	50/70	24	16	
07.161.004	250	70/70	36	16	
07.161.005	130	90/70	24	16	
07.161.006	250	90/70	48	16	
07.161.007	210	210/70	100	16	



### 07.162.xxx

#### Drahtkörbe mit Henkel, 18/10-Stahl

Elektrolytisch poliert, antimagnetisch, Maschenweite 8 x 8 x 1 mm, rund

Artikel-Nr.	Höhe mm	Rand-Ø mm			CHF / Stk.
07.162.001	80	100			
07.162.002	100	120			
07.162.003	120	150			
07.162.004	160	180			
07.162.005	180	210			
07.162.006	180	240			
07.162.007	180	270			
07.162.008	200	300			



### 07.163.xxx

#### Drahtkörbe, 18/10-Stahl

Elektrolytisch poliert, antimagnetisch, Maschenweite 8 x 8 x 1 mm, eckig

Artikel-Nr.	Breite mm	Tiefe mm	Höhe mm		CHF / Stk.
07.163.001	100	100	100		
07.163.002	120	120	100		
07.163.003	120	120	120		
07.163.004	150	100	100		
07.163.005	140	140	140		
07.163.006	150	150	150		
07.163.007	160	160	160		
07.163.008	200	150	150		
07.163.009	180	180	150		
07.163.010	180	180	180		
07.163.011	200	200	150		
07.163.012	200	200	200		
07.163.013	250	150	150		
07.163.014	300	200	150		
07.163.015	400	300	200	2 Bodenstreben	
07.163.016	500	300	250	2 Bodenstreben	
07.163.017	600	400	300	2 Bodenstreben	



### 07.164.001

#### Drahtkorb mit Henkel, 18/10-Stahl

Elektrolytisch poliert, antimagnetisch, Maschenweite 8 x 8 x 1 mm

Artikel-Nr.	Breite mm	Tiefe mm	Höhe mm		CHF / Stk.
07.164.001	400	300	200	2 Bodenstreben	



### 07.170.xxx

#### Pinzetten, stumpf, 18/10-Stahl

Artikel-Nr.	Totallänge mm				CHF / Stk.
07.170.001	105				
07.170.002	115				
07.170.003	130				
07.170.004	145				
07.170.005	160				
07.170.006	200				
07.170.007	250				
07.170.008	300				



### 07.170.xxx

#### Pinzetten, stumpf

Fortsetzung

Artikel-Nr.	Totallänge mm				CHF / Stk.
<b>PTFE beschichtet</b>					
07.170.009	115				
07.170.010	130				
07.170.011	145				
<b>TITAN</b>					
07.170.012	115				



### 07.171.xxx

#### Pinzetten, spitz, 18/10-Stahl

Ohne Führungsstift

Artikel-Nr.	Totallänge mm				CHF / Stk.
07.171.001	105				
07.171.002	115				
07.171.003	130				
07.171.004	145				
07.171.005	160				
07.171.006	200				
<b>Rostfrei, mit Führungsstift</b>					
07.171.007	105				
07.171.008	115				
07.171.009	130				
07.171.010	145				
<b>PTFE beschichtet, mit Führungsspitze</b>					
07.171.011	115				
07.171.012	130				
07.171.013	145				
<b>TITAN, ohne Führungsstift</b>					
07.171.014	115				



### 07.172.xxx

#### Pinzetten, spitz/rund gebogen, 18/10-Stahl

Artikel-Nr.	Totallänge mm				CHF / Stk.
07.172.001	105				
07.172.002	115				
07.172.003	130				
07.172.004	145				
07.172.005	160				
07.172.006	200				



### 07.174.xxx

#### Pinzetten mit Führungsstift, gebogen

Spitz/gebogen

Rostfrei

Artikel-Nr.	Totallänge mm				CHF / Stk.
07.174.001	105				
07.174.002	115				
07.174.003	130				
07.174.004	145				
<b>PTFE beschichtet</b>					
07.174.005	115				
07.174.006	130				
07.174.007	145				



### 07.175.xxx

#### Pinzetten mit Haken 1:2

Rostfreier Stahl

Artikel-Nr.	Totallänge mm				CHF / Stk.
07.175.001	115				
07.175.002	130				
07.175.003	145				
07.175.004	160				



### 07.176.xxx

#### Präzisions-Pinzetten, extra spitz

18/10-Stahl, Spitzen ohne Riefen, selbstspannend

Artikel-Nr.	Totallänge mm				CHF / Stk.
07.176.001	120	Spitze gerade			
07.176.002	120	Spitze gebogen			



### 07.177.xxx

#### Präzisions-Pinzetten, extra spitz

18/10-Stahl, Spitzen ohne Riefen

Artikel-Nr.	Totallänge mm			CHF / Stk.
07.177.001	105	Spitze gerade		
07.177.002	105	Spitze gebogen		
<b>PTFE beschichtet</b>				
07.177.003	105	Spitze gerade		
07.177.004	105	Spitze gebogen		
<b>TITAN</b>				
07.177.005	105	Spitze gerade		
07.077.006	105	Spitze gebogen		



### 07.178.xxx

#### Präzisions-Pinzetten, extra spitz

18/10-Stahl, Spitzen ohne Riefen

Artikel-Nr.	Totallänge mm			CHF / Stk.
07.178.001	120			
07.178.002	130			
<b>PTFE beschichtet</b>				
07.178.003	120			
07.178.004	130			
<b>TITAN</b>				
07.178.005	130			



### 07.179.xxx

#### Pinzetten für Deckgläser

18/10-Stahl, Spitze 6 mm breit

Artikel-Nr.	Totallänge mm			CHF / Stk.
07.179.001	105	Spitze gerade		
07.179.002	105	Spitze gebogen		
07.179.003	105	PTFE beschichtet, Spitze gebogen		





### 07.180.001

#### Pinzette für Filterpapier

18/10-Stahl, Spitze 12 mm breit

Artikel-Nr.	Totallänge mm				CHF / Stk.
07.180.001	125				



### 07.181.001

#### Wägepinzette mit Kunststoffspitze

18/10-Stahl

Artikel-Nr.	Totallänge mm				CHF / Stk.
07.181.001	100				



### 07.182.001

#### Präzisionspipette "De Bakey", Titan

Artikel-Nr.	Totallänge mm				CHF / Stk.
07.182.001	160				



## Laborzangen

Für den Einsatz im Labor gefertigt.

Die Griffösen sind bedienerfreundlich konstruiert.

Die Zangen sind elektrolytisch poliert. -

### 07.185.xxx

#### Tiegelzangen mit Riefen

18/10-Stahl, Elektrolytisch poliert, antimagnetisch

Artikel-Nr.	Totallänge	Zangenlänge	Ø mm	Dicke mm	CHF / Stk.
	mm	mm			
07.185.001	160	85	18	4	
07.185.002	200	95	20	4,5	
07.185.003	220	100	20	4,5	
07.185.004	250	115	30	4,5	
07.185.005	300	145	30	5	
07.185.006	400	175	35	6	
07.185.007	500	225	35	6	
07.185.008	600	270	40	8	



### 07.185.xxx

#### Tiegelzangen mit Riefen

Fortsetzung

Artikel-Nr.	Totallänge mm	Zangenlänge mm	Ø mm	Dicke mm	CHF / Stk.
<b>18/10-Stahl, antimagnetisch</b>					
07.185.009	200	95	20	4,5	
07.185.010	220	100	20	4,5	
07.185.011	250	115	30	4,5	
07.185.012	300	145	30	5	
<b>PTFE beschichtet</b>					
07.185.013	200	95	20	4,5	
07.185.014	250	100	20	4,5	
<b>Reinnickel 99,5%</b>					
07.185.015	200	95	20	4	
<b>Titan</b>					
07.185.016	220	100	20	4,5	



### 07.186.xxx

#### Tiegelzangen, stabiler Typ

18/10-Stahl Elektrolytisch poliert, antimagnetisch

Artikel-Nr.	Totallänge mm	Zangenlänge mm	Ø mm	Dicke mm	CHF / Stk.
07.186.001	200	95	20	6	
07.186.002	220	100	20	6	
07.186.003	250	115	30	6	
07.186.004	300	145	30	6	
07.186.005	400	175	35	8	
07.186.006	500	225	35	8	
07.186.007	600	270	40	8	



### 07.187.xxx

#### Tiegelzangen mit Kunststoffgriff

18/10-Stahl, Temperatur max. 145°C

Artikel-Nr.	Totallänge mm	Zangenlänge mm	Ø mm	Dicke mm	CHF / Stk.
07.187.001	200	95	20	5	
07.187.002	220	100	20	5	
07.187.003	250	115	30	5	
07.187.004	300	145	30	5	



### 07.188.xxx

#### Becherzangen aus 18/10-Stahl

Elektrolytisch poliert, antimagnetisch, mit Silikonschlauchüberzug

Artikel-Nr.	Totallänge	Zangenlänge	Ø mm	Dicke/ Typ	CHF / Stk.
	mm	mm		mm	
07.188.001	250	140	55/100	6,0 / 1	
07.188.002	250	150	25/100	6,0 / 2	

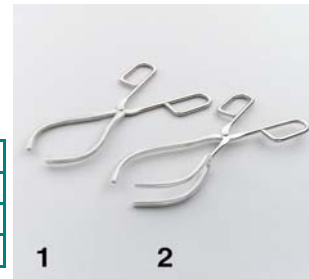

### 07.189.001

#### Becherzange

18/10-Stahl Elektrolytisch poliert, antimagnetisch, Spitze mit Keramik isoliert

Artikel-Nr.	Totallänge	Zangenlänge	Ø mm	Dicke mm	CHF / Stk.
	mm	mm			
07.189.001	330	170	60/100	6	



### 07.190.xxx

#### Kolbenzangen aus 18/10-Stahl

Elektrolytisch poliert, antimagnetisch, Spitze Polyamid beschichtet

Artikel-Nr.	Totallänge	Zangenlänge	Ø mm	Dicke / Typ	CHF / Stk.
	mm	mm		mm	
07.190.001	250	110	20	5,0 / 1	
07.190.002	250	115	30	5,0 / 1	
07.190.003	250	130	40	5,0 / 1	
07.190.004	250	135	50	5,0 / 1	
07.190.005	250	145	60	5,0 / 1	
07.190.006	230	115	15/60	5,0 / 2	



### 07.191.xxx

#### Zangen für Verdampfschalen

18/10-Stahl Elektrolytisch poliert, antimagnetisch

Artikel-Nr.	Totallänge	Zangenlänge	Ø mm	Dicke / Typ	CHF / Stk.
	mm	mm		mm	
07.191.001	250	150	75/100	5,0 / 1	
07.191.002	250	65	100/250	5,0 / 2	



### 07.192.001

#### Sterilisierzange

18/10-Stahl Elektrolytisch poliert, antimagnetisch

Artikel-Nr.	Totallänge	Zangenlänge		Dicke mm	CHF / Stk.
	mm	mm			
07.192.001	280	190		5,0	



### 07.193.xxx

#### Reagenzglashalter

für Gläser Ø 10-25 mm

Artikel-Nr.	Länge	Material		Typ	CHF / Stk.
	mm				
07.193.001	130	Stahl		1	
07.193.002	150	18/10-Stahl		2	
07.193.003	250	18/10-Stahl		3	

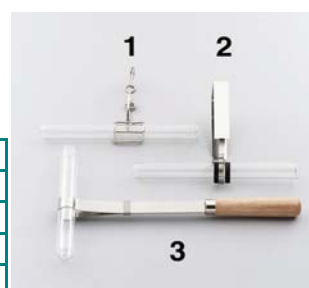

### 07.194.001

#### Probenzange

18/10-Stahl Elektrolytisch poliert, antimagnetisch

Artikel-Nr.	Totallänge	Zangenlänge			CHF / Stk.
	mm	mm			
07.194.001	220	120			



### 07.200.xxx

#### Doppelspatel

18/10-Stahl, antimagnetisch

Artikel-Nr.	Totallänge	Spatellänge	Spatelbreite	Dicke	CHF / Stk.
	mm	mm	mm	mm	
07.200.001	130	40	9	3	
07.200.002	150	45	9	3,5	
07.200.003	185	50	9	3,5	
07.200.004	210	60	11	4	
07.200.005	250	70	11	4	
07.200.006	300	75	16	6	
07.200.007	350	85	16	6	
07.200.008	400	100	16	6	
07.200.009	500	100	20	8	



### 07.200.xxx

#### Doppelspatel, Fortsetzung

##### Reinnickel 99,5%

Artikel-Nr.	Totallänge	Spatellänge	Spatelbreite	Dicke	CHF / Stk.
	mm	mm	mm	mm	
07.200.010	130	40	9	3	
07.200.011	150	45	9	3	
07.200.012	185	50	9	3	
07.200.013	210	55	11	4	
07.200.014	250	60	11	4	
<b>PTFE beschichtet</b>					
07.200.015	150	45	9	3,5	
07.200.016	185	50	9	3,5	
07.200.017	210	55	11	4	
<b>Titan</b>					
07.200.018	210	60	11	4	



### 07.201.xxx

#### Doppelspatel flexibel

18/10-Stahl, antimagnetisch

Artikel-Nr.	Totallänge	Spatellänge	Spatelbreite	Dicke	CHF / Stk.
	mm	mm	mm	mm	
07.201.001	180	48	10	4	
07.201.002	210	48	10	4	
07.201.003	250	50	10	4	
07.201.004	210	52	20	5,5	
07.201.005	250	60	20	6	
07.201.006	300	65	22	6	



### 07.202.xxx

#### Mikro-Doppelspatel

18/10-Stahl, antimagnetisch

Artikel-Nr.	Totallänge	Spatellänge	Spatelbreite	Dicke	CHF / Stk.
	mm	mm	mm	mm	
07.202.001	100	30	2	1	
07.202.002	130	40	2	1	
07.202.003	150	40	2	1	
07.202.004	100	35	3	1,5	
07.202.005	130	40	3	1,5	
07.202.006	150	40	3	1,5	
07.202.007	100	35	4	2	
07.202.008	130	40	4	2	
07.202.009	150	40	4	2	
07.202.010	185	50	4	2	



### 07.202.xxx

#### Mikro-Doppelspatel

Fortsetzung

Artikel-Nr.	Totallänge	Spatellänge	Spatelbreite	Dicke	CHF / Stk.
	mm	mm	mm	mm	
07.202.011	100	35	5	2	
07.202.012	130	40	5	2	
07.202.013	150	40	5	2	
07.202.014	185	50	5	2	
07.202.015	210	55	5	2	
07.202.016	150	40	6	2	
07.202.017	185	50	6	2	
07.202.018	210	55	6	2	
07.202.019	150	40	9	3	
07.202.020	185	50	9	3	
07.202.021	210	55	9	3	
<b>Reinnickel 99,5%</b>					
07.202.022	100	35	4	1,6	
07.202.023	130	40	4	1,6	
07.202.024	185	50	5	1,6	
07.202.025	210	55	6	1,6	
<b>PTFE beschichtet</b>					
07.202.026	150	40	3	1,5	
07.202.027	185	50	4	2	
07.202.028	185	50	5	2	
07.202.029	210	55	6	2	



### 07.203.xxx

#### Doppelspatel, Typ Chattaway

18/10-Stahl, antimagnetisch

Artikel-Nr.	Totallänge	Spatellänge	Spatelbreite	Dicke	CHF / Stk.
	mm	mm	mm	mm	
07.203.001	125	40	7	3	
07.203.002	150	40	7	3,5	
07.203.003	180	50	8	3,5	
07.203.004	200	60	9	4	
07.203.005	235	70	10	4	



### 07.204.xxx

#### Doppelspatel, 1 Seite konisch

18/10-Stahl, antimagnetisch, Pos. 3: PTFE

Artikel-Nr.	Totallänge	Spatellänge	Spatelbreite	Dicke	CHF / Stk.
	mm	mm	mm	mm	
07.204.001	210	50	7	2,5	
07.204.002	160	50	9	3,5	
07.204.003	210	50	7	2,5/PTFE	

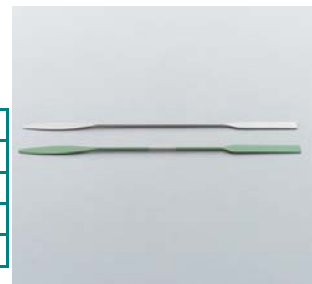

### 07.205.xxx

#### Mörser Doppelspatel, massiv

18/10-Stahl, antimagnetisch

Artikel-Nr.	Totallänge	Spatellänge	Spatelbreite	Dicke	CHF / Stk.
	mm	mm	mm	mm	
07.205.001	150	40	20	8	
07.205.002	200	40	20	8	
07.205.003	250	60	25	10	
07.205.004	300	60	25	10	
07.205.005	400	60	25	10	



### 07.206.xxx

#### Mikrospatel mit PVC-Griff

18/8-Stahl, antimagnetisch

Artikel-Nr.	Totallänge	Spatellänge	Spatelbreite	Dicke	CHF / Stk.
	mm	mm	mm	mm	
07.206.001	160	40	4	2	
07.206.002	160	40	5	2	



### 07.207.xxx

#### Doppelspatel, flache Form

Reinnickel 99,5%

Artikel-Nr.	Totallänge	Spatellänge	Spatelbreite	Dicke	CHF / Stk.
	mm	mm	mm	mm	
07.207.001	90	20	15	1	
07.207.003	150	32	18	1	







### 07.211.xxx

#### Polylöffel aus 18/10-Stahl

Artikel-Nr.	Totallänge	Länge/Breite	Dicke	Grösse	CHF / Stk.
	mm	mm	mm	mm	
07.211.001	150	30x13	5	35 x 15	
07.211.002	180	30x13	5	35 x 15	
07.211.003	210	30x13	5	35 x 15	
07.211.004	250	30x13	5	35 x 15	
07.211.005	300	30x13	5	35 x 15	
07.211.006	210	35x20	8	65 x 28	
07.211.007	250	35x20	8	65 x 28	
07.211.008	300	35x20	8	65 x 28	
07.211.009	400	35x20	8	65 x 28	
07.211.010	500	35x20	8	65 x 28	
07.211.011	190	26x12	8	25 x 20	



### 07.212.xxx

#### Chemikalienlöffel aus 18/10-Stahl

Artikel-Nr.	Totallänge mm	Grösse	Dicke mm	Löffel	CHF / Stk.
07.212.001	120	30x22	5	einseitig	
07.212.002	150	30x22	5	einseitig	
07.212.003	180	40x29	5	einseitig	
07.212.004	210	40x29	5	einseitig	
07.212.005	250	48x35	5	einseitig	
07.212.006	300	48x35	5	einseitig	
07.212.007	120	30x22/23x17	5	doppelseitig	
07.212.008	150	30x22/23x17	5	doppelseitig	
07.212.009	180	40x29/30x22	5	doppelseitig	
07.212.010	210	40x29/30x22	5	doppelseitig	
07.212.011	250	48x29/40x29	5	doppelseitig	
07.212.012	300	48x35/40x29	5	doppelseitig	



### 07.213.xxx

#### Spatellöffel aus 18/10-Stahl

Artikel-Nr.	Totallänge	Spatellänge	Spatelbreite	Löffelgrösse	CHF / Stk.
	mm	mm	mm	mm	
07.213.001	120	35	10	30 x 22	
07.213.002	150	40	10	30 x 22	
07.213.003	180	50	12	40 x 29	
07.213.004	210	50	12	40 x 29	
07.213.005	250	70	14	48 x 35	
07.213.006	300	70	14	48 x 35	



### 07.214.xxx

#### Mikro Schaufel, halbrund, 18/10-Stahl

Artikel-Nr.	Totallänge	Spatellänge	Spatelbreite	Dicke/Typ	CHF / Stk.
	mm	mm	mm	mm	
07.214.001	130	40	4	2 / 1	
07.214.002	150	45	4	2 / 1	
07.214.003	185	50	4	2 / 1	
07.214.004	210	60	4	2 / 1	
07.214.005	130	40	9	3 / 2	
07.214.006	150	45	9	3 / 2	
07.214.007	185	50	9	3 / 2	
07.214.008	210	50	9	3 / 2	
07.214.009	150/PTFE	45	9	3 / 2	



Typ 1 - schmale Schaufel

Typ 2 - breite Schaufel

### 07.215.xxx

#### Doppelspatel, rund, gebogen, 18/10-Stahl

Artikel-Nr.	Totallänge	Löffellänge	Löffelbreite	Dicke/Typ	CHF / Stk.
	mm	mm	mm	mm	
07.215.001	130	10	5	2,0 / 1	
07.215.002	185	10	5	2,0 / 1	
07.215.003	210	12	5	2,0 / 1	
07.215.004	150	15	7	2,5 / 1	
07.215.005	200	17	7	2,5 / 1	
07.215.006	250	20	7	2,5 / 1	
07.215.007	180	25	7	3,0 / 2	
07.215.008	210	25	12	4,0 / 2	



Typ 1 - Mikrolöffel

Typ 2 - Mikroschaufel

### 07.216.xxx

#### Löffelspatel aus 18/10-Stahl

Artikel-Nr.	Totallänge mm	Dicke mm	Grösse mm	Typ	CHF / Stk.
07.216.001	180	3	25 x 8	Standard	
07.216.002	210	4	25 x 12	Standard	
07.216.003	230	4	25 x 12	Standard	
07.216.004	130	2	10 x 5	Mikro	
07.216.005	185	2	10 x 5	Mikro	
07.216.006	210	2	12 x 5	Mikro	



### 07.216.xxx

#### Löffelspatel, Fortsetzung

Artikel-Nr.	Totallänge mm	Dicke mm	Grösse mm	Typ	CHF / Stk.
<b>PTFE beschichtet</b>					
07.216.007	180	3	25 x 8	Standard	
07.216.008	210	4	25 x 12	Standard	
07.216.009	230	4	25 x 12	Standard	



### 07.217.xxx

#### Mikrolöffel-Spatel aus 18/10-Stahl

Artikel-Nr.	Totallänge mm	Länge/Breite mm	Dicke mm	Grösse/Typ mm	CHF / Stk.
07.217.001	150	40 x 5	2,5	9 x 5 / 1	
07.217.002	180	40 x 5	2,5	9 x 5 / 1	
07.217.003	150	40 x 5	2,0	7 x 5 / 1	
07.217.004	150	45 x 5	1,5	6 x 4 / 1	
07.217.005	150	45 x 5	1,5	5 x 3 / 1	
07.217.006	200	45 x 5	2,5	9 x 5 / 1	
07.217.007	150	40 x 5	2,0	9 x 5 / 2	
07.217.008	180	40 x 5	2,0	9 x 5 / 2	

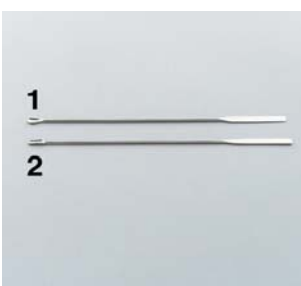

Typ 1- Löffelform

Typ 2- Schaufelform

### 07.218.xxx

#### Spatel, rund, gebogen, 18/10-Stahl

Artikel-Nr.	Totallänge mm	Dicke mm	Löffelgrösse mm		CHF / Stk.
07.218.001	130	2	10 x 5		
07.218.002	185	2	10 x 5		
07.218.003	210	2	12 x 5		
07.218.004	180	3	25 x 8		
07.218.005	210	4	25 x 12		



### 07.219.001

#### Löffelspatel, Typ Analyse

18/10-Stahl, eine Seite konisch

Artikel-Nr.	Totallänge mm		Länge x Breite mm		CHF / Stk.
07.219.001	200		35 x 23		



### 07.220.xxx

#### Laborlöffel aus 18/10-Stahl

Artikel-Nr.	Totallänge mm	Dicke mm	Grösse mm	Typ	CHF / Stk.
07.220.001	170	1	40 x 10	1	
07.220.002	200	2	30 x 16	2	
07.220.003	150	1	30 x 15	3	
07.220.004	150	1	20 x 10	3	
<b>Standard</b>					
07.220.005	150	10	45 x 48	1	
07.220.006	200	10	60 x 35	1	
07.220.007	240	10	75 x 43	1	
07.220.008	280	10	90 x 50	1	
07.220.009	320	10	105 x 45	1	
07.220.010	120	10	40 x 26	2	
07.220.011	135	10	45 x 31	2	
07.220.012	180	10	55 x 38	2	
07.220.013	195	10	60 x 45	2	
07.220.014	280	10	85 x 70	2	



Typ 1



Typ 2



Typ 3

### 07.225.xxx

#### Laborscheren mit Kunststoffgriff

Rostfreier Stahl, magnetisch

Artikel-Nr.	Totallänge mm	Klingenlänge mm			CHF / Stk.
07.225.001	130	50			
07.225.002	150	70			
07.225.003	200	100			
07.225.004	250	120			



# AMSI-Glas AG

## Glasapparate, Labortechnik, Glasshop

Geismet 11  
CH-4317 Wegenstetten AG

Tel.: +41 61 873 90 93  
Fax +41 61 873 90 94  
www.amsi.ch  
info@amsi.ch

### 07.226.xxx

#### Mikroskopier-Scheren

Rostfreier Stahl, magnetisch

Artikel-Nr.	Totallänge	Klingenlänge		Typ	CHF / Stk.
	mm	mm			
07.226.001	100	25		gerade	
07.226.002	100	30		gebogen	
07.226.003	115	35		gerade	



### 07.227.xxx

#### Laborscheren

Rostfreier Stahl, magnetisch

Artikel-Nr.	Totallänge	Klingenlänge			CHF / Stk.
	mm	mm			
07.227.001	100	30			
07.227.002	115	45			
07.227.003	130	50			
07.227.004	145	60			
07.227.005	150	60			
07.227.006	165	70			
07.227.007	180	80			



### 07.229.xxx

#### Universalscheren

Rostfreier Stahl, mit Kunststoffgriff, bis max. 145°C temperaturbeständig

Artikel-Nr.	Totallänge	Klingenlänge		Typ	CHF / Stk.
	mm	mm			
07.229.001	200	70		1	
07.229.002	180	60		2	
07.229.003	230	70		3	



### 07.230.xxx

#### Verbandscheren

Rostfreier Stahl, magnetisch

Artikel-Nr.	Totallänge	Klingenlänge			CHF / Stk.
	mm	mm			
07.230.001	130	40			
07.230.002	145	45			



# AMSI-Glas AG

## Glasapparate, Labortechnik, Glasshop

Geismet 11  
CH-4317 Wegenstetten AG

Tel.: +41 61 873 90 93  
Fax +41 61 873 90 94  
www.amsi.ch  
info@amsi.ch

### 07.230.xxx

#### Verbandscheren, Fortsetzung

Rostfreier Stahl, magnetisch

Artikel-Nr.	Totallänge	Klingenlänge			CHF / Stk.
	mm	mm			
07.230.003	160	55			
07.230.004	130	40			
07.230.005	145	45			
07.230.006	160	55			
07.230.007	130	40			
07.230.008	145	45			
07.230.009	160	55			
07.230.010	140	45		TITAN	



### 07.231.xxx

#### Papierscheren

Rostfreier Stahl, magnetisch

Artikel-Nr.	Totallänge	Klingenlänge			CHF / Stk.
	mm	mm			
07.231.001	175	80			
07.231.002	200	95			
07.231.003	225	110			
07.231.004	250	135			
07.231.005	275	150			
07.231.006	300	170			



### 07.234.xxx

#### Skalpell mit Griff

Rostfreier Stahl, magnetisch

Artikel-Nr.	Totallänge mm	Typ		CHF / Stk.
07.234.001	150	1	Holzgriff	
07.234.002	150	2	Griff rostfrei	



### 07.235.xxx

#### Glasrohrschneider

komplett mit Hartmetallrad

Artikel-Nr.	Grösse mm	Material			CHF / Stk.
07.235.001	40	Messing vernickelt			
07.235.002	6,5	Hartmetallrad (Ersatz)			



### 07.236.xxx

#### Glasschneider

komplett mit Hartmetallklinge 40x18 mm

Artikel-Nr.	Grösse mm	Material			CHF / Stk.
07.236.001	180	Kunststoffgriff			
07.236.002	40 x 18	Hartmetallklinge (Ersatz)			



### 07.237.xxx

#### Diamantschreiber mit Oktaederspitze

Artikel-Nr.	Totallänge mm				CHF / Stk.
07.237.001	150	Holz			
07.237.002	135	Metall			



### 07.238.xxx

#### Nadelhalter Typ KOLLE

Artikel-Nr.	Länge mm			Material	CHF / Stk.
07.238.001	230	Plastikgriff	ohne Nadel	Aluminium	
07.238.002	120		inkl. Nadel	rostfrei	



### 07.239.xxx

#### Präpariernadeln für Nadelhalter KOLLE

18/10-Stahl, antimagnetisch

Artikel-Nr.	Totallänge mm	Dicke mm		Typ	CHF / Stk.
07.239.001	100	1,5		Öse	
07.239.002	100	2,5		Öse	
07.239.003	100	4		Öse	
07.239.004	100			Nadel	
07.239.005	100			Lanzette	

### 07.240.xxx

#### Präpariernadeln mit Plastikgriff

18/10-Stahl, antimagnetisch

Artikel-Nr.	Totallänge mm		Typ	CHF / Stk.
07.240.001	140		1/gerade	
07.240.002	140		2/gebogen	
07.240.003	140		3/Lanzette	



### 07.241.xxx

#### Präpariernadeln mit Edelstahlgriff

18/10-Stahl, antimagnetisch

Artikel-Nr.	Totallänge mm		Typ	CHF / Stk.
07.241.001	140		1/gerade	
07.241.002	140		2/gebogen	
07.241.003	140		3/Lanzette	



### 07.242.001

#### Schlauchbürste, Eisendraht, verzinkt

Naturborsten

Artikel-Nr.	Totallänge	Dicke mm	CHF / Stk.
07.242.001	1000 mm	30	



### 07.243.xxx

#### Reagenzglasbürsten, Eisendraht, verzinkt

Naturborsten

Artikel-Nr.	Totallänge	Dicke mm	CHF / Stk.
07.243.001	270 mm	20	
07.243.002	270 mm	30	





### 07.244.xxx

#### Kolbenbürsten, Eisendraht, verzinkt

Naturborsten

Artikel-Nr.	Totallänge	Dicke mm			CHF / Stk.
07.244.001	430 mm	55			
07.244.002	370 mm	50			
07.244.003	480 mm	63			
07.244.004	530 mm	80			



### 07.245.xxx

#### Flaschenbürsten, Eisendraht, verzinkt

Naturborsten

Artikel-Nr.	Totallänge	Dicke mm			CHF / Stk.
07.245.001	340 mm	50			
07.245.002	420 mm	55			
07.245.003	470 mm	60			



### 07.246.xxx

#### Korkbohrersatz mit Ausstosser

Messing vernickelt,  $\varnothing$  5-26 mm

Artikel-Nr.	Grösse mm	Grösse mm	Grösse mm	Stück	CHF / Stk.
07.246.001	5,0	6,25	7,5	3	
07.246.002	8,75	10,0	11,25	6	
07.246.003	12,5	13,75	15,0	9	
07.246.004	16,25	17,5	18,75	12	
07.246.005	20,0	21,25	22,5	15	
07.246.006	23,75	25,0	26,25	18	



### 07.247.001

#### Korkbohrerschärfer

Rostfreier Stahl, magnetisch, Grösse 1-18 (5-26 mm)

Artikel-Nr.	Totallänge mm			CHF / Stk.
07.247.001	180			



# AMSI-Glas AG

## Glasapparate, Labortechnik, Glasshop

Geismet 11  
CH-4317 Wegenstetten AG

Tel.: +41 61 873 90 93  
Fax +41 61 873 90 94  
www.amsi.ch  
info@amsi.ch

### 07.248.xxx

#### Draht-Dreiecke

Stahl verzinkt, mit Tonrohren

Artikel-Nr.	Schenkellänge mm			CHF / Stk.
07.248.001	50			
07.248.002	60			
07.248.003	70			



### 07.249.xxx

#### Drahtnetze

Stahl mit Keramikeinlage

Artikel-Nr.	Grösse mm	Grösse mm			CHF / Stk.
07.249.001	100	100			
07.249.002	120	120			
07.249.003	140	140			
07.249.004	150	150			
07.249.005	180	180			
07.249.006	200	200			



### 07.250.001

#### Schieblehre - Digital

5-stellige LCD Anzeige, Genauigkeit +/-0,03 mm, Ablesbarkeit 0,01, rostfrei

Artikel-Nr.	Totallänge mm			CHF / Stk.
07.250.001	150			



### 07.251.001

#### Schieblehre

Rostfreier Stahl, magnetisch

Artikel-Nr.	Totallänge mm			CHF / Stk.
07.251.001	150			



# AMSI-Glas AG

## Glasapparate, Labortechnik, Glasshop

Geismet 11  
CH-4317 Wegenstetten AG

Tel.: +41 61 873 90 93  
Fax +41 61 873 90 94  
www.amsi.ch  
info@amsi.ch

### 07.252.001

#### Wasserstrahlpumpe

Mit Rückschlagventil, korrosionsbeständiger Kunststoff, Verbrauch 8 l/Min.  
Anschluss 1/2", 3/4", Ø Schlauch 12 mm



Artikel-Nr.	Totallänge mm			CHF / Stk.
07.252.001	240			

### 07.253.xxx

#### Verschliesszange mit Stellschraube

Stahl, für Aluminium Bördelkappen

Artikel-Nr.	Grösse mm			CHF / Stk.
07.253.001	8			
07.253.002	11,5			
07.253.003	13			
07.253.004	20			



### 07.254.xxx

#### Öffnungszange

Stahl, für Aluminium Bördelkappen

Artikel-Nr.	Grösse mm			CHF / Stk.
07.254.001	8			
07.254.002	11,5			
07.254.003	13			
07.254.004	20			



### 07.255.xxx

#### Vibroscript mit Hartmetallstift

Dauerhafte Kennzeichnung von Labormaterial. Elektrisches Graviergerät für Metall, Glas und Kunststoff.

Artikel-Nr.				CHF / Stk.
07.255.001	komplett			
07.255.002	Ersatz Hartmetallstift			
07.255.003	Ersatz Diamantstift			

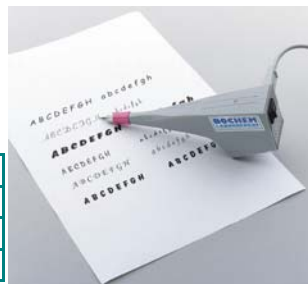

# AMSI-Glas AG

## Glasapparate, Labortechnik, Glasshop

Geismet 11  
CH-4317 Wegenstetten AG

Tel.: +41 61 873 90 93

Fax +41 61 873 90 94

www.amsi.ch

info@amsi.ch

### 07.256.xxx

#### Schlauchklemmen

Rostfreier Stahl, magnetisch, selbstspannend

Artikel-Nr.	Grösse mm				CHF / Stk.
07.256.001	140/40				
07.256.002	160/45				
07.256.003	180/55				
07.256.004	140/40			Titan	



### 07.258.xxx

#### Schlauchschellen, 18/10-Stahl

Artikel-Nr.	Grösse mm				CHF / Stk.
07.258.001	10				
07.258.002	12				
07.258.003	14				
07.258.004	17				
07.258.005	21				
07.258.006	25				
07.258.007	29				
07.258.008	33				
07.258.009	37				
07.258.010	41				



### 07.259.xxx

#### Quetschhahn mit Kunststoffschraube

Stahl verzinkt

Artikel-Nr.	Grösse mm				CHF / Stk.
07.259.001	10				
07.259.002	15				
07.259.003	20				



### 07.260.xxx

#### Quetschhahn Typ MOHR

Messing vernickelt

Artikel-Nr.	Grösse mm	Grösse mm			CHF / Stk.
07.260.001	40	15			
07.260.002	50	25			
07.260.003	60	30			
07.260.004	70	35			
07.260.005	80	40			



# AMSI-Glas AG

## Glasapparate, Labortechnik, Glasshop

Geismet 11  
CH-4317 Wegenstetten AG

Tel.: +41 61 873 90 93  
Fax +41 61 873 90 94  
www.amsi.ch  
info@amsi.ch

### 07.261.xxx

#### Schraubhahn Typ HOFFMANN

Messing vernickelt, mit Klappe

Artikel-Nr.	Grösse mm				CHF / Stk.
07.261.001	12				
07.261.002	17				
07.261.003	20				
07.261.004	25				
07.261.005	30				
07.261.006	40				
07.261.007	50				



### 07.262.xxx

#### Schraubhahn Typ HOFFMANN

Messing vernickelt, mit Klappe, schwere Ausführung

Artikel-Nr.	Grösse mm				CHF / Stk.
07.262.001	50				
07.262.002	60				
07.262.003	70				



### 07.263.001

#### Schraubhahn 18/10-Stahl

Seitlich offen

Artikel-Nr.	Grösse mm				CHF / Stk.
07.263.001	40				



### 07.264.001

#### Präparierbesteck 8-teilig

Rostfreier Stahl, magnetisch

Artikel-Nr.				CHF / Stk.
07.264.001			8-teilig	
(1 Schere, spitz, 110 mm)				
(1 Pinzette anatomisch, 145 mm)				
(1 Skalpell 35 mm Klinge, 150 mm)				
(1 Skalpell 45 mm Klinge, 160 mm)				
(1 Verbandsschere, 140 mm)				
(1 Pinzette, spitz, 120 mm)				
(1 Präpariernadel, 140 mm)				
(1 Lanzette, 140 mm)				



### 07.270.xxx

#### Propellerrührer, 2 fixe Flügel, 18/10-Stahl

Artikel-Nr.	Totallänge	Stab-Ø mm	Rührkreis		CHF / Stk.
	mm		mm		
07.270.001	300	8	50		
07.270.002	400	8	50		
07.270.003	500	8	50		



### 07.271.xxx

#### Propellerrührer, 2 flexible Flügel, 18/10-Stahl

Artikel-Nr.	Totallänge	Stab-Ø mm	Rührkreis		CHF / Stk.
	mm		mm		
07.271.001	300	8	60		
07.271.002	400	8	60		
07.271.003	500	8	60		



### 07.272.xxx

#### Propellerrührer, 3 Flügel, 18/10-Stahl

Artikel-Nr.	Totallänge	Stab-Ø mm	Rührkreis		CHF / Stk.
	mm		mm		
07.272.001	300	8	50		
07.272.002	400	8	50		
07.272.003	500	8	50		
07.272.004	300	8	70		
07.272.005	400	8	70		
07.272.006	500	8	70		
07.272.007	300	10	100		
07.272.008	400	10	100		
07.272.009	500	10	100		
07.272.010	650	10	70		
07.272.011	800	10	100		



### 07.273.xxx

#### Propellerrührer, 4 Flügel, 18/10-Stahl

Artikel-Nr.	Totallänge	Stab-Ø mm	Rührkreis		CHF / Stk.
	mm		mm		
07.273.001	300	8	50		
07.273.002	400	8	50		
07.273.003	500	8	50		
07.273.004	300	8	100		
07.273.005	400	8	100		
07.273.006	500	8	100		
07.273.007	500	8	70		
07.273.008	650	10	100		
07.273.009	800	10	100		



### 07.274.xxx

#### Propellerrührer, 4 Flügel, vertikal, 18/10-Stahl

Artikel-Nr.	Totallänge	Stab-Ø mm	Rührkreis		CHF / Stk.
	mm		mm		
07.274.001	300	8	50		
07.274.002	400	8	50		
07.274.003	500	8	50		
07.274.004	300	10	100		
07.274.005	400	10	100		
07.274.006	500	10	100		



### 07.275.xxx

#### Zentrifugalrührer, 2 flexible Flügel, 18/10-Stahl

Blattrührer für Gefässe mit engem Hals

Artikel-Nr.	Totallänge	Stab-Ø mm	Rührkreis		CHF / Stk.
	mm		mm		
07.275.001	300	8	90/15		
07.275.002	400	8	90/15		
07.275.003	500	8	90/15		
07.275.004	300	10	90/15		
07.275.005	400	10	90/15		
07.275.006	500	10	90/15		
07.275.007	650	10	90/15		
07.275.008	500	8	90/15	PTFE	



### 07.276.xxx

#### Flächenrührer, 3 Loch, 18/10-Stahl

Artikel-Nr.	Totallänge	Stab-Ø mm	Rührkreis		CHF / Stk.
	mm		mm		
07.276.001	300	8	70		
07.276.002	400	8	70		
07.276.003	500	8	70		
07.276.004	300	10	70		
07.276.005	400	10	70		
07.276.006	500	10	70		



### 07.277.xxx

#### Flächenrührer, 6 Loch, 18/10-Stahl

Artikel-Nr.	Totallänge	Stab-Ø mm	Rührkreis		CHF / Stk.
	mm		mm		
07.277.001	300	8	70		
07.277.002	400	8	70		
07.277.003	500	8	70		
07.277.004	300	10	70		
07.277.005	400	10	70		
07.277.006	500	10	70		



### 07.280.xxx

#### Roll-Hocker

GS (geprüfte Sicherheit), Farbe grau

Artikel-Nr.	Grösse	Grösse	Typ	Material	CHF / Stk.
	mm	mm			
07.280.001	425	405/290	1	Stahl	
07.280.002	420	450/300	2	Kunststoff	



### 07.281.001

#### ROLLO - Transportwagen, 18/10-Stahl

max. 100 kg

Artikel-Nr.	Länge mm	Breite mm			CHF / Stk.
07.281.001	400	400			





# AMSI-Glas AG

## Glasapparate, Labortechnik, Glasshop

Geismet 11  
CH-4317 Wegenstetten AG

Tel.: +41 61 873 90 93

Fax +41 61 873 90 94

www.amsi.ch

info@amsi.ch

### 07.282.xxx

#### Labor Transportwagen

18/10-Stahl, Lenkrollen, 2 feststellbar, Grösse 800 x 500 mm, 40 kg p/Etage

Artikel-Nr.	Länge	Breite	Totalhöhe	Typ	CHF / Stk.
	mm	mm	mm		
07.282.001	900	600	940	2 Etagen	
07.282.002	900	600	940	3 Etagen	



### 07.285.xxx

#### Labor-Hebebühnen "Swiss Boy"

Artikel-Nr.	Typ / Farbe	Plattengrösse	Belastbarkeit	Verstellbarkeit	CHF / Stk.
		mm	kg	mm	
07.285.001	100/grün	50 x 40	20	31 - 93	
07.285.002	105/blau	80 x 75	30	49 - 147	
07.285.003	110/rot	120 x 140	50	60 - 243	
07.285.004	115/gelb	122 x 150	80	80 - 278	
07.285.005	116/blau	180 x 216	90	95 - 398	
07.285.006	116M/blau	180 x 216	90	95 - 398	
07.285.007	116MS/blau	180 x 216	90	95 - 398	
07.285.008	118/grau	240 x 320	90	120 - 500	
07.285.009	122/gelb-schw.	400 x 400	150	253 - 629	
07.285.010	122R/gelb-sch.	440 x 400	150	253 - 629	
07.285.011	122M/gelb-sch.	400 x 400	150	253 - 629	
07.285.012	122MR/gelb-s.	400 x 400	150	253 - 629	



Legende:

- M mit Motor
- MS mit Motor stufenlos
- R mit Rollen
- MR mit Motor und Rollen



### 07.286.xxx

#### Labor-Hebebühnen, hydraulisch

Aus Leichtmetall in stabiler Ausführung für statische Lasten bis 25 kg.

Artikel-Nr.	Typ*	Plattengrösse	Betriebslast	Verstell-	CHF / Stk.
mit Handhebel		mm	kg	bereich mm	
07.286.001	2297	200 x 230	25	91 - 285	
07.286.002	2297/A	200 x 230	25	91 - 285	
07.286.003	2297/S	200 x 230	15	108 - 393	
07.286.004	2297/E	200 x 230	25	91 - 285	
07.286.005	2297/G	300 x 300	25	91 - 285	
07.286.006	2297/GA	300 x 300	25	91 - 285	
mit Fusshebel					
07.286.007	2294	400 x 450	85	190 - 620	
07.286.008	2295	500 x 500	85	260 - 870	
07.286.009	2296	600 x 600	85	260 - 1070	



\* Legende

- A = mit Absenksicherung
- S = Sonderhöhe
- E = aus Edelstahl
- G = Grundausführung 300 x 300 mm
- GA = Grundausführung mit Absenksicherung



Andere Grössen auf Anfrage

### 07.287.xxx

#### Labor-Hebebühnen, elektrisch

Aus Leichtmetall in stabiler Ausführung für statische Lasten bis 25 kg und Fernbedienung. 220 V, 12 V, Hub 5,6 m/s, Hubweg 175 mm

Artikel-Nr.	Typ*	Plattengrösse	Betriebslast	Verstell-	CHF / Stk.
		mm	kg	bereich mm	
07.287.001	2297-EF	200 x 230	25	110 x 285	
07.287.002	2297/EV	200 x 230	25	110 x 285	
nur Boden und Deckplatte					
07.287.003	2297/M	für 300 x 300			



\* Legende

- \*EF = feste Endanschläge
- \*EV = verstellbare Endanschläge

### 07.310.xxx

#### Kegelschliffklammern aus Federstahl

Für Einsatz unter sehr hohen Temperaturen.

Gegenüber herkömmlichen Drahtklammern lassen sie sich einfach und sicher aufsetzen und sie sind formstabil.

Artikel-Nr.	NS				CHF / Stk.
07.310.001	14/23				
07.310.002	19/26				
07.310.003	24/29				
07.310.004	29/32				



### 07.320.xxx

#### Klemmen DBGM , reg.int.

Für Normschliffe

Artikel-Nr.	für NS				CHF / Stk.
07.320.001	5/13				
07.320.002	7/16				
07.320.003	10/19				
07.320.004	12/21				
07.320.005	14/23				
07.320.006	19/26				
07.320.007	24/29				
07.320.008	29/32				
07.320.009	34/35				
07.320.010	45/40				
07.320.011	60/46				
07.320.012	71/51				
07.320.013	85/55				



### 07.321.xxx

#### Gabelklammern aus Stahl, verzinkt

Für Kugelschliffe, mit Feststellschraube

Artikel-Nr.	für KS				CHF / Stk.
07.321.001	13				
07.321.002	19				
07.321.003	29				
07.321.004	35				
07.321.005	40				
07.321.006	51				
07.321.007	64				



### 07.323.xxx

**Gabelklemmen aus Chrom-Nickel-Stahl, für Normschliffe**

Ohne Feststellschraube

Artikel-Nr.	für NS				CHF / Stk.
07.323.001	14/23				
07.323.002	19/26				
07.323.003	24/29				
07.323.004	29/32				
07.323.005	45/40				
<b>Mit Feststellschraube</b>					
07.323.006	14/23				
07.323.007	19/26				
07.323.008	24/29				
07.323.009	29/32				
07.323.010	45/40				

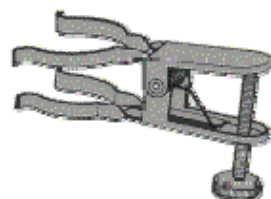

### 07.325.xxx

**Metalladapter für Metallschlauchanschluss**

Artikel-Nr.	NW/DN	Gewinde	Ausführung		CHF / Stk.
07.325.001	KS 19	M16x1	gerade		
07.325.002	KS 19	M16x1	90°		
07.325.003	KS 29	M16x1	gerade		
07.325.004	KS 29	M16x1	90°		
07.325.005	KS 29	M24x1.5	gerade		
07.325.006	KS 29	M24x1.5	90°		
07.325.007	10/3	Olive 11 mm	abgewinkelt		
07.325.008	10/3	M16x1	90°		
07.325.009	10/3	M16x1	gerade		
07.325.010	15/3	Olive 11 mm	abgewinkelt		
07.325.011	15/3	Olive 13 mm	abgewinkelt		
07.325.012	15/3	M16x1	90°		
07.325.013	15/3	M16x1	gerade		
07.325.014	15/3	M24x1.5	gerade		
07.325.015	15/3	M24x1.5	90°		
07.325.016	25	M16x1	gerade		
07.325.116	25	M16x1	90°		
07.325.017	25	M24x1.5	gerade		
07.325.018	25	M24x1.5	90°		
07.325.019	25	M30x1.5	gerade		
07.325.020	25	M30x1.5	90°		
07.325.021	25	M38x1.5	gerade		
07.325.022	25	M38x1.5	90°		



**Zum Abdichten empfehlen wir bei Temperaturen bis 150°C**

**AMSI-Kammndichtungen aus PTFE.**

**Für höhere Temperaturen eignen sich graphitierte Flachdichtungen.**

### 07.326.xxx

#### Metalladapter mit integriertem Pt-100

Artikel-Nr.	für DN	Gewinde	Ausführung		CHF / Stk.
07.326.001	10	M16x1	gerade		
07.326.002	15	M16x1	gerade		

Andere Ausführungen auf Anfrage

- > Ausführung gebogen
- > mit Verbindungskabel

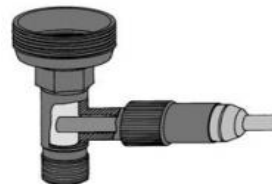

### 07.327.xxx

#### Schnellverschluss-Steckkupplung, aus Stahl

Tropffrei, beidseitig mit Gewinde M16x1, Nennweite 9 mm

Artikel-Nr.	Beschreibung			CHF / Stk.
07.327.001	Muffe + Stecker		komplett	
07.327.002	Stecker, allein /Gefässseitig			
07.327.003	Stecker, allein /Gefässseitig -offen-			
07.327.004	Muffe, allein /Schlauchseitig			

Andere Grössen auf Anfrage



### 07.330.xxx

#### Metallschlauch, thermisch isoliert - NW 10

Mit Gewindeanschluss M16x1, passend für Umwälzthermostate

Artikel-Nr.	Länge m	Gewinde			CHF / Stk.
07.330.001	0.5	M16x1			
07.330.002	1	M16x1			
07.330.003	1.5	M16x1			
07.330.004	2	M16x1			
07.330.005	2.5	M16x1			
07.330.006	3	M16x1			
07.330.007	5	M16x1			

Andere Grössen auf Anfrage



### 07.331.xxx

#### Metallschlauch, thermisch isoliert - NW 15

Mit Gewindeanschluss M24x1.5, passend für Umwälzthermostate

Artikel-Nr.	Länge m	Gewinde			CHF / Stk.
07.331.001	0.5	M24x1.5			
07.331.002	1	M24x1.5			
07.331.003	1.5	M24x1.5			
07.331.004	2	M24x1.5			
07.331.005	3	M24x1.5			

Andere Grössen auf Anfrage



### 07.332.xxx

#### Metallschlauch, thermisch isoliert - NW 20

Mit Gewindeanschluss M30x1.5, passend für Umwälzthermostate

Artikel-Nr.	Länge m	Gewinde			CHF / Stk.
07.332.001	0.5	M30x1.5			
07.332.002	1	M30x1.5			
07.332.003	1.5	M30x1.5			
07.332.004	2	M30x1.5			
07.332.005	3	M30x1.5			

Andere Grössen auf Anfrage



### 07.333.xxx

#### Metallschlauch, thermisch isoliert - NW 25

Mit Gewindeanschluss M38x1.5, passend für Umwälzthermostate

Artikel-Nr.	Länge m	Gewinde			CHF / Stk.
07.333.001	0.5	M38x1.5			
07.333.002	1	M38x1.5			
07.333.003	1.5	M38x1.5			
07.333.004	2	M38x1.5			
07.333.005	3	M38x1.5			

Andere Grössen auf Anfrage



### 07.334.xxx

#### Übergangsstück aus V2A

Artikel-Nr.	Gewinde	Mutter für	Ausführung		CHF / Stk.
07.334.001	M16x1xM16x1		gerade		
07.334.002	M16x1xM16x1		45°		
07.334.003	M16x1xM16x1		90°		
07.334.004	M16x1	M16x1	45°		
07.334.005	M16x1	M16x1	90°		
07.334.006	M16x1	M10x1	gerade		

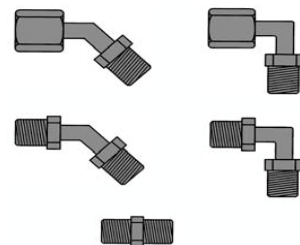

### 07.335.xxx

#### Doppelkupplung aus V2A

Zum Verbinden von zwei Glasflanschen

Artikel-Nr.	DN/NW				CHF / Stk.
07.335.001	10				
07.335.002	15				
07.335.003	25				

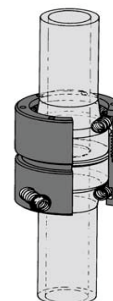

### 07.336.xxx

#### Planschliff-Verbinder aus Edelstahl

Mit 2 Stativstäben, zum festen Einbau des Deckels oder des Gefäßes an einer Stativwand, für System 's'

Artikel-Nr.	DN/NW	Spannschrauben		CHF / Stk.
07.336.001	60	4 x M6		
07.336.002	100	4 x M6		
07.336.003	120	4 x M6		
07.336.004	200	4 x M6		



### 07.337.xxx

#### Planschliff-Universal-Verbinder aus Edelstahl

Massive Ausführung, zum festen Einbau an einer Stativwand oder zur Wandbefestigung, mit variablen Stativstäben, für System 's' (Nachrüstbar zum Einhängerverbinder)

Artikel-Nr.	DN/NW	Spannschrauben		CHF / Stk.
07.337.001	60	4 x M6		
07.337.002	100	4 x M6		
07.337.003	120	4 x M6		
07.337.004	150	4 x M6		
07.337.005	200	4 x M6		

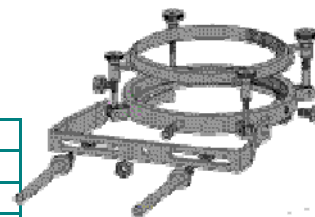

### 07.338.xxx

#### Planschliff-Einhängeverbinder aus Edelstahl

Massive Ausführung, zum Einbau (z.B. in Rohrgestell)  
komplett mit 2 Tragbügel, für System 's'



#### Stativstab-Ø 13 mm

Artikel-Nr.	DN/NW	Spannschrauben		CHF / Stk.
07.338.001	60	4 x M6		
07.338.002	100	4 x M6		
07.338.003	120	4 x M6		
07.338.004	150	4 x M6		
07.338.005	200	4 x M6		

#### Stativstab-Ø 27 mm

Artikel-Nr.	DN/NW	Spannschrauben		CHF / Stk.
07.338.006	60	4 x M6		
07.338.007	100	4 x M6		
07.338.008	120	4 x M6		
07.338.009	150	4 x M6		
07.338.010	200	4 x M6		

### 07.338.xxx

#### Planschliff-Einhängeverbinder aus Edelstahl

Fortsetzung



#### Stativstab-Ø 30 mm

Artikel-Nr.	DN/NW	Spannschrauben		CHF / Stk.
07.338.011	100	4 x M6		
07.338.012	120	4 x M6		
07.338.013	150	4 x M6		
07.338.014	200	4 x M6		

### 07.339.xxx

#### Schnellverschluss aus Cr-Ni-Stahl

für System 's'



Artikel-Nr.	DN/NW				CHF / Stk.
07.339.001	60				
07.339.002	100				
07.339.003	120				
07.339.004	150				
07.339.005	200				

Nur mit nachstehenden Dichtungen zu verwenden:

- >Flachdichtung
- >Kammdichtung
- >O-Ring-Dichtung
- >Flachdichtung mit Rillenzentrierung



### 07.340.xxx

#### Schnellverschluss aus Cr-Ni-Stahl

Mit 2 Stativstangen, für System 's'

Artikel-Nr.	DN/NW				CHF / Stk.
07.340.001	60				
07.340.002	100				
07.340.003	120				
07.340.004	150				
07.340.005	200				

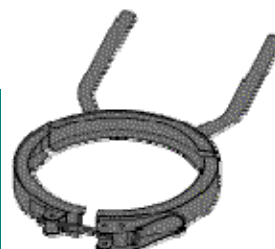

**Nur mit nachstehenden Dichtungen zu verwenden:**

- >Flachdichtung
- >Kammdichtung
- >O-Ring-Dichtung
- >Flachdichtung mit Rillenzentrierung

### 07.341.xxx

#### Zweifachhalterung "Vario-Grip" aus Edelstahl, DBGM

Planschliff-Verbindungssystem mit zusätzlicher Haltemöglichkeit.  
Erlaubt Gefäß oder Deckel abzunehmen, ohne Auf- oder Anbauten zu demonstrieren. Durch variable Stativstäbe ist horizontale oder vertikale Befestigung möglich. Verschluss- und Haltesegmente sind austauschbar, dadurch ist ein universeller Einsatz unter jeweils neuen Bedingungen möglich. **Für System 's'**



Artikel-Nr.	DN/NW 's'				CHF / Stk.
07.341.001	60				
07.341.002	100				
07.341.003	120				
07.341.004	150				
07.341.005	200				



### 07.342.xxx

#### Wellenbrecherkorb DBGM, aus Edelstahl 14 571

Artikel-Nr.	DN/NW	Höhe	Störlamellen		CHF / Stk.
07.342.001	100	120	2		
07.342.002	100	150	2		
07.342.003	100	200	2		
07.342.004	150	150	2		
07.342.005	150	200	2		
07.342.006	150	250	2		

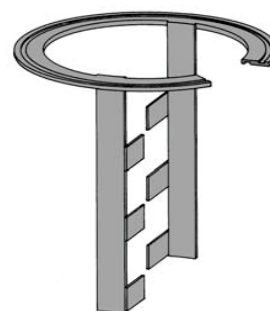

### 07.342.xxx

#### Wellenbrecherkorb DBGM, aus Edelstahl 14 571

Fortsetzung

Artikel-Nr.	DN/NW	Höhe	Störlamellen		CHF / Stk.
07.342.007	150	300	2		
07.342.008	150	350	3		
07.342.009	150	400	3		
07.342.010	150	450	3		
07.342.011	200	150	2		
07.342.012	200	200	2		
07.342.013	200	250	2		
07.342.014	200	300	2		
07.342.015	200	350	3		
07.342.016	200	400	3		
07.342.017	200	450	3		

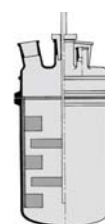
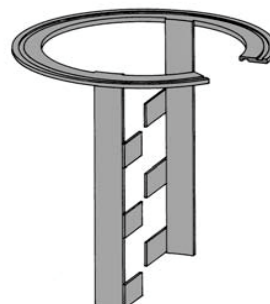

### 07.343.xxx

#### Tragringe für Planschliffgefäße, mit 2 Halterohren

Aus V2A, inkl. Befestigungsmaterial



Artikel-Nr.	Ring-Ø mm Adm./ldm.	Halterohr mm	für DN		CHF / Stk.
07.343.001	190x150	200x27	100/150		
07.343.002	250x190	200x27	150/200		

### 07.344.xxx

#### Ventilhalterung mit Kunststoffeinlage

Mit Edelstahl-Stativstange ø 13 x 300 mm lang

Artikel-Nr.	für Ø mm				CHF / Stk.
07.344.001	25				
07.344.002	33				
07.344.003	50				
07.344.004	80				
07.344.005	100				
07.344.006	110				
07.344.007	120				
07.344.008	130				
07.344.009	140				
07.344.010	150				
07.344.011	200				



### 07.345.xxx

#### Rohr-Adapter aus V2A (Winkel 90°)

Mit Klemmschraube M8, für Rohr 21/27 mm

Artikel-Nr.	für Stativ- Stab Ø mm				CHF / Stk.
07.345.001	13				
07.345.002	16				
07.345.003	20				

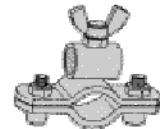

### 07.346.xxx

#### Ablage aus V2A

Halterohr Durchm. 27 x 500 mm, inkl. Befestigungselement

Artikel-Nr.	Grösse mm				CHF / Stk.
07.346.001	150x100				
07.346.002	150x200				



### 07.350.xxx

#### Rührerkupplung DBGM, CrNi-Stahl

Zum Schwingungsausgleich der Wellenenden, mit Spannfutter,  
für Elektromotor (E) sowie Druckluftanschluss (D)

##### Mit Torsionsfeder

Artikel-Nr.	Typ	Spannbereich Ø mm	Geeignet für	Anschluss für	CHF / Stk.
07.350.001	RF	6-8 mm	Rechts/Links	E	
07.350.002	RF	12-14 mm	Rechts/Links	E	
07.350.003	RF	6-8 mm	Rechts/Links	D	
07.350.004	RF	12-14 mm	Rechts/Links	D	
07.350.005	CF	5-9 mm	Rechtslauf	E	
07.350.006	CF	5-9 mm	Rechtslauf	D	
<b>Mit Metall-Faltenbalg, zum Ausgleich extremer Schwingungen</b>					
07.350.007	RV	6-8 mm	Rechts/Links	E	
07.350.008	RV	12-14 mm	Rechts/Links	E	
07.350.009	RV	6-8 mm	Rechts/Links	D	
07.350.010	RV	12-14 mm	Rechts/Links	D	
07.350.011	CV	5-9 mm	Rechtslauf	E	
07.350.012	CV	5-9 mm	Rechtslauf	D	
<b>Mit Doppelkardan aus Edelstahl, für Rührwellen</b>					
07.350.013	mit GL 10		Rechtslauf	E	
07.350.014	mit GL 14		Rechtslauf	E	
07.350.015	Ansatz 8 mm		Rechts/Links	E	
07.350.016	Ansatz 14 mm		Rechts/Links	E	



### 07.351.xxx

#### Zapfenschlüssel für Metalladapter

Als Montagehilfe

Artikel-Nr.	für DN	Material			CHF / Stk.
07.351.001	10	Stahl brüniert			
07.351.002	10	Edelstahl			
07.351.003	15	Edelstahl			
07.351.004	25	Edelstahl			



### 07.352.xxx

#### Olive V2A, für Metalladapter

Artikel-Nr.	Olive	Gewinde			CHF / Stk.
07.352.001	Adm. 11 mm	M16x1			
07.352.002	Adm. 13 mm	M16x1			

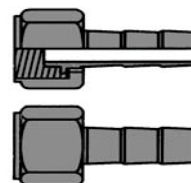

### 07.353.001

#### Glasrührerkupplung KV 10

Flexible Glasrührerkupplung als elastisches Verbindungsstück zwischen Laborrührer und Rührwelle. Sie erübrigt ein exaktes Ausrichten von Rührmotor und Rührwelle und gleicht Differenzen axial und in der Höhe aus. Das Klemmfutter ist aus V2A-Stahl hergestellt, Spannungsbereich 8-10 mm

Artikel-Nr.					CHF / Stk.
07.353.001					



### 07.330.1xx, 07.330.2xx

#### Temperierschlauch (Metallschlauch), thermisch isoliert - NW 12

Mit Gewindeanschluss **M16x1**, passend für Umwälzthermostate, Spezialschlauch mit zusätzlichem glattem Silikonschlauch

Artikel-Nr.	Länge m	Adm.	Temp.-Bereich	CHF / Stk. bis 2 Stk.	CHF / Stk. ab 3 Stk.
07.330.102	1	33 mm	-50...200°C		
07.330.103	1.5	33 mm	-50...200°C		
07.330.104	2	33 mm	-50...200°C		
07.330.106	3	33 mm	-50...200°C		
07.330.202	1	44 mm	-100...350°C		
07.330.203	1.5	44 mm	-100...350°C		
07.330.204	2	44 mm	-100...350°C		
07.330.206	3	44 mm	-100...350°C		



Andere Grössen (Längen und Gewinde usw.) auf Anfrage

### 07.360.xxx

#### Magnetrührverschluss Typ MRK 1 mit NS-K 29/32

Dieser Rührverschluss ist mit einer permanent magnetischen Kupplung versehen und mit NS 29/32 und NS 45/40 lieferbar. Absolut gasdicht und vakuumfest, sowie säure- und laugenbeständig. Durch die eingelegten Viton-O-Ringe entsteht keine Wärmeentwicklung oder Spannung im Glas. Die Belastung des Antriebmotors ist gering. Die maximale Drehzahl beträgt 2500 U/Min. Die durchführende Welle und die Abdichtung der Welle durch Quetschringe entfällt, da die Kräfte durch Magnete übertragen werden. Einfaches und rasches Auswechseln der Kugellager. Vakuum-Magnet-Rührverschlüsse können in verschiedenen Viskositäten geliefert werden, bis max. 90 Ncm.



#### Material 1.4435/AISI 316L

Artikel-Nr.	Typ	Temperatur	Drehmoment	Volumen bis	CHF / Stk.
07.360.001	MRK 1/20	240°C	20 Ncm	2 l	
07.360.002	MRK 1/40	240°C	40 Ncm	4 l	
07.360.003	MRK 1/60	240°C	60 Ncm	6 l	
07.360.004	MRK 1/90	240°C	90 Ncm	10 l	

#### Hastelloy HC22

07.360.005	MRK 1/20	240°C	20 Ncm	2 l	
07.360.006	MRK 1/40	240°C	40 Ncm	4 l	
07.360.007	MRK 1/60	240°C	60 Ncm	6 l	
07.360.008	MRK 1/90	240°C	90 Ncm	10 l	

#### MRK 2 - mit NS-K 45/40

#### Material 1.4435/AISI 316L

Artikel-Nr.	Typ	Temperatur	Drehmoment	Volumen bis	CHF / Stk.
07.360.009	MRK 2/20	240°C	20 Ncm	2 l	
07.360.010	MRK 2/40	240°C	40 Ncm	4 l	
07.360.011	MRK 2/60	240°C	60 Ncm	6 l	
07.360.012	MRK 2/90	240°C	90 Ncm	10 l	

#### Hastelloy HC22

07.360.013	MRK 2/20	240°C	20 Ncm	2 l	
07.360.014	MRK 2/40	240°C	40 Ncm	4 l	
07.360.015	MRK 2/60	240°C	60 Ncm	6 l	
07.360.016	MRK 2/90	240°C	90 Ncm	10 l	

### 07.400.xxx

#### Sicherheitsbehälter aus Edelstahl

Kannen, Kanister, Gefässe, Behälter, Trichter sowie Zubehör



Auf Anfrage

# AMSI-Glas AG

**Glasapparate, Labortechnik, Glasshop**

Geismet 11  
CH-4317 Wegenstetten AG

Tel.: +41 61 873 90 93

Fax +41 61 873 90 94

[www.amsi.ch](http://www.amsi.ch)

[info@amsi.ch](mailto:info@amsi.ch)



Januar 2018 / AMSI-Gestellbau

### ALLGEMEINES

Die im Gestellbau zum Einsatz gebrachten Elemente sind zum Tragen und zur Aufnahme der Bauteile von Apparaturen und Anlagen vorgesehen. Alle Gestellbauelemente sind weitgehend korrosionsbeständig, universell einsetzbar und leicht zu verarbeiten. Die Verwendung bezieht sich ausschliesslich auf das Tragen statisch wirkender Lasten im Glasapparaturen- und Laboranlagenbau üblichen Lastengrössen. Das Gestellsystem basiert auf der Verwendung von Rundrohren aus rostfreiem Stahl (1.4541) Rohrverbindern verschiedenster Ausführung. Die Rohre haben einen Aussendurchmesser von 26.9 mm. Die Rohrverbinder sind aus Eisenguss. Alle Rohrverbinder haben Innensechskantschrauben die zur Befestigung der Gestellrohre dienen. Die Grundform der Gestelle ist quadratisch oder rechteckig und kann den unterschiedlichsten Platzverhältnissen angepasst werden. Im oder am Gestell können durch Verwendung von Gestellböden oder Stativplatten aus rostfreiem Stahlblech Standflächen für z.B. Mess- und Regelungstechnik oder Laborgeräte geschaffen werden. Die jeweiligen Abmessungen der Böden werden den massgeblichen Anforderungen der dort vorgesehenen Objekte angepasst. Am Boden des Gestelles kann eine Blechwanne aus rostfreiem Stahl, die vorwiegend als Brandschutzwanne dient eingebaut werden. Ihre Abmessung richtet sich nach den Gestellmassen und der im Gestell vorgesehenen Apparatur bzw. Anlage. Die Gestelle können mit Füßen aber auch mit Rollen versehen werden. Es ist sinnvoll einen Teil der Rollen mit Feststellern zu versehen, um einen sicheren Stand der Anlage am vorgesehenen Ort zu gewährleisten. Der Übergang vom Gestell zur Apparatur/Anlage wird über Befestigungsschellen und Schellenringhalterungen vorwiegend aus rostfreiem Stahl vorgenommen. Je nach Apparatur bzw. Anlage kommen aber auch Doppelmuffen, Flanschhalterungen, Halteringe, Universalklemmen und spezielle firmenspezifische Halterungssysteme zum Einsatz. Die Verbindung der einzelnen Bauteilkomponenten der im Gestell befindlichen Apparatur geschieht je nach Verbindungssystem mit den dafür vorgesehenen Verschraubungen und Klemmen mit den entsprechenden Dichtungen.

Bei der Montage einer Apparatur oder Anlage im Gestell, ist unbedingt auf ein spannungsfreies Befestigen der Bauteile zu achten.

Mögliche Hilfsmittel zur spannungsfreien Montage sind z.B. Ausgleichskrümmen oder Faltenbälge aus PTFE. Die nachfolgenden Einzelelemente für Gestellbau, Halterungen und Befestigungen geben einen Überblick über das angebotene vielseitige Sortiment. Im Bedarfsfall sind auch Befestigungs- und Halterungselemente nach Kundenwunsch auf Anfrage erhältlich.

### 07.500.xxx

#### Rundrohre aus rostfreiem Stahl

Material - Nr. 1.4541 - Aussendurchmesser 26.9 mm, Oberfläche geschliffen, Rohrende bearbeitet.

- Die entsprechende Länge ist in der Bestellung anzugeben!

Artikel-Nr.	Ø mm			
	mm			
07.500.xxx	26.9			



- xxx - bitte entsprechende Länge angeben!

### Rohrverbinder

Aus Temperguss, für Gestellrohre mit Aussendurchmesser 26.9 mm.

#### Verbinder 90° für 2 Rohre

Artikel-Nr.	D			
07.500.10-5	41 mm			

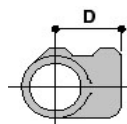

#### Aufsteckverbinder 90° - eine Seite offen

Artikel-Nr.	D			
07.500.16-5	50 mm			

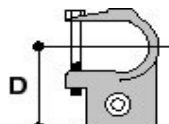

#### Eckverbinder 90° mit Durchgang

Artikel-Nr.	D			
07.500.21-5	41 mm			

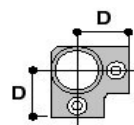

#### T-Verbinder 90°, 3 Abgänge

Artikel-Nr.	E	E		
07.500.25-5	41 mm	82 mm		

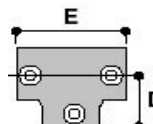



# AMSI-Glas AG

## Glasapparate, Labortechnik, Glasshop

Geismet 11  
CH-4317 Wegenstetten AG

Tel.: +41 61 873 90 93

Fax +41 61 873 90 94

www.amsi.ch

info@amsi.ch

### Kreuzverbinder, 1 Durchgang, 2 Abgänge

Artikel-Nr.	E			
07.500.26-5	82 mm			

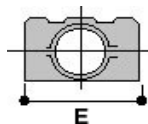

### Kreuzverbinder, 1 Mitteldurchgang, 3 Abgänge

Artikel-Nr.	D	E		
07.500.35-5	41 mm	82 mm		

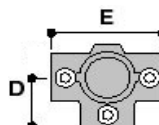

### Kreuzverbinder, 1 Durchgang, 4 Abgänge

Artikel-Nr.	D	E		
07.500.40-5	32 mm	82 mm		

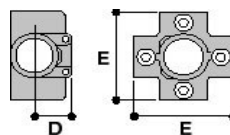

### Kreuzverbinder, 2 Durchgänge

Artikel-Nr.	E	F		
07.500.45-5	31 mm	34 mm		

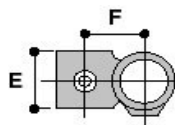

### Kreuzverbinder 90°, 2 Durchgänge, 1 Abgang

Artikel-Nr.	D	E	F	
07.500.46-5	41 mm	31 mm	34 mm	

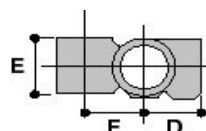

### Verbinder zur Befestigung von Tragringen

Artikel-Nr.	D	E	F	
07.500.M50-5	40 mm	40 mm	19 mm	

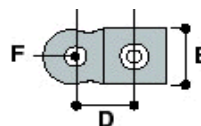

### T-Gelenk, 1 Durchgang

Artikel-Nr.				
07.500.C50-55				

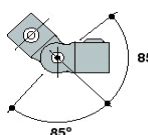

# AMSI-Glas AG

## Glasapparate, Labortechnik, Glasshop

Geismet 11  
CH-4317 Wegenstetten AG

Tel.: +41 61 873 90 93  
Fax +41 61 873 90 94  
www.amsi.ch  
info@amsi.ch

### Kreuzverbinder, 1 Durchgang, 2 Gelenkabgänge

Artikel-Nr.				
07.500.C51-555				

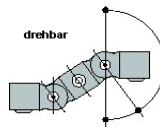

### Eckverbinder, 1 Durchgang, 2 Gelenkabgänge

Artikel-Nr.				
07.500.C52-555				

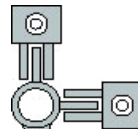

### Gestellfuss u. Wandhalter

Artikel-Nr.	E	F	G	H
07.500.61-5	80 mm	40 mm	57 mm	6.5 mm

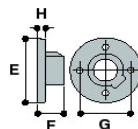

### Wandhalter

Artikel-Nr.	D	E	F	G
07.500.70-5	55 mm	78 mm	46 mm	57 mm

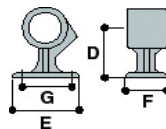

### Verbinder 45°

Artikel-Nr.	D	E		
07.500.12-5	37 mm	72 mm		

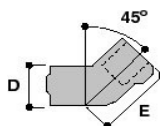

### Sechskantschlüssel

Artikel-Nr.	A/F			
07.500.99-5	1/4"			

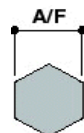

### Ratsche

Artikel-Nr.	A/F			
07.500.98-5	1/4"			

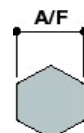

### Innensechskant-Stellschrauben

Artikel-Nr.				
07.500.97-5	1/4" BSP			

Alle Kee Klamp Rohrverbinder werden serienmässig mit Innensechskant-Stellschrauben geliefert. Ebenso sind alle Stellschrauben serienmässig mit Kee Koat oberflächenbeschichtet. Kee Koat verleiht den Schrauben eine viermal höhere Beständigkeit gegen Korrosion als die herkömmliche Glanzverzinkung.



### Plastik-Abschluss-Stopfen

Artikel-Nr.				
07.500.77-5				



## 07.501.xxx

### Gestellböden

Aus rostfreiem Stahl, mit Aussparungen, Edelstahl-Nr. 1.4571, für Gestelle mit Rundrohren Adm. 26.9 mm

Artikel-Nr.	Abmessung mm			
07.501.001	500 x 375			
07.501.002	500 x 500			
07.501.003	500 x 750			
07.501.004	500 x 1000			
07.501.005	750 x 750			
07.501.006	750 x 1000			



Andere Abmessungen auf Anfrage!

## 07.502.xxx

### Auffangwannen

Aus rostfreiem Stahl, mit Aussparungen, Edelstahl-Nr. 1.4571, für Gestelle mit Rundrohren Adm. 26.9 mm

Artikel-Nr.	Breite mm	Tiefe mm	Höhe mm	
07.502.001	500	500	150	
07.502.002	750	500	150	
07.502.003	1000	500	150	
07.502.004	1000	750	150	
07.502.005	1500	750	150	



### 07.503.xxx

#### Rollen für Gestelle

Mit Rundrohren Adm. 26.9 mm

Artikel-Nr.				
07.503.001	mit Feststeller			
07.503.002	ohne Feststeller			



### 07.510.xxx

#### Berstscheiben für DN 15, mit Vakuumstütze

Artikel-Nr.	für Druck	Temperatur			CHF / Stk.
07.510.001	0.5 bar	100°C			
07.510.002	1,0 bar	100°C			
07.510.003	2,0 bar	100°C			
07.510.004	3,0 bar	100°C			
<b>Berstscheibenhalter aus Edelstahl, für DN 15</b>					
07.510.005					
<b>Glasadapter mit NS auf DN 15</b>					
07.510.006	NS 29				
07.510.007	NS 45				

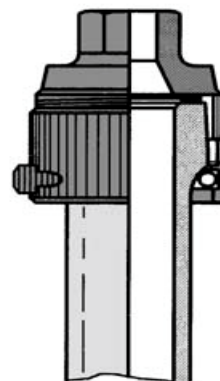

Berstscheiben für weitere Druck- und Temperaturbereiche auf Anfrage

# AMSI-Glas AG

**Glasapparate, Labortechnik, Glasshop**

Geismet 11, Postfach 22  
CH-4317 Wegenstetten AG

Tel.: +41 61 873 90 93

Fax +41 61 873 90 94

[www.amsi.ch](http://www.amsi.ch)

[info@amsi.ch](mailto:info@amsi.ch)

## AMSI-Quarzglas



Januar 2018 / kapitel 8 op 2018

**Alle Preise auf Anfrage!**

### 08.001.xxx

#### Normalschliff-Kerne aus Quarzglas

DIN 12 249

Artikel-Nr.	NS	Rohr-Adm. mm	Länge mm	CHF / Stk.
08.001.001	5/13	4	120	a.Anfrage
08.001.002	7/16	6	120	a.Anfrage
08.001.003	10/19	8	120	a.Anfrage
08.001.004	14/23	13	120	a.Anfrage
08.001.005	19/26	17	120	a.Anfrage
08.001.006	24/29	22	150	a.Anfrage
08.001.007	29/32	26	150	a.Anfrage
08.001.008	34/35	30	150	a.Anfrage
08.001.009	45/40	40	150	a.Anfrage
08.001.010	60/46	56	180	a.Anfrage
08.001.011	71/51	65	200	a.Anfrage
08.001.012	85/55	80	200	a.Anfrage

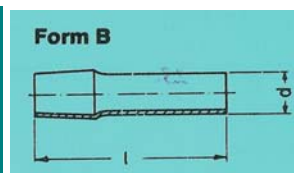

### 08.002.xxx

#### Normalschliff-Hülsen aus Quarzglas

DIN 12 249

Artikel-Nr.	NS	Rohr-Adm. mm	Länge mm	CHF / Stk.
08.002.001	5/13	8	120	a.Anfrage
08.002.002	7/16	10	120	a.Anfrage
08.002.003	10/19	13	120	a.Anfrage
08.002.004	14/23	17	120	a.Anfrage
08.002.005	19/26	22	120	a.Anfrage
08.002.006	24/29	28	150	a.Anfrage
08.002.007	29/32	33	150	a.Anfrage
08.002.008	34/35	40	150	a.Anfrage
08.002.009	45/40	50	150	a.Anfrage
08.002.010	60/46	65	180	a.Anfrage
08.002.011	71/51	75	200	a.Anfrage
08.002.012	85/55	90	200	a.Anfrage

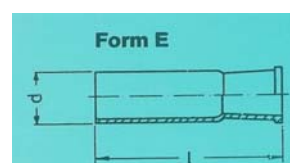

### 08.003.xxx

#### Normalschliff-Kerne mit Verlängerung aus Quarzglas

DIN 12 249

Artikel-Nr.	NS	Rohr-Adm. mm	Länge mm	CHF / Stk.
08.003.001	12/21	11	150	a.Anfrage
08.003.002	14/23	13	150	a.Anfrage
08.003.003	19/26	17	150	a.Anfrage
08.003.004	24/29	22	175	a.Anfrage
08.003.005	29/32	26	175	a.Anfrage
08.003.006	34/35	30	175	a.Anfrage
08.003.007	45/40	40	175	a.Anfrage
08.003.008	60/46	56	200	a.Anfrage
08.003.009	71/51	65	220	a.Anfrage
08.003.010	85/55	80	220	a.Anfrage



### 08.004.xxx

#### Kugelschliff-Pfannen aus Quarzglas

DIN 12 264

Artikel-Nr.	KS	Totallänge mm	CHF / Stk.
08.004.001	13/2	100	a.Anfrage
08.004.002	13/5	100	a.Anfrage
08.004.003	19/9	100	a.Anfrage
08.004.004	29/15	120	a.Anfrage
08.004.005	35/20	120	a.Anfrage
08.004.006	40/25	150	a.Anfrage
08.004.007	41/25	150	a.Anfrage
08.004.008	51/30	150	a.Anfrage
08.004.009	64/40	150	a.Anfrage

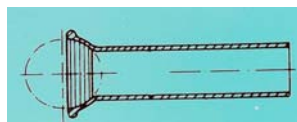

### 08.005.xxx

#### Kugelschliff-Kugeln aus Quarzglas

DIN 12 264

Artikel-Nr.	KS	Ausführung	Totallänge		CHF / Stk.
		ohne Nut	mm		
08.005.001	13/2	massiv	100		a.Anfrage
08.005.002	13/5	massiv	100		a.Anfrage
08.005.003	19/9	massiv	100		a.Anfrage
08.005.004	29/15	hohl	120		a.Anfrage
08.005.005	35/20	hohl	120		a.Anfrage
08.005.006	40/25	hohl	150		a.Anfrage
08.005.007	41/25	hohl	150		a.Anfrage
08.005.008	51/30	hohl	150		a.Anfrage
08.005.009	64/40	hohl	150		a.Anfrage

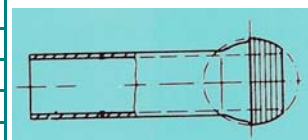

Mit Nut für O-Ring - auf Anfrage

### 08.006.xxx

#### Vakuum-Kleinflanschen aus Quarzglas

Artikel-Nr.	Grösse				CHF / Stk.
	DN				
08.006.001	10				a.Anfrage
08.006.002	16				a.Anfrage
08.006.003	25				a.Anfrage
08.006.004	40				a.Anfrage
08.006.005	50				a.Anfrage

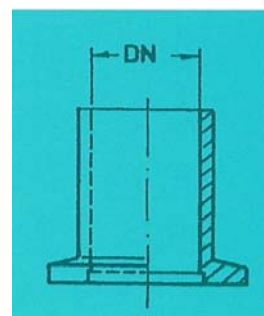

### 08.007.xxx

#### GL-Gewinde aus Quarzglas

DIN 12 216, zur Weiterverarbeitung

Artikel-Nr.	GL	Rohr-Durchm.			CHF / Stk.
		mm			
08.007.001	14	12			a.Anfrage
08.007.002	18	16			a.Anfrage
08.007.003	25	22			a.Anfrage
08.007.004	32	28			a.Anfrage
08.007.005	45	42			a.Anfrage

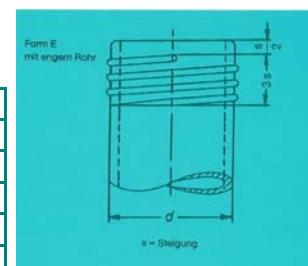



### 08.008.xxx

#### HV-Spindelventile aus Quarzglas

Chemisch beständig, hochvakuumdicht, temperaturwechselbeständig;  
Herausdrehsicherung; Hochtemperaturbereich bis 200°C

Artikel-Nr.	Grösse				CHF / Stk.
	DN				
08.008.001	3				a.Anfrage
08.008.002	6				a.Anfrage
08.008.003	10				a.Anfrage

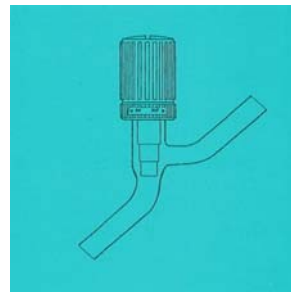

### 08.009.xxx

#### Einweghähne aus Quarzglas

DIN 12 542

Artikel-Nr.	Bohrung	Hülse			CHF / Stk.
	mm	mm			
08.009.001	2	12.5			a.Anfrage
08.009.002	3	14.5			a.Anfrage
08.009.003	4	18.8			a.Anfrage
08.009.004	6	21.5			a.Anfrage
08.009.005	10	29.2			a.Anfrage

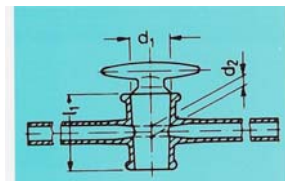

### 08.010.xxx

#### Planflanschen, geschliffen, aus Quarzglas ohne Nut

Artikel-Nr.	DN	Flansch-Adm.	Höhe		CHF / Stk.
		mm	mm		
08.010.001	60	100	80		a.Anfrage
08.010.002	100	138	100		a.Anfrage
08.010.003	120	158	100		a.Anfrage
08.010.004	150	184	100		a.Anfrage
08.010.005	200	242	100		a.Anfrage
<b>mit Nut, DIN 12 214</b>					
Artikel-Nr.	DN	Flansch-Adm.	Höhe		CHF / Stk.
		mm	mm		
08.010.006	60	100	80		a.Anfrage
08.010.007	100	138	100		a.Anfrage
08.010.008	120	158	100		a.Anfrage
08.010.009	150	184	100		a.Anfrage
08.010.010	200	242	100		a.Anfrage

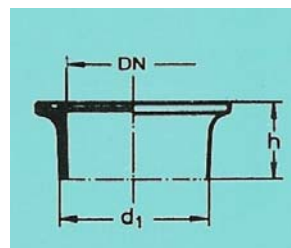

### 08.011.xxx

#### Rohlinge für Planschliff-Deckel, aus Quarzglas

ungeschliffen, DIN 12 214

Artikel-Nr.	DN	Flansch-Adm. mm	Höhe mm		CHF / Stk.
08.011.001	60	100	42		a.Anfrage
08.011.002	100	138	65		a.Anfrage
08.011.003	120	158	70		a.Anfrage
08.011.004	150	184	70		a.Anfrage
08.011.005	200	242	94		a.Anfrage

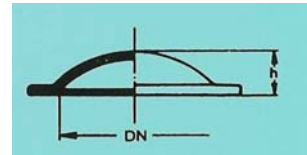

### 08.012.xxx

#### Planschliff-Reaktionsgefässe aus Quarzglas

Artikel-Nr.	Inhalt ml	NW	Gefäss-Adm. mm	Totalhöhe mm	CHF / Stk.
08.012.001	100	60	68	85	a.Anfrage
08.012.002	250	60	70	125	a.Anfrage
08.012.003	500	100	106	120	a.Anfrage
08.012.004	1000	100	106	205	a.Anfrage
08.012.005	2000	100	140	270	a.Anfrage

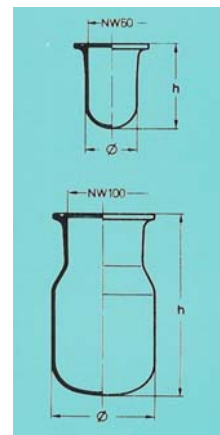

### 08.013.xxx

#### Planschliff-Deckel aus Quarzglas

Artikel-Nr.	NW	Mittelhals mm	Seitenhalse schräg mm	Totalhöhe mm	CHF / Stk.
08.013.001	60	29/32	2 x 19/26	85	a.Anfrage
08.013.002	100	29/32	1 x 14/23	85	a.Anfrage
08.013.003	100	29/32	3 x 29/32	125	a.Anfrage
08.013.004	100	29/32	2 x 29/32	125	a.Anfrage
08.013.005	100	29/32	1 x 14 gerade	125	a.Anfrage
08.013.006	100	29/32	3 x 29 gerade	125	a.Anfrage

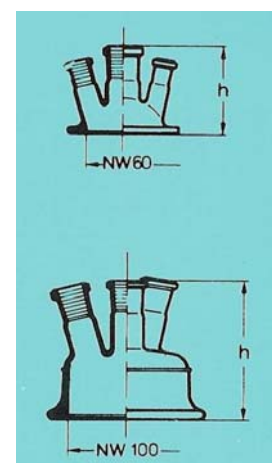

### 08.014.xxx

#### Rundkolben aus Quarzglas

Artikel-Nr.	Inhalt ml				CHF / Stk.
08.014.001	500				a.Anfrage
08.014.002	1000				a.Anfrage
08.014.003	2000				a.Anfrage
08.014.004	3000				a.Anfrage



### 08.015.xxx

#### Enghals-Kurzhals-Rundkolben aus Quarzglas

mit Bördelrand, DIN 12 353

Artikel-Nr.	Inhalt ca. ml	Kolben-Adm. mm	Totalhöhe mm		CHF / Stk.
08.015.001	50	51	105		a.Anfrage
08.015.002	100	64	115		a.Anfrage
08.015.003	250	85	145		a.Anfrage
08.015.004	500	105	175		a.Anfrage
08.015.005	1000	131	210		a.Anfrage
08.015.006	2000	165	260		a.Anfrage
08.015.007	4000	207	315		a.Anfrage

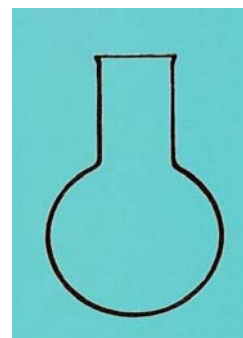

### 08.016.xxx

#### Enghals-Kurzhals-Rundkolben aus Quarzglas

mit Normschliff, DIN 12 353

Artikel-Nr.	Inhalt ca. ml	Normschliff	Kolben-Adm. mm	Totalhöhe mm	CHF / Stk.
08.016.001	50	19/26	51	105	a.Anfrage
08.016.002	100	19/26	64	115	a.Anfrage
08.016.003	250	29/32	85	145	a.Anfrage
08.016.004	500	29/32	105	175	a.Anfrage
08.016.005	1000	29/32	131	210	a.Anfrage
08.016.006	2000	29/32	165	260	a.Anfrage

### 08.017.xxx

#### Weithals-Kurzhals-Rundkolben aus Quarzglas

mit Bördelrand, DIN 12 353

Artikel-Nr.	Inhalt ca. ml	Kolben-Adm. mm	Totalhöhe mm	CHF / Stk.
08.017.001	50	51	105	a.Anfrage
08.017.002	100	64	115	a.Anfrage
08.017.003	250	85	145	a.Anfrage
08.017.004	500	105	175	a.Anfrage
08.017.005	1000	131	210	a.Anfrage
08.017.006	2000	165	260	a.Anfrage
08.017.007	4000	207	315	a.Anfrage
08.017.008	5000	223	305	a.Anfrage

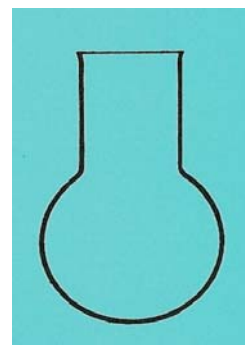

### 08.018.xxx

#### Weithals-Kurzhals-Rundkolben aus Quarzglas

mit Normschliff, DIN 12 353

Artikel-Nr.	Inhalt ca. ml	Normschliff	Kolben-Adm. mm	Totalhöhe mm	CHF / Stk.
08.018.001	50	29/32	51	105	a.Anfrage
08.018.002	100	29/32	64	115	a.Anfrage
08.018.003	250	45/40	85	145	a.Anfrage
08.018.004	500	45/40	105	175	a.Anfrage
08.018.005	1000	45/40	131	210	a.Anfrage
08.018.006	2000	45/40	165	260	a.Anfrage
08.018.007	4000	60/46	207	315	a.Anfrage
08.018.008	5000	60/46	223	310	a.Anfrage

### 08.019.xxx

#### Stehkolben aus Quarzglas

Weithals, mit Bördelrand, mittellang, DIN 12 353

Artikel-Nr.	Inhalt ml	Kolben-Adm. mm	Totalhöhe mm	CHF / Stk.
08.019.001	50	51	105	a.Anfrage
08.019.002	100	64	115	a.Anfrage
08.019.003	250	85	145	a.Anfrage
08.019.004	500	105	175	a.Anfrage
08.019.005	1000	131	210	a.Anfrage
08.019.006	2000	165	260	a.Anfrage

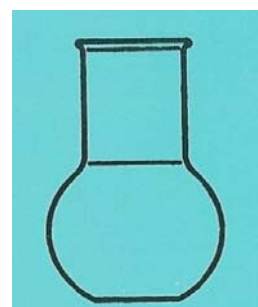

### 08.020.xxx

#### Stehkolben aus Quarzglas

Weithals, mit Normschliff, mittellang, DIN 12 353

Artikel-Nr.	Inhalt ml	Normschliff	Kolben-Adm. mm	Totalhöhe mm	CHF / Stk.
08.020.001	50	29/32	51	105	a.Anfrage
08.020.002	100	29/32	64	115	a.Anfrage
08.020.003	250	45/40	85	145	a.Anfrage
08.020.004	500	45/40	105	175	a.Anfrage
08.020.005	1000	45/40	131	210	a.Anfrage
08.020.006	2000	45/40	165	260	a.Anfrage

### 08.021.xxx

#### Kjeldahlkolben aus Quarzglas

ohne Normschliff, DIN 12 360

Artikel-Nr.	Inhalt ml	Hals-Adm. mm	Kolben-Adm. mm	Totalhöhe mm	CHF / Stk.
08.021.001	50	22	51	200	a.Anfrage
08.021.002	100	22	60	200	a.Anfrage
08.021.003	250	34	81	270	a.Anfrage
08.021.004	500	34	101	300	a.Anfrage
08.021.005	750	34	115	340	a.Anfrage
08.021.006	1000	34	126	350	a.Anfrage

### 08.022.xxx

#### Kjeldahlkolben aus Quarzglas

mit Normschliff

Artikel-Nr.	Inhalt ml	Normschliff	Kolben-Adm. mm	Totalhöhe mm	CHF / Stk.
08.022.001	50	19/26	51	200	a.Anfrage
08.022.002	100	19/26	60	200	a.Anfrage
08.022.003	250	29/32	81	270	a.Anfrage
08.022.004	500	29/32	101	300	a.Anfrage
08.022.005	750	29/32	115	340	a.Anfrage
08.022.006	1000	29/32	126	350	a.Anfrage

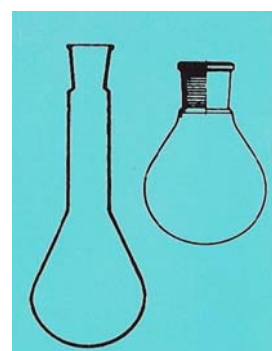

### 08.023.xxx

#### Enghals-Erlenmeyerkolben aus Quarzglas

mit Bördelrand, DIN 12 380

Artikel-Nr.	Inhalt ml	grösster Adm.ca.mm	Totalhöhe mm		CHF / Stk.
08.023.001	25	42	70		a.Anfrage
08.023.002	50	51	85		a.Anfrage
08.023.003	100	64	105		a.Anfrage
08.023.004	250	85	140		a.Anfrage
08.023.005	500	105	175		a.Anfrage
08.023.006	1000	131	220		a.Anfrage
08.023.007	2000	166	280		a.Anfrage
08.023.008	3000	187	310		a.Anfrage
08.023.009	5000	220	365		a.Anfrage

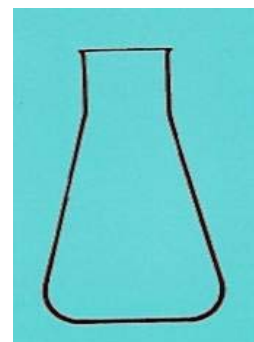

### 08.024.xxx

#### Enghals-Erlenmeyerkolben aus Quarzglas

mit Normschliff, DIN 12 353

Artikel-Nr.	Inhalt ml	Normschliff	grösster Adm.ca.mm	Totalhöhe mm	CHF / Stk.
08.024.001	25	14/23	42	70	a.Anfrage
08.024.002	50	14/23	54	80	a.Anfrage
08.024.003	100	14/23	65	105	a.Anfrage
08.024.004	250	29/32	85	140	a.Anfrage
08.024.005	500	29/32	105	175	a.Anfrage
08.024.006	1000	29/32	134	210	a.Anfrage
08.024.007	2000	29/32	163	280	a.Anfrage
08.024.008	3000	45/40	185	315	a.Anfrage

Andere Grössen auf Anfrage

### 08.025.xxx

#### Weithals-Erlenmeyerkolben aus Quarzglas

mit Bördelrand

Artikel-Nr.	Inhalt ml	grösster Adm.ca.mm	Totalhöhe mm		CHF / Stk.
08.025.001	50	51	80		a.Anfrage
08.025.002	100	64	105		a.Anfrage
08.025.003	250	85	140		a.Anfrage
08.025.004	500	105	175		a.Anfrage
08.025.005	1000	130	210		a.Anfrage
08.025.006	2000	153	275		a.Anfrage

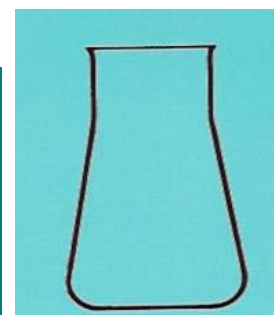

### 08.026.xxx

#### Weithals-Erlenmeyerkolben aus Quarzglas

mit Normschliff, DIN 12 353

Artikel-Nr.	Inhalt ml	Normalschliff	grösster Adm.ca.mm	Totalhöhe mm	CHF / Stk.
08.026.001	50	29/32	54	80	a.Anfrage
08.026.002	100	29/32	65	105	a.Anfrage
08.026.003	250	45/40	85	140	a.Anfrage
08.026.004	500	45/40	105	175	a.Anfrage
08.026.005	1000	45/40	134	220	a.Anfrage
08.026.006	2000	45/40	163	280	a.Anfrage

### 08.027.xxx

#### Messkolben aus Quarzglas

Enghals, mit Bördelrand, DIN 12 664

Artikel-Nr.	Inhalt ml			Totalhöhe ca. mm	CHF / Stk.
08.027.001	25			110	a.Anfrage
08.027.002	50			140	a.Anfrage
08.027.003	100			170	a.Anfrage
08.027.004	250			220	a.Anfrage
08.027.005	500			260	a.Anfrage
08.027.006	1000			300	a.Anfrage
08.027.007	2000			370	a.Anfrage

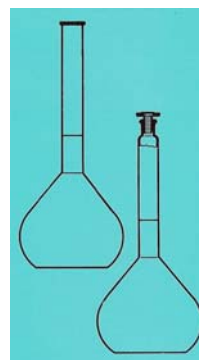

### 08.028.xxx

#### Messkolben aus Quarzglas

Enghals, mit Normschliff-Stopfen, DIN 12 664

Artikel-Nr.	Inhalt ml	Normalschliff		Totalhöhe ca. mm	CHF / Stk.
08.028.001	25	10/19		110	a.Anfrage
08.028.002	50	12/21		140	a.Anfrage
08.028.003	100	12/21		170	a.Anfrage
08.028.004	250	14/23		220	a.Anfrage
08.028.005	500	19/26		260	a.Anfrage
08.028.006	1000	24/29		300	a.Anfrage
08.028.007	2000	29/32		370	a.Anfrage

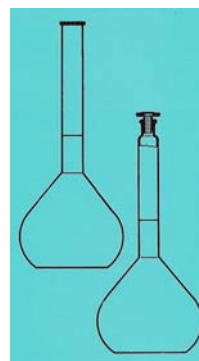

### 08.029.xxx

#### Spitzkolben aus Quarzglas

mit Normschliff 19/26, DIN 12 383

Artikel-Nr.	Inhalt		Kolben-Adm.	Totalhöhe	CHF / Stk.
	ml		mm	mm	
08.029.001	10		30	75	a.Anfrage
08.029.002	25		40	90	a.Anfrage
08.029.003	50		51	100	a.Anfrage
08.029.004	100		64	130	a.Anfrage
08.029.005	250		85	150	a.Anfrage



### 08.030.xxx

#### Bechergläser aus Quarzglas

niedere Form, ohne Ausguss, ohne Teilung, DIN 12 330

Artikel-Nr.	Inhalt	Adm.	Höhe		CHF / Stk.
	ml	mm	mm		
08.030.001	5	21	29		a.Anfrage
08.030.002	10	25	35		a.Anfrage
08.030.003	25	32	47		a.Anfrage
08.030.004	50	39	55		a.Anfrage
08.030.005	100	49	70		a.Anfrage
08.030.006	150	55	80		a.Anfrage
08.030.007	250	69	90		a.Anfrage
08.030.008	400	80	100		a.Anfrage
08.030.009	600	90	115		a.Anfrage
08.030.010	800	98	135		a.Anfrage
08.030.011	1000	105	145		a.Anfrage
08.030.012	2000	130	185		a.Anfrage
08.030.013	3000	155	210		a.Anfrage
08.030.014	5000	170	270		a.Anfrage



### 08.031.xxx

#### Bechergläser aus Quarzglas

niedere Form, mit Ausguss, ohne Teilung

Artikel-Nr.	Inhalt ml	Adm. mm	Höhe mm	CHF / Stk.
08.031.001	5	21	29	a.Anfrage
08.031.002	10	25	35	a.Anfrage
08.031.003	25	32	47	a.Anfrage
08.031.004	50	39	55	a.Anfrage
08.031.005	100	49	70	a.Anfrage
08.031.006	150	55	80	a.Anfrage
08.031.007	250	69	90	a.Anfrage
08.031.008	400	80	100	a.Anfrage
08.031.009	600	90	115	a.Anfrage
08.031.010	800	98	135	a.Anfrage
08.031.011	1000	105	145	a.Anfrage
08.031.012	2000	130	185	a.Anfrage
08.031.013	3000	155	210	a.Anfrage
08.031.014	5000	170	270	a.Anfrage

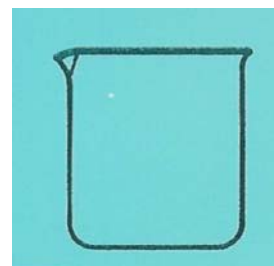

### 08.032.xxx

#### Bechergläser aus Quarzglas

hohe Form, ohne Ausguss, ohne Teilung, DIN 12 330

Artikel-Nr.	Inhalt ml	Adm. mm	Höhe mm	CHF / Stk.
08.032.001	50	38	65	a.Anfrage
08.032.002	100	45	80	a.Anfrage
08.032.003	150	52	97	a.Anfrage
08.032.004	250	60	115	a.Anfrage
08.032.005	400	70	130	a.Anfrage
08.032.006	600	78	145	a.Anfrage
08.032.007	800	86	170	a.Anfrage
08.032.008	1000	95	185	a.Anfrage
08.032.009	2000	115	235	a.Anfrage
08.032.010	3000	135	280	a.Anfrage

### 08.033.xxx

#### Bechergläser aus Quarzglas

hohe Form, mit Ausguss, ohne Teilung

Artikel-Nr.	Inhalt ml	Adm. mm	Höhe mm	CHF / Stk.
08.033.001	50	38	65	a.Anfrage
08.033.002	100	45	80	a.Anfrage
08.033.003	150	52	97	a.Anfrage
08.033.004	250	60	115	a.Anfrage
08.033.005	400	70	130	a.Anfrage
08.033.006	600	78	145	a.Anfrage
08.033.007	800	86	170	a.Anfrage
08.033.008	1000	95	185	a.Anfrage
08.033.009	2000	115	235	a.Anfrage
08.033.010	3000	135	280	a.Anfrage

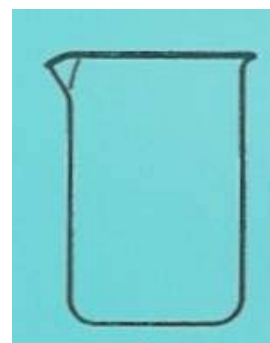

### 08.034.xxx

#### Wägegläser aus Quarzglas

hohe Form, mit austauschbarem NS-Deckelstopfen, DIN 12 605

Artikel-Nr.	Inhalt ml	Adm. mm	Höhe mm	CHF / Stk.
08.034.001	10	25	40	a.Anfrage
08.034.002	20	30	50	a.Anfrage
08.034.003	45	40	65	a.Anfrage
08.034.004	45	35	70	a.Anfrage
08.034.005	70	40	80	a.Anfrage
08.034.006	110	50	80	a.Anfrage



### 08.035.xxx

#### Wägegläser aus Quarzglas

niedere Form, mit austauschbarem NS-Deckelstopfen, DIN 12 605

Artikel-Nr.	Inhalt ml	Adm. mm	Höhe mm	CHF / Stk.
08.035.001	6	25	25	a.Anfrage
08.035.002	15	35	30	a.Anfrage
08.035.003	15	40	25	a.Anfrage
08.035.004	30	50	30	a.Anfrage
08.035.005	45	60	30	a.Anfrage
08.035.006	80	80	30	a.Anfrage

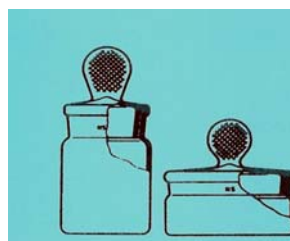

### 08.036.xxx

#### Weithals-Standflaschen aus Quarzglas

mit Normschliff und Deckelstopfen, DIN 12 039

Artikel-Nr.	Inhalt	Normschliff	Höhe ohne Stopfen		CHF / Stk.
	ml			mm	
08.036.001	50	24/20		77	a.Anfrage
08.036.002	100	29/22		95	a.Anfrage
08.036.003	250	34/35		128	a.Anfrage
08.036.004	500	45/27		162	a.Anfrage
08.036.005	1000	60/46		198	a.Anfrage
08.036.006	2000	60/46		246	a.Anfrage



### 08.037.xxx

#### Enghals-Standflaschen aus Quarzglas

mit Normschliff und Deckelstopfen, DIN 12 036

Artikel-Nr.	Inhalt	Normschliff	Höhe ohne Stopfen		CHF / Stk.
	ml			mm	
08.037.001	10	10/19		52	a.Anfrage
08.037.002	25	12/21		64	a.Anfrage
08.037.003	50	14/15		77	a.Anfrage
08.037.004	100	14/23		103	a.Anfrage
08.037.005	250	19/26		128	a.Anfrage
08.037.006	500	24/29		162	a.Anfrage
08.037.007	1000	29/32		198	a.Anfrage
08.037.008	2000	29/32		246	a.Anfrage
08.037.009	5000	45/40		318	a.Anfrage



### 08.038.xxx

#### Abdampfschalen aus Quarzglas

mit Ausguss, DIN 12 336

Artikel-Nr.	Rand-	Höhe	Inhalt		CHF / Stk.
	Adm. mm				
08.038.001	40	18	10		a.Anfrage
08.038.002	50	25	15		a.Anfrage
08.038.003	60	30	45		a.Anfrage
08.038.004	70	35	60		a.Anfrage
08.038.005	80	45	90		a.Anfrage
08.038.006	95	55	170		a.Anfrage
08.038.007	115	65	320		a.Anfrage
08.038.008	140	80	600		a.Anfrage

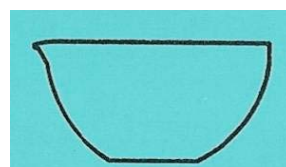

### 08.039.xxx

#### Kristallisierschalen aus Quarzglas

ohne Ausguss, DIN 12 337

Artikel-Nr.	Adm.	Höhe	Inhalt		CHF / Stk.
	mm	mm	ml		
08.039.001	40	25	20		a.Anfrage
08.039.002	50	30	40		a.Anfrage
08.039.003	60	35	60		a.Anfrage
08.039.004	70	40	100		a.Anfrage
08.039.005	80	45	150		a.Anfrage
08.039.006	95	55	300		a.Anfrage
08.039.007	115	65	500		a.Anfrage
08.039.008	140	75	900		a.Anfrage

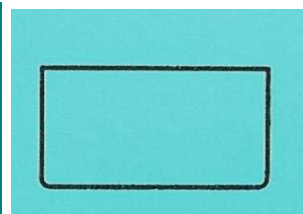

### 08.040.xxx

#### Kristallisierschalen aus Quarzglas

mit Ausguss, DIN 12 338

Artikel-Nr.	Adm.	Höhe	Inhalt		CHF / Stk.
	mm	mm	ml		
08.040.001	40	25	20		a.Anfrage
08.040.002	50	30	40		a.Anfrage
08.040.003	60	35	60		a.Anfrage
08.040.004	70	40	100		a.Anfrage
08.040.005	80	45	150		a.Anfrage
08.040.006	95	55	300		a.Anfrage
08.040.007	115	65	500		a.Anfrage
08.040.008	140	75	900		a.Anfrage



Rechteckige und runde Schalen - auf Anfrage

### 08.041.xxx

#### Schmelztiegel aus Quarzglas

DIN 12 904

niedere Form - Tiegel (ohne Deckel)				
Artikel-Nr.	oberer-Dm.	Höhe	Inhalt	CHF / Stk.
	mm	mm	ca. ml	
08.041.001	30	19	6	a.Anfrage
08.041.002	35	22	11	a.Anfrage
08.041.003	40	25	15	a.Anfrage
08.041.004	45	28	25	a.Anfrage
08.041.005	50	32	29	a.Anfrage
08.041.006	70	44	85	a.Anfrage
Deckel allein zu Tiegel - niedere Form				
Artikel-Nr.	oberer-Dm.	Höhe	Inhalt	CHF / Stk.
	mm	mm	ca. ml	
08.041.007	30	19	6	a.Anfrage
08.041.008	35	22	11	a.Anfrage
08.041.009	40	25	15	a.Anfrage
08.041.010	45	28	25	a.Anfrage
08.041.011	50	32	29	a.Anfrage
08.041.012	70	44	85	a.Anfrage



### 08.042.xxx

#### Schmelztiegel aus Quarzglas

DIN 12 904

mittlere Form - Tiegel (ohne Deckel)				
Artikel-Nr.	oberer-Dm.	Höhe	Inhalt	CHF / Stk.
	mm	mm	ca. ml	
08.042.001	35	28	15	a.Anfrage
08.042.002	40	32	20	a.Anfrage
08.042.003	45	36	38	a.Anfrage
08.042.004	50	40	49	a.Anfrage
08.042.005	60	48	90	a.Anfrage
08.042.006	70	56	150	a.Anfrage
Deckel allein zu Tiegel - mittlere Form				
Artikel-Nr.	oberer-Dm.	Höhe	Inhalt	CHF / Stk.
	mm	mm	ca. ml	
08.042.007	35	28	15	a.Anfrage
08.042.008	40	32	20	a.Anfrage
08.042.009	45	36	38	a.Anfrage
08.042.010	50	40	49	a.Anfrage
08.042.011	60	48	90	a.Anfrage
08.042.012	70	56	150	a.Anfrage



### 08.043.xxx

#### Schmelztiegel aus Quarzglas, DIN 12 904

hohe Form - Tiegel (ohne Deckel)				
Artikel-Nr.	oberer-Dm.	Höhe	Inhalt	CHF / Stk.
	mm	mm	ca. ml	
08.043.001	30	38	15	a.Anfrage
08.043.002	35	44	24	a.Anfrage
08.043.003	40	50	40	a.Anfrage
08.043.004	45	56	50	a.Anfrage
08.043.005	50	65	75	a.Anfrage
08.043.006	60	75	120	a.Anfrage
Deckel allein zu Tiegel - hohe Form				
08.043.007	30	38	15	a.Anfrage
08.043.008	35	44	24	a.Anfrage
08.043.009	40	50	40	a.Anfrage
08.043.010	45	56	50	a.Anfrage
08.043.011	50	65	75	a.Anfrage
08.043.012	60	75	120	a.Anfrage



### 08.044.xxx

#### Kalorimeterschälchen aus Quarzglas

ohne Rand, mit 2 Bohrungen				
Artikel-Nr.	Adm.	Höhe		CHF / Stk.
	mm	mm		
08.044.001	20	20		a.Anfrage
08.044.002	20	26		a.Anfrage
08.044.003	26	20		a.Anfrage
08.044.004	26	26		a.Anfrage
mit Rand				
Artikel-Nr.	Adm.	Höhe		CHF / Stk.
	mm	mm		
08.044.005	26	20		a.Anfrage
08.044.006	26	26		a.Anfrage
08.044.007	30	20		a.Anfrage
08.044.008	30	26		a.Anfrage

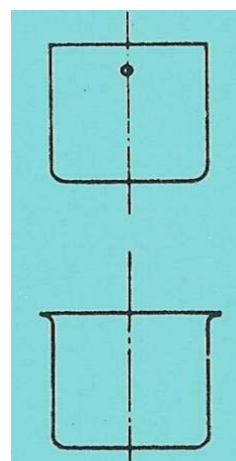

### 08.045.xxx

#### Kalorimeterschälchen aus Quarzglas, DIN 51 785

Artikel-Nr.	Adm. mm	Aussen- Höhe mm	Rand mm		CHF / Stk.
08.045.001	22	20	24		a.Anfrage
08.045.002	26	10	30		a.Anfrage

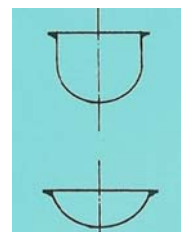

### 08.046.xxx

#### Uhrglasschalen aus Quarzglas, DIN 12 341

Artikel-Nr.	Adm. mm				CHF / Stk.
08.046.001	20				a.Anfrage
08.046.002	40				a.Anfrage
08.046.003	50				a.Anfrage
08.046.004	60				a.Anfrage
08.046.005	70				a.Anfrage
08.046.006	80				a.Anfrage
08.046.007	100				a.Anfrage
08.046.008	125				a.Anfrage
08.046.009	150				a.Anfrage



### 08.047.xxx

#### Petrischalen aus Quarzglas, DIN 12 339

komplett

Artikel-Nr.	Grösse mm				CHF / Stk.
08.047.001	60x20				a.Anfrage
08.047.002	80x20				a.Anfrage
08.047.003	100x15				a.Anfrage
08.047.004	100x20				a.Anfrage
08.047.005	120x20				a.Anfrage
08.047.006	150x30				a.Anfrage

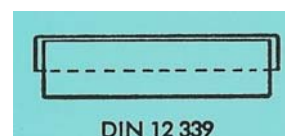

Deckel / Unterteil allein - auf Anfrage

# AMSI-Glas AG

## Glasapparate, Labortechnik, Glasshop

Geismet 11, Postfach 22  
CH-4317 Wegenstetten AG

Tel.: +41 61 873 90 93

Fax +41 61 873 90 94

www.amsi.ch

info@amsi.ch

### 08.048.xxx

Dreiecke aus Quarzglas, aus Stab

Artikel-Nr.	Schenkel mm	Stab-Dm mm			CHF / Stk.
08.048.001	40	5			a.Anfrage
08.048.002	45	6			a.Anfrage
08.048.003	50	6			a.Anfrage
08.048.004	60	6			a.Anfrage
08.048.005	70	7			a.Anfrage

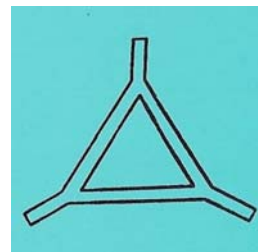

### 08.049.xxx

Reagenzgläser aus Quarzglas, DIN 12 395

Artikel-Nr.	Durchm. x Länge mm				CHF / Stk.
08.049.001	8 x 70				a.Anfrage
08.049.002	10 x 100				a.Anfrage
08.049.003	12 x 100				a.Anfrage
08.049.004	14 x 130				a.Anfrage
08.049.005	16 x 160				a.Anfrage
08.049.006	18 x 180				a.Anfrage
08.049.007	20 x 180				a.Anfrage
08.049.008	30 x 200				a.Anfrage
08.049.009	40 x 200				a.Anfrage

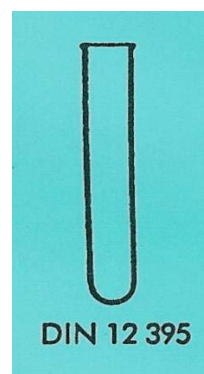

### 08.050.xxx

Verbrennungsschiffchen aus Quarzglas

halbrund, mit oder ohne Griff

Artikel-Nr.	Länge mm	Breite mm	Tiefe mm		CHF / Stk.
08.050.001	25	5	4		a.Anfrage
08.050.002	48	15	10		a.Anfrage
08.050.003	77	16	9		a.Anfrage
08.050.004	78	19	11		a.Anfrage
08.050.005	103	21	14		a.Anfrage
08.050.006	154	34	17		a.Anfrage
08.050.007	200	26	20		a.Anfrage
08.050.008	250	26	20		a.Anfrage
08.050.009	300	26	20		a.Anfrage
08.050.010	350	26	20		a.Anfrage





### 08.050.xxx

#### Verbrennungsschiffchen aus Quarzglas

Fortsetzung

Artikel-Nr.	Länge	Breite	Tiefe		CHF / Stk.
	mm	mm	mm		
08.050.011	400	26	20		a.Anfrage
08.050.012	450	26	20		a.Anfrage
08.050.013	480	26	20		a.Anfrage
08.050.014	500	26	20		a.Anfrage

### 08.051.xxx

#### Trichter aus Quarzglas

mit kurzem Stiel, DIN 12 445

Artikel-Nr.	Rand.-Adm.	Stiellänge	Stiel-Idm.		CHF / Stk.
	mm	mm	mm		
08.051.001	35	35	3		a.Anfrage
08.051.002	45	45	3		a.Anfrage
08.051.003	55	55	5		a.Anfrage
08.051.004	70	70	5		a.Anfrage
08.051.005	80	80	6		a.Anfrage
08.051.006	100	100	6		a.Anfrage
08.051.007	150	150	12		a.Anfrage
08.051.008	200	175	20		a.Anfrage
08.051.009	250	175	24		a.Anfrage
08.051.010	300	175	24		a.Anfrage

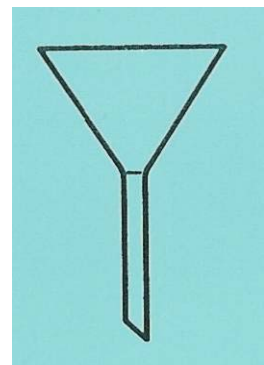

### 08.052.xxx

#### Trichter aus Quarzglas

mit langem Stiel, DIN 12 446

Artikel-Nr.	Rand.-Adm.	Stiellänge	Stiel-Idm.		CHF / Stk.
	mm	mm	mm		
08.052.001	45	150	3		a.Anfrage
08.052.002	55	150	3		a.Anfrage
08.052.003	70	150	3		a.Anfrage
08.052.004	80	150	3		a.Anfrage



### 08.053.xxx

#### Tropftrichter aus Quarzglas

zylindrische Form, DIN 12 566

Artikel-Nr.	Inhalt ml	Normschliff NS	Einweg- Kegelhahn		CHF / Stk.
08.053.001	50	19/26	3		a.Anfrage
08.053.002	100	19/26	3		a.Anfrage
08.053.003	250	29/32	4		a.Anfrage
08.053.004	500	29/32	4		a.Anfrage
08.053.005	1000	29/32	6		a.Anfrage



### 08.054.xxx

#### Scheidetrichter aus Quarzglas

schwere Ausführung, mit NS-Stopfen, DIN 12 450

Artikel-Nr.	Inhalt ml	Normschliff NS	Kugel-Dm. mm		CHF / Stk.
08.054.001	50	19/26	51		a.Anfrage
08.054.002	100	19/26	64		a.Anfrage
08.054.003	250	29/32	85		a.Anfrage
08.054.004	500	29/32	105		a.Anfrage
08.054.005	1000	29/32	131		a.Anfrage
08.054.006	2000	29/32	166		a.Anfrage
08.054.007	2500	45/40	180		a.Anfrage
08.054.008	5000	45/40	220		a.Anfrage



### 08.055.xxx

#### Kugelkühler aus Quarzglas

mit komplettem Normschliff 14/23, DIN 12 581

Artikel-Nr.	Mantellänge mm				CHF / Stk.
08.055.001	200				a.Anfrage
08.055.002	300				a.Anfrage
08.055.003	400				a.Anfrage



### 08.056.xxx

#### Dimrothkühler aus Quarzglas

mit komplettem Normschliff 14/23

Artikel-Nr.	Mantellänge				CHF / Stk.
	mm				
08.056.001	200				a.Anfrage
08.056.002	300				a.Anfrage
08.056.003	400				a.Anfrage

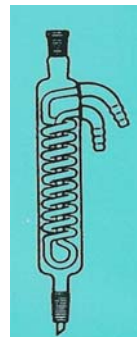

### 08.057.xxx

#### Schlangenkühler aus Quarzglas

mit komplettem Normschliff 14/23

Artikel-Nr.	Mantellänge				CHF / Stk.
	mm				
08.057.001	200				a.Anfrage
08.057.002	300				a.Anfrage
08.057.003	400				a.Anfrage

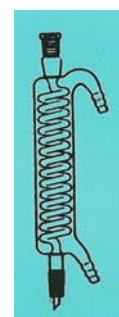

### 08.058.xxx

#### Intensivkühler aus Quarzglas

mit komplettem Normschliff 14/23

Artikel-Nr.	Mantellänge				CHF / Stk.
	mm				
08.058.001	200				a.Anfrage
08.058.002	300				a.Anfrage



### 08.059.xxx

#### Liebigkühler aus Quarzglas

mit komplettem Normschliff 14/23

Artikel-Nr.	Mantellänge				CHF / Stk.
	mm				
08.059.001	150				a.Anfrage
08.059.002	200				a.Anfrage
08.059.003	300				a.Anfrage
08.059.004	400				a.Anfrage



# AMSI-Glas AG

## Glasapparate, Labortechnik, Glasshop

Geismet 11, Postfach 22  
CH-4317 Wegenstetten AG

Tel.: +41 61 873 90 93

Fax +41 61 873 90 94

www.amsi.ch

info@amsi.ch

### 08.060.xxx

#### Stopfen aus Quarzglas

spitze Form

Artikel-Nr.	Normschliff				CHF / Stk.
08.060.001	5/13				a.Anfrage
08.060.002	7/16				a.Anfrage
08.060.003	10/19				a.Anfrage
08.060.004	12/21				a.Anfrage
08.060.005	14/23				a.Anfrage
08.060.006	19/26				a.Anfrage
08.060.007	24/29				a.Anfrage
08.060.008	29/32				a.Anfrage
08.060.009	34/35				a.Anfrage
08.060.010	45/40				a.Anfrage

DIN 12252

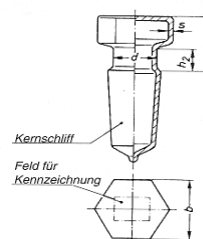

Form / shape C

### 08.061.xxx

#### Übergangsstücke aus Quarzglas

Artikel-Nr.	NS-Hülse	NS-Kern			CHF / Stk.
08.061.001	14/23	19/26			a.Anfrage
08.061.002	14/23	29/32			a.Anfrage
08.061.003	19/26	29/32			a.Anfrage
08.061.004	29/32	45/40			a.Anfrage
08.061.005	19/26	14/23			a.Anfrage
08.061.006	29/32	14/23			a.Anfrage
08.061.007	29/32	19/26			a.Anfrage

DIN 12257

Kleinere Kegelhülse auf größeren Kegelkern

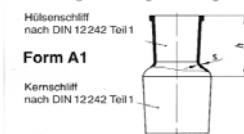

Größere Kegelhülse auf kleineren Kegelkern

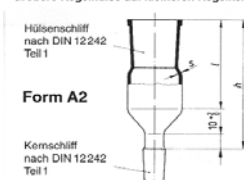

### 08.062.xxx

#### Rundkolben aus Quarzglas

mit 2 schrägen Seitenhälsen

Artikel-Nr.	Inhalt ml	Mittelhals NS	Seitenhals NS	CHF / Stk.
08.062.001	250	29/32	19/26	a.Anfrage
08.062.002	500	29/32	19/26	a.Anfrage
08.062.003	500	29/32	29/32	a.Anfrage
08.062.004	1000	45/40	29/32	a.Anfrage
mit 3 schrägen Seitenhälsen				
08.062.005	250	29/32	19/26	a.Anfrage
08.062.006	500	29/32	19/26	a.Anfrage
08.062.007	500	29/32	29/32	a.Anfrage
08.062.008	1000	45/40	29/32	a.Anfrage
mit 2 geraden Seitenhälsen				
08.062.009	1000	29/32	29/32	a.Anfrage
08.062.010	2000	29/32	29/32	a.Anfrage
08.062.011	2000	45/40	29/32	a.Anfrage
08.062.012	4000	45/40	29/32	a.Anfrage
08.062.013	6000	45/40	29/32	a.Anfrage
mit 3 geraden Seitenhälsen				
08.062.014	1000	29/32	29/32	a.Anfrage
08.062.015	2000	29/32	29/32	a.Anfrage
08.062.016	2000	45/40	29/32	a.Anfrage
08.062.017	4000	45/40	29/32	a.Anfrage
08.062.018	6000	45/40	29/32	a.Anfrage

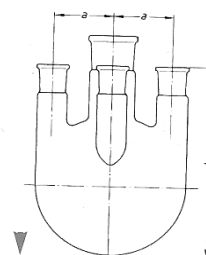
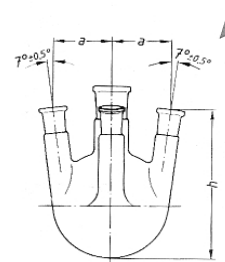

### 08.063.xxx

#### Rundkolben aus Quarzglas

mit 1 geradem Seitenhals

Artikel-Nr.	Inhalt ml	Mittelhals NS	Seitenhals NS		CHF / Stk.
08.063.001	250	29/32	14/23		a.Anfrage
08.063.002	250	29/32	29/32		a.Anfrage
08.063.003	500	29/32	14/32		a.Anfrage
08.063.004	500	29/32	29/32		a.Anfrage
08.063.005	1000	29/32	14/23		a.Anfrage
08.063.006	1000	29/32	29/32		a.Anfrage
08.063.007	2000	29/32	14/32		a.Anfrage
08.063.008	2000	29/32	29/32		a.Anfrage
08.063.009	4000	29/32	14/23		a.Anfrage
08.063.010	4000	29/32	29/32		a.Anfrage
mit 1 schrägem Seitenhals					
08.063.011	100	29/32	14/23		a.Anfrage
08.063.012	100	29/32	29/32		a.Anfrage
08.063.013	250	29/32	14/23		a.Anfrage
08.063.014	250	29/32	29/32		a.Anfrage
08.063.015	500	29/32	14/23		a.Anfrage
08.063.016	500	29/32	29/32		a.Anfrage
08.063.017	1000	29/32	14/23		a.Anfrage
08.063.018	1000	29/32	29/32		a.Anfrage
08.063.019	2000	29/32	14/23		a.Anfrage
08.063.020	2000	29/32	29/32		a.Anfrage
08.063.021	4000	29/32	14/23		a.Anfrage

### 08.064.xxx

#### Destillationskolben aus Quarzglas, mit Kugelschliff

mit 2 Seitenhalse

Artikel-Nr.	Inhalt ml	Mittelhals KS-Pfanne	Seitenhals NS-Hülse		CHF / Stk.
08.064.001	500	51	14/23		a.Anfrage
08.064.002	500	51	19/26		a.Anfrage
08.064.003	1000	51	14/23		a.Anfrage
08.064.004	1000	51	19/26		a.Anfrage
08.064.005	2000	64	14/23		a.Anfrage
08.064.006	2000	64	19/26		a.Anfrage
08.064.007	4000	64	14/23		a.Anfrage
08.064.008	4000	64	19/26		a.Anfrage

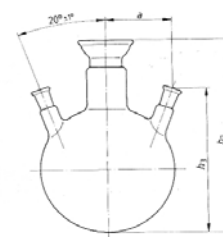

### 08.064.xxx

#### Destillationskolben

mit 3 Seitenhalse

Artikel-Nr.	Inhalt ml	Mittelhals KS-Pfanne	Seitenhals NS-Hulse		CHF / Stk.
08.064.009	500	51	14/23		a.Anfrage
08.064.010	500	51	19/26		a.Anfrage
08.064.011	1000	51	14/23		a.Anfrage
08.064.012	1000	51	19/26		a.Anfrage
08.064.013	2000	64	14/23		a.Anfrage
08.064.014	2000	64	19/26		a.Anfrage
08.064.015	4000	64	14/23		a.Anfrage
08.064.016	4000	64	19/26		a.Anfrage

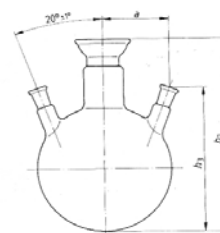

### 08.065.xxx

#### Gaswaschflaschen aus Quarzglas, nach Drechsel

mit Normschliff, ohne Filterplatte

Artikel-Nr.	Inhalt ml	Hohe mm			CHF / Stk.
08.065.001	100	250			a.Anfrage
08.065.002	250	250			a.Anfrage
08.065.003	500	250			a.Anfrage
Aufsatz allein, ohne Filterplatte					
08.065.004					a.Anfrage
mit Filterplatte					
08.065.005	100	250			a.Anfrage
08.065.006	250	250			a.Anfrage
08.065.007	500	250			a.Anfrage
Aufsatz allein, mit Filterplatte					
08.065.008					a.Anfrage



ohne Filter / without filter

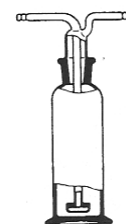

mit Filter / with filter

### 08.066.xxx

#### Eintauchfilter aus Quarzglas

fur umgekehrte Filtration

Artikel-Nr.	Platten- Durchm. mm	Rohr- Durchm. mm	Lange mm	Typ/Por.	CHF / Stk.
08.066.001	35	10	210	36D, P1	a.Anfrage
08.066.002	35	10	210	36D, P2	a.Anfrage
08.066.003	35	10	210	36D, P3	a.Anfrage
08.066.004	35	10	210	36D, P4	a.Anfrage

### 08.067.xxx

#### Gasverteilungsrohre aus Quarzglas

Artikel-Nr.	Platten- Durchm. mm	Rohr- Durchm. mm	Länge mm	Typ/Por.	CHF / Stk.
08.067.001	22	6	250	33cD/P0	a.Anfrage
08.067.002	22	6	250	33cD/P1	a.Anfrage
08.067.003	22	6	250	33cD/P2	a.Anfrage
08.067.004	25	9	250	175D/P0	a.Anfrage
08.067.005	25	9	250	175D/P1	a.Anfrage
08.067.006	25	9	250	175D/P2	a.Anfrage
08.067.007	34	11	250	176D/P1	a.Anfrage

### 08.068.xxx

#### Vollpipetten aus Quarzglas, Klasse A

mit einer Marke, DIN 12 690

Artikel-Nr.	Inhalt ml	Länge mm		CHF / Stk.
08.068.001	0.5	300		a.Anfrage
08.068.002	1	300		a.Anfrage
08.068.003	2	330		a.Anfrage
08.068.004	5	400		a.Anfrage
08.068.005	10	440		a.Anfrage
08.068.006	20	510		a.Anfrage
08.068.007	25	520		a.Anfrage
08.068.008	50	540		a.Anfrage
08.068.009	100	585		a.Anfrage
<b>Klasse B</b>				
08.068.010	0.5	300		a.Anfrage
08.068.011	1	300		a.Anfrage
08.068.012	2	330		a.Anfrage
08.068.013	5	400		a.Anfrage
08.068.014	10	440		a.Anfrage
08.068.015	20	510		a.Anfrage
08.068.016	25	520		a.Anfrage
08.068.017	50	540		a.Anfrage
08.068.018	100	585		a.Anfrage

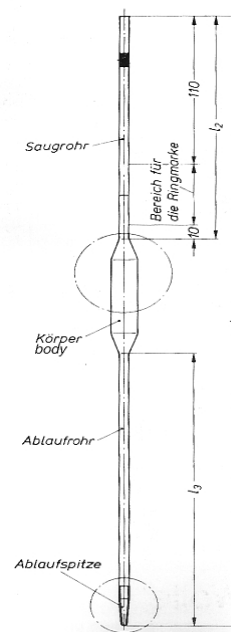



# AMSI-Glas AG

## Glasapparate, Labortechnik, Glasshop

Geismet 11, Postfach 22  
CH-4317 Wegenstetten AG

Tel.: +41 61 873 90 93

Fax +41 61 873 90 94

[www.amsi.ch](http://www.amsi.ch)

[info@amsi.ch](mailto:info@amsi.ch)

**08.069.xxx**

**Messpipetten aus Quarzglas**, für teilweisen Ablauf

**Klasse A oder Klasse B**, DIN 12 695

**Bitte erfragen Sie die Preise**

# AMSI-Glas AG

**Glasapparate, Labortechnik, Glasshop**

Geismet 11  
CH-4317 Wegenstetten

Tel.: +41 61 873 90 93

Fax +41 61 873 90 94

[www.amsi.ch](http://www.amsi.ch)

[info@amsi.ch](mailto:info@amsi.ch)

## AMSI-Schauglasplatten

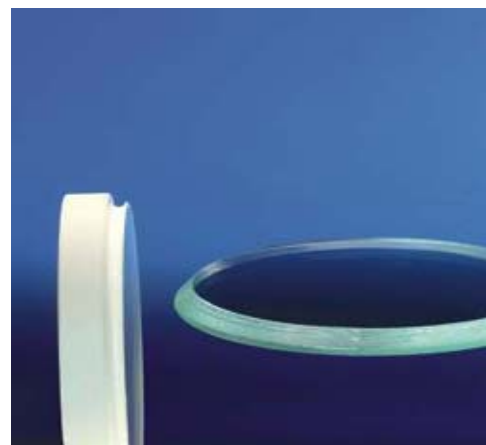
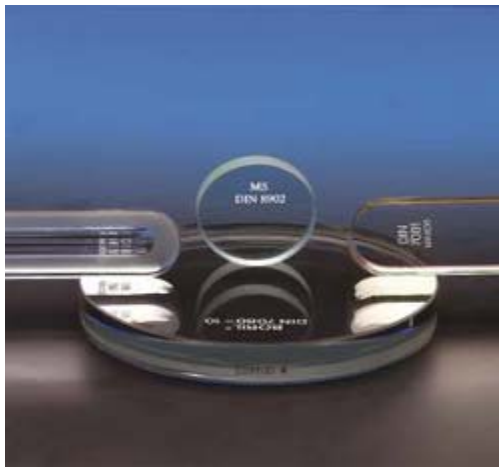

April 2018 / kapitel 10 op 2018

Preisänderungen vorbehalten

# AMSI-Glas AG

## Glasapparate, Labortechnik, Glasshop

Geismet 11  
CH-4317 Wegenstetten

Tel.: +41 61 873 90 93

Fax +41 61 873 90 94

[www.amsi.ch](http://www.amsi.ch)

[info@amsi.ch](mailto:info@amsi.ch)

*Sicherheits-Schaugläser werden der DIN 7080/7081 entsprechend hergestellt. Darüber hinaus werden sie mit Grössen ergänzt, welche das Programm sinnvoll abrunden.*

*Die Schaugläser sind aus Borosilikatglas angefertigt - Jedes der Schaugläser erhält einen Code-Aufdruck, mit welchem die Anfertigung zurück verfolgt werden kann.*

*Auf Wunsch erhalten Sie zu jedem gefertigten Schauglas ein Abnahmeprüfzeugnis (gegen Mehrpreis).*

### 10.001.xxx

#### Schauglasplatten aus Borosilikatglas

DIN 7080, rund

Artikel-Nr.	Durchmesser	Dicke	Durchblick	zul.Betriebs-	CHF / Stk.
	mm	mm	d2 / mm	druck -bar	
10.001.2410	24	10			
10.001.3012	30	12			
10.001.001	30	15	20	200	
10.001.3213	31.6	12.75			
10.001.3314	33	14			
10.001.3417	34	17			
10.001.002	35	7	25	25	
10.001.4010	40	10			
10.001.003	40	12	30	50	
10.001.4410	44	10			
10.001.4412	44	12			
10.001.004	45	10	32	40	
10.001.005	45	12	32	50	
10.001.006	50	10	35	25	
10.001.007	50	12	35	40	
10.001.5565	55	6.5			
10.001.008	55	10	40	25	
10.001.009	60	10	45	16	
10.001.010	60	12	45	25	
10.001.011	60	15	45	40	
10.001.6020	60	20			
10.001.012	63	8	48	8	
10.001.013	63	10	48	16	
10.001.014	63	12	48	25	
10.001.015	63	15	48	40	
10.001.6510	65	10			
10.001.6515	65	15			
10.001.016	70	12	55	16	
10.001.017	70	15	55	25	
10.001.7512	75	12			
10.001.018	80	10	65	10	
10.001.019	80	12	65	16	
10.001.020	80	15	65	25	
10.001.021	80	20	65	40	

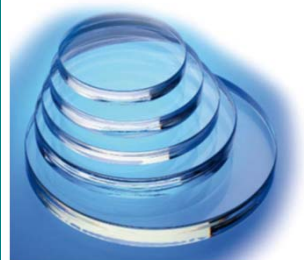

# AMSI-Glas AG

## Glasapparate, Labortechnik, Glasshop

Geismet 11  
CH-4317 Wegenstetten

Tel.: +41 61 873 90 93

Fax +41 61 873 90 94

[www.amsi.ch](http://www.amsi.ch)

[info@amsi.ch](mailto:info@amsi.ch)

### 10.001.xxx

#### Schauglasplatten aus Borosilikatglas , Fortsetzung

Artikel-Nr.	Durchmesser	Dicke	Durchblick	zul.Betriebs-	CHF / Stk.
	mm	mm	d2 / mm	druck -bar	
10.001.8612	86	12			
10.001.022	90	10	70	8	
10.001.9210	92	10			
10.001.9412	94	12			
10.001.9510	95	10			
10.001.023	95	15	75	7	
10.001.024	100	10	80	8	
10.001.10012	100	12			
10.001.025	100	15	80	16	
10.001.026	100	20	80	25	
10.001.027	100	25	80	40	
10.001.10515	105	15			
10.001.11013	110	12.5			
10.001.11020	110	20			
10.001.11315	113	15			
10.001.11515	115	15			
10.001.12010	120	10			
10.001.12015	120	15			
10.001.12018	120	18			
10.001.028	125	15	100	10	
10.001.029	125	20	100	16	
10.001.030	125	25	100	25	
10.001.031	125	30	100	40	
10.001.13015	130	15			
10.001.13515	135	15			
10.001.032	135	25	110	25	
10.001.14015	140	15			
10.001.15010	150	10			
10.001.033	150	15	125	8	
10.001.034	150	20	125	10	
10.001.035	150	25	125	16	
10.001.036	150	30	125	25	
10.001.16020	160	20			
10.001.17015	170	15			
10.001.17020	170	20			
10.001.037	175	20	150	10	
10.001.038	175	25	150	16	
10.001.039	175	30	150	25	
10.001.040	200	20	175	8	
10.001.041	200	25	175	10	
10.001.042	200	30	175	16	
10.001.21025	210	25			
10.001.25020	250	20			
10.001.043	250	25	225	8	
10.001.044	250	30	225	10	
10.001.045	265	30	240	8	

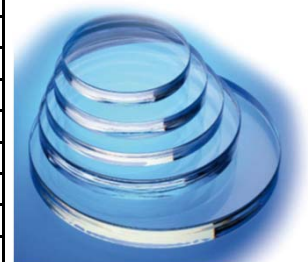

Verpackungseinheit: bis Ø 95 mm: 10 Stk.; ab Ø 100 mm: 1 Stk.

### 10.002.xxx

#### Lange Schaugläser aus Borosilikatglas

DIN 7081

Artikel-Nr.	Abmessungen /Grösse				CHF / Stk.
	Länge x Breite x Dicke mm				
10.002.001	95x34x17	0	reflex		
10.002.002	115x34x17	1	reflex		
10.002.003	140x34x17	2	reflex		
10.002.004	165x34x17	3	reflex		
10.002.005	190x34x17	4	reflex		
10.002.006	220x34x17	5	reflex		
10.002.007	250x34x17	6	reflex		
10.002.008	280x34x17	7	reflex		
10.002.009	320x34x17	8	reflex		
10.002.010	340x34x17	9	reflex		
10.002.011	370x34x17	10	reflex		
10.002.012	400x34x17	11	reflex		
10.002.013	95x34x17	0	transparent		
10.002.014	115x34x17	1	transparent		
10.002.015	140x34x17	2	transparent		
10.002.016	165x34x17	3	transparent		
10.002.017	190x34x17	4	transparent		
10.002.018	220x34x17	5	transparent		
10.002.019	250x34x17	6	transparent		
10.002.020	280x34x17	7	transparent		
10.002.021	320x34x17	8	transparent		
10.002.022	340x34x17	9	transparent		
10.002.023	370x34x17	10	transparent		
10.002.024	400x34x17	11	transparent		
10.002.025	115x30x17	1	reflex		
10.002.026	140x30x17	2	reflex		
10.002.027	165x30x17	3	reflex		
10.002.028	190x30x17	4	reflex		
10.002.029	220x30x17	5	reflex		
10.002.030	250x30x17	6	reflex		
10.002.031	280x30x17	7	reflex		
10.002.032	320x30x17	8	reflex		
10.002.033	340x30x17	9	reflex		
10.002.034	115x30x17	1	transparent		
10.002.035	140x30x17	2	transparent		
10.002.036	165x30x17	3	transparent		
10.002.037	190x30x17	4	transparent		
10.002.038	220x30x17	5	transparent		
10.002.039	250x30x17	6	transparent		
10.002.040	280x30x17	7	transparent		
10.002.041	320x30x17	8	transparent		
10.002.042	340x30x17	9	transparent		

Verpackungseinheit: 1 Stk.



# AMSI-Glas AG

Glasapparate, Labortechnik, Glasshop

Geismet 11

CH-4317 Wegenstetten AG

Tel.: +41 61 873 90 93

Fax +41 61 873 90 94

www.amsi.ch

info@amsi.ch

## AMSI - Flaschen

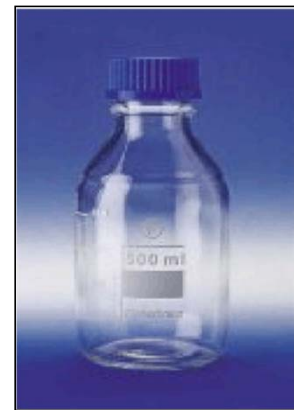

Februar 2018 / kapitel 11 op 2018

**Alle Preise auf Anfrage!**

### 11.001.xxx

#### Laborflaschen aus Borosilikatglas 3.3

DIN-Gewinde, mit Teilung, komplett mit blauer Schraubverschlusskappe und Ausgliessring aus PP, ISO 4796-1

Artikel-Nr.	Inhalt ml	Gewinde GL		VE	CHF / Stk.
11.001.003	100	45		10	
11.001.004	250	45		10	
11.001.005	500	45		10	
11.001.006	1000	45		10	
11.001.007	2000	45		10	
11.001.008	5000	45			
11.001.009	10000	45			
11.001.010	20000	45			



### 11.002.xxx

#### Laborflaschen aus Borosilikatglas 3.3, Braunglas

DIN-Gewinde, mit Teilung, komplett mit blauer Schraubverschlusskappe und Ausgliessring aus PP, ISO 4796-1

Artikel-Nr.	Inhalt ml	Gewinde GL		VE	CHF / Stk.
11.002.003	100	45		10	
11.002.004	250	45		10	
11.002.005	500	45		10	
11.002.006	1000	45		10	
11.002.007	2000	45		10	
11.002.008	5000	45			
11.002.009	10000	45			
11.002.010	20000	45			



**BRAUNGLAS**

# AMSI-Glas AG

## Glasapparate, Labortechnik, Glasshop

Geismet 11

CH-4317 Wegenstetten AG

Tel.: +41 61 873 90 93

Fax +41 61 873 90 94

www.amsi.ch

info@amsi.ch

### 11.003.xxx

#### Laborflaschen DURAN

DIN-Gewinde, mit Teilung, **ohne** Schraubverschlusskappe und Ausgiessring,  
ISO 4796, mit Retrace Code

Artikel-Nr.	Inhalt ml	Gewinde GL		VE	CHF / Stk.
11.003.001	25	25		10	
11.003.002	50	32		10	
11.003.003	100	45		10	
11.003.103	150	45		10	
11.003.004	250	45		10	
11.003.005	500	45		10	
11.003.105	750	45		10	
11.003.006	1000	45		10	
11.003.007	2000	45		10	
11.003.107	3500	45			
11.003.008	5000	45			
11.003.009	10000	45			
11.003.010	15000	45			
11.003.011	20000	45			



Retrace Code

### 11.004.xxx

#### Laborflaschen DURAN

DIN-Gewinde, mit Teilung, **mit** blauer Schraubverschlusskappe und Ausgiessring,  
ISO 4796, mit Retrace Code

Artikel-Nr.	Inhalt ml	Gewinde GL		VE	CHF / Stk.
11.004.001	25	25		10	
11.004.002	50	32		10	
11.004.003	100	45		10	
11.004.103	150	45		10	
11.004.004	250	45		10	
11.004.005	500	45		10	
11.004.105	750	45		10	
11.004.006	1000	45		10	
11.004.007	2000	45		10	
11.004.107	3500	45			
11.004.008	5000	45			
11.004.009	10000	45			
11.004.010	15000	45			
11.004.011	20000	45			



Retrace Code



# AMSI-Glas AG

## Glasapparate, Labortechnik, Glasshop

Geismet 11  
CH-4317 Wegenstetten AG

Tel.: +41 61 873 90 93  
Fax +41 61 873 90 94  
www.amsi.ch  
info@amsi.ch

### 11.004.1xx

#### Laborflaschen DURAN - Braunglas -

DIN-Gewinde, mit Teilung, ohne Schraubverschlusskappe und Ausgiessring,  
ISO 4796, mit Retrace Code

Artikel-Nr.	Inhalt ml	Gewinde GL		VE	CHF / Stk.
11.004.101	25	25		10	
11.004.102	50	32		10	
11.004.103	100	45		10	
11.004.104	250	45		10	
11.004.105	500	45		10	
11.004.106	1000	45		10	
11.004.107	2000	45		10	
11.004.108	5000	45			
11.004.109	10000	45			
11.004.110	15000	45			
11.004.111	20000	45			



Retrace Code

Andere Grössen auf Anfrage

### 11.005.xxx

#### Enghals-Steilbrustflaschen, aus Kalk-Soda-Glas, Klarglas

Mit Normschliff, ohne Stopfen, DIN 12 035

Artikel-Nr.	Inhalt ml	NS-H			CHF / Stk.
11.005.001	50	14/15			
11.005.002	100	14/23			
11.005.003	250	19/26			
11.005.004	500	24/29			
11.005.005	1000	29/32			
11.005.006	2000	29/32			

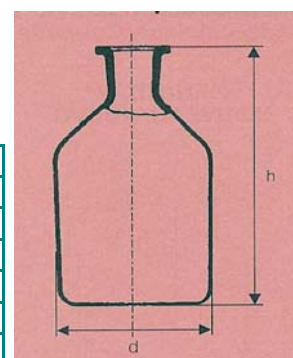

### 11.006.xxx

#### Enghals-Steilbrustflaschen, aus Kalk-Soda-Glas, Braunglas

Mit Normschliff, ohne Stopfen, DIN 12 035

Artikel-Nr.	Inhalt ml	NS-H			CHF / Stk.
11.006.001	50	14/15			
11.006.002	100	14/23			
11.006.003	250	19/26			
11.006.004	500	24/29			
11.006.005	1000	29/32			
11.006.006	2000	29/32			

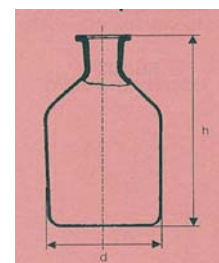

BRAUNGLAS

### 11.007.xxx

#### Enghals-Steilbrustflaschen, aus Kalk-Soda-Glas, Klarglas

Mit massivem NS-Glasstopfen (halbhohl), DIN 12 036

Artikel-Nr.	Inhalt ml	NS			CHF / Stk.
11.007.001	50	14/15			
11.007.002	100	14/23			
11.007.003	250	19/26			
11.007.004	500	24/29			
11.007.005	1000	29/32			
11.007.006	2000	29/32			

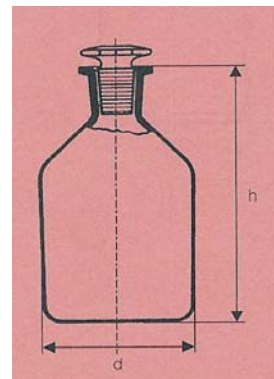

### 11.008.xxx

#### Enghals-Steilbrustflaschen, aus Kalk-Soda-Glas, Braunglas

Mit massivem NS-Glasstopfen (halbhohl), DIN 12 036

Artikel-Nr.	Inhalt ml	NS			CHF / Stk.
11.008.001	50	14/15			
11.008.002	100	14/23			
11.008.003	250	19/26			
11.008.004	500	24/29			
11.008.005	1000	29/32			
11.008.006	2000	29/32			

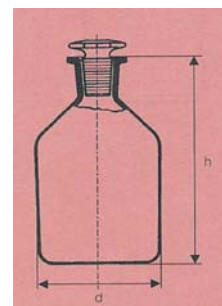

**BRAUNGLAS**

### 11.013.xxx

#### Enghals-Steilbrustflaschen, aus Borosilikatglas 3.3, Klarglas

Mit Normschliff, ohne Teilung, ohne Stopfen, DIN 12 035

Artikel-Nr.	Inhalt ml	NS-H			CHF / Stk.
11.013.001	10	10/19			
11.013.002	25	14/23			
11.013.102	30	14/23			
11.013.003	50	14/23			
11.013.004	100	14/23			
11.013.005	250	19/26			
11.013.006	500	24/29			
11.013.007	1000	29/32			
11.013.008	2000	29/32			
11.013.009	5000	45/40			
11.013.010	10000	60/46			
11.013.011	20000	60/46			



### 11.014.xxx

#### Enghals-Steilbrustflaschen, aus Borosilikatglas 3.3, Braunglas

Mit Normschliff, ohne Teilung, ohne Stopfen, DIN 12 035

Artikel-Nr.	Inhalt ml	NS-H			CHF / Stk.
11.014.001	10	10/19			
11.014.002	25	14/23			
11.014.102	30	14/23			
11.014.003	50	14/23			
11.014.004	100	14/23			
11.014.005	250	19/26			
11.014.006	500	24/29			
11.014.007	1000	29/32			
11.014.008	2000	29/32			
11.014.009	5000	45/40			
11.014.010	10000	60/46			
11.014.011	20000	60/46			

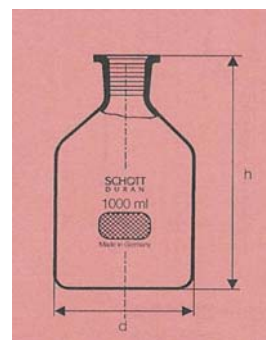

**BRAUNGLAS**

### 11.015.xxx

#### Enghals-Steilbrustflaschen, aus Borosilikatglas 3.3, Klarglas

Mit massivem NS-Glasstopfen, ohne Teilung, DIN 12 035

Artikel-Nr.	Inhalt ml	NS-H			CHF / Stk.
11.015.001	10	10/19			
11.015.002	25	14/23			
11.015.102	30	14/23			
11.015.003	50	14/23			
11.015.004	100	14/23			
11.015.005	250	19/26			
11.015.006	500	24/29			
11.015.007	1000	29/32			
11.015.008	2000	29/32			
11.015.009	5000	45/40			
11.015.010	10000	60/46			
11.015.011	20000	60/46			



### 11.016.xxx

#### Enghals-Steilbrustflaschen, aus Borosilikatglas 3.3, Braunglas

Mit massivem NS-Glasstopfen, ohne Teilung, DIN 12 035

Artikel-Nr.	Inhalt ml	NS			CHF / Stk.
11.016.001	10	10/19			
11.016.002	25	14/23			
11.016.102	30	14/23			
11.016.003	50	14/23			
11.016.004	100	14/23			
11.016.005	250	19/26			
11.016.006	500	24/29			
11.016.007	1000	29/32			
11.016.008	2000	29/32			
11.016.009	5000	45/40			
11.016.010	10000	60/46			
11.016.011	20000	60/46			

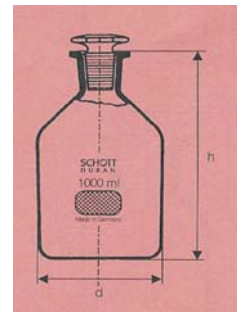

**BRAUNGLAS**

### 11.021.xxx

#### Weithals-Steilbrustflaschen, aus Kalk-Soda-Glas, Klarglas

Mit Normschliff, ohne Teilung, ohne Stopfen, DIN 12 035

Artikel-Nr.	Inhalt ml	NS-H			CHF / Stk.
11.021.001	50	24/20			
11.021.002	100	29/22			
11.021.003	250	34/24			
11.021.004	500	45/27			
11.021.005	1000	60/46			
11.021.006	2000	60/46			

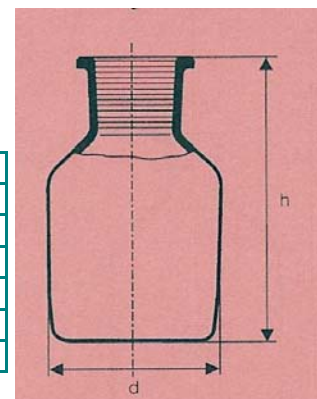

### 11.022.xxx

#### Weithals-Steilbrustflaschen, aus Kalk-Soda-Glas, Braunglas

Mit Normschliff, ohne Teilung, ohne Stopfen, DIN 12 035

Artikel-Nr.	Inhalt ml	NS-H			CHF / Stk.
11.022.001	50	24/20			
11.022.002	100	29/22			
11.022.003	250	34/24			
11.022.004	500	45/27			
11.022.005	1000	60/46			
11.022.006	2000	60/46			



**BRAUNGLAS**

### 11.023.xxx

#### Weithals-Steilbrustflaschen, aus Kalk-Soda-Glas, Klarglas

Mit massivem NS-Glasstopfen (halbhohl), ohne Teilung, DIN 12 035

Artikel-Nr.	Inhalt ml	NS			CHF / Stk.
11.023.001	50	24/20			
11.023.002	100	29/22			
11.023.003	250	34/24			
11.023.004	500	45/27			
11.023.005	1000	60/46			
11.023.006	2000	60/46			

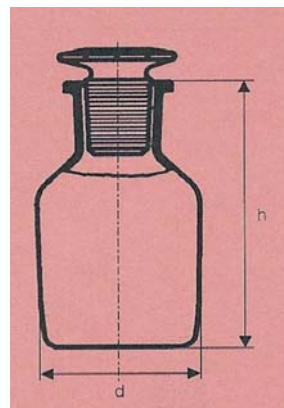

### 11.024.xxx

#### Weithals-Steilbrustflaschen, aus Kalk-Soda-Glas, Braunglas

Mit massivem NS-Glasstopfen (halbhohl), ohne Teilung, DIN 12 035

Artikel-Nr.	Inhalt ml	NS			CHF / Stk.
11.024.001	50	24/20			
11.024.002	100	29/22			
11.024.003	250	34/24			
11.024.004	500	45/27			
11.024.005	1000	60/46			
11.024.006	2000	60/46			



**BRAUNGLAS**

### 11.029.xxx

#### Weithals-Standflaschen aus Borosilikatglas, Klarglas

Mit Normschliff, ohne Stopfen, ohne Teilung

Artikel-Nr.	Inhalt ml	NS			CHF / Stk.
11.029.001	50	24/20			
11.029.002	100	19/26			
11.029.003	100	29/22			
11.029.004	250	34/35			
11.029.005	500	45/40			
11.029.006	1000	45/40			
11.029.007	1000	60/46			
11.029.008	2000	60/46			
11.029.009	5000	85/55			
11.029.010	10000	85/55			
11.029.011	20000	85/55			

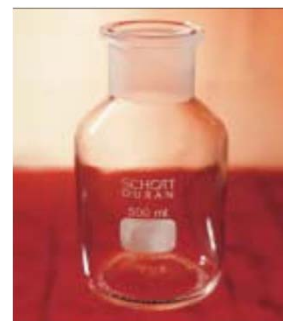

DURAN mit Retrace Code auf Anfrage

### 11.030.xxx

#### Weithals-Standflaschen aus Borosilikatglas, Braunglas

Mit Normschliff, ohne Stopfen, ohne Teilung

Artikel-Nr.	Inhalt ml	NS			CHF / Stk.
11.030.001	50	24/20			
11.030.002	100	19/26			
11.030.003	100	29/22			
11.030.004	250	34/35			
11.030.005	500	45/40			
11.030.006	1000	45/40			
11.030.007	1000	60/46			
11.030.008	2000	60/46			
11.030.009	5000	85/55			
11.030.010	10000	85/55			
11.030.011	20000	85/55			

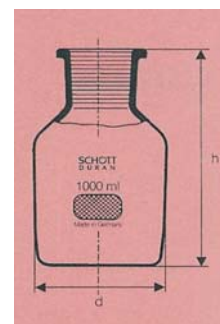

**BRAUNGLAS**

### 11.031.xxx

#### Weithals-Standflaschen aus Borosilikatglas, Klarglas

Mit NS-Glasstopfen, ohne Teilung

Artikel-Nr.	Inhalt ml	NS			CHF / Stk.
11.031.001	50	24/20			
11.031.002	100	29/22			
11.031.003	250	34/35			
11.031.004	500	45/40			
11.031.005	1000	60/46			
11.031.006	2000	60/46			
11.031.007	5000	85/55			
11.031.008	10000	85/55			
11.031.009	20000	85/55			



DURAN mit Retrace Code auf Anfrage

### 11.032.xxx

#### Weithals-Standflaschen aus Borosilikatglas, Braunglas

Mit NS-Glasstopfen, ohne Teilung

Artikel-Nr.	Inhalt ml	NS			CHF / Stk.
11.032.001	50	24/20			
11.032.002	100	29/22			
11.032.003	250	34/35			
11.032.004	500	45/40			
11.032.005	1000	60/46			
11.032.006	2000	60/46			
11.032.007	5000	85/55			
11.032.008	10000	85/55			
11.032.009	20000	85/55			

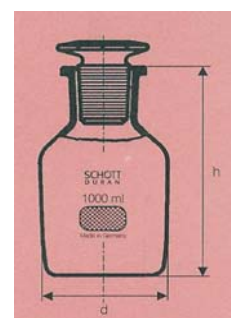

**BRAUNGLAS**

### 11.035.xxx

#### Abklärflaschen aus Borosilikatglas 3.3, Klarglas

Gewinde GL 45 und roter Schraubkappe, Ablaufhahn mit PTFE-Spindel, komplett mit Verschraubungen und Dichtungen.

Artikel-Nr.	Inhalt ml	mit Bodentubus GL		CHF / Stk.
11.035.001	500	18		
11.035.002	1000	18		
11.035.003	2000	25		
11.035.004	5000	25		
11.035.005	10000	25		
11.035.006	Ablaufhahn mit PTFE-Spindel, allein, für 1 - 2 Liter			
11.035.007	Ablaufhahn mit PTFE-Spindel, allein, für 5 + 10 Liter			

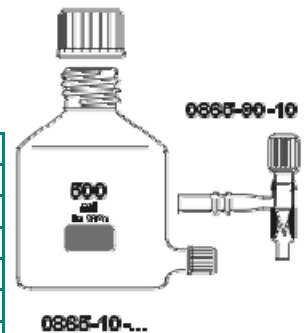

### 11.036.xxx

#### Abklärflaschen aus Borosilikatglas 3.3, Braunglas

Gewinde GL 45 mit roter Schraubkappe, Ablaufhahn mit PTFE-Spindel, komplett mit Verschraubungen und Dichtungen.

Artikel-Nr.	Inhalt ml	mit Bodentubus GL		CHF / Stk.
11.036.001	500	18		
11.036.002	1000	18		
11.036.003	2000	25		
11.036.004	5000	25		
11.036.005	10000	25		
11.036.006	Ablaufhahn mit PTFE-Spindel, allein, für 1 - 2 Liter			
11.036.007	Ablaufhahn mit PTFE-Spindel, allein, für 5 + 10 Liter			

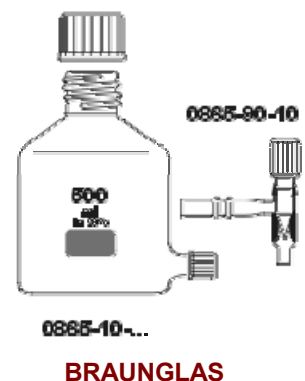

### 11.037.xxx

#### Abklärflaschen (Stutzenflaschen) DURAN

Bodentubus mit NS, Hals ungeschliffen, ohne Stopfen, mit Retrace Code

Artikel-Nr.	Inhalt ml	mit Bodentubus NS	VE	CHF / Stk.
11.037.001	500	19/26	10	
11.037.002	1000	19/26	10	
11.037.003	2000	19/26		
11.037.004	5000	29/32		
11.037.005	10000	29/32		
11.037.006	20000	29/32		

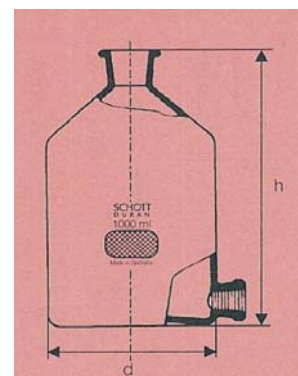

### 11.038.xxx

#### Abklärflaschen (Stutzenflaschen) DURAN

Bodentubus mit NS, komplett mit NS-Hahn und NS-Stopfen, mit Retrace Code

Artikel-Nr.	Inhalt ml	Hals NS	Bodentubus NS	VE	CHF / Stk.
11.038.001	500	24/29	19/26	10	
11.038.002	1000	29/32	19/26	10	
11.038.003	2000	29/32	19/26		
11.038.004	5000	45/40	29/32		
11.038.005	10000	60/46	29/32		
11.038.006	20000	60/46	29/32		
<b>Ablaufhahn dazu</b>					
11.038.007	500-2000		19/26		
11.038.008	5000-20000		29/32		

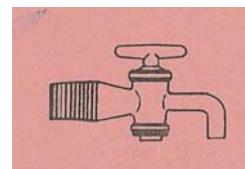
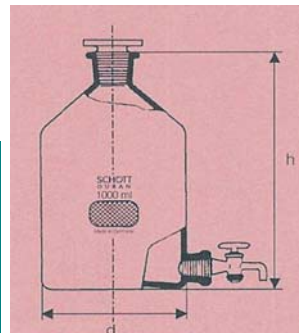

### 11.039.xxx

#### Abklärflaschen (Stutzenflaschen) DURAN

Hals mit DIN-Gewinde GL 45, Bodentubus GL 32, komplett mit Schraubverschlusskappe, Silikondichtung, Ablaufhahn und PTFE-Spindel, mit Retrace Code

Artikel-Nr.	Inhalt ml				CHF / Stk.
11.039.001	1000				
11.039.002	2000				
11.039.003	5000				
11.039.004	10000				
<b>Ablaufhahn mit PTFE-Spindel für GL 32, allein</b>					
11.039.005	1000+2000	6 mm Bohrung			
11.039.006	5000+10000	8 mm Bohrung			
<b>Silikondichtung für GL 32</b>					
11.039.007	1000 + 2000	29x10 mm		VE = 10 Stk.	
11.039.008	5000 + 10000	29x12 mm		VE = 10 Stk.	

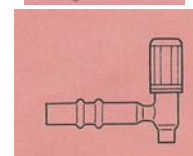
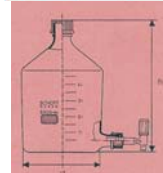

### 11.040.xxx

#### Säurekappenflaschen aus Borosilikatglas 3.3, Klarglas

Mit NS-Griffstopfen und Glaskappe.

Artikel-Nr.	Inhalt ml	NS			CHF / Stk.
11.040.001	100	19			
11.040.002	250	19			
11.040.003	500	19			
11.040.004	1000	19			

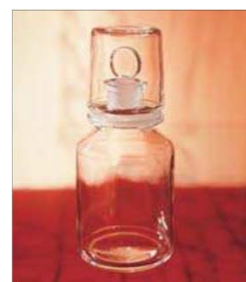



### 11.041.xxx

#### Säurekappenflaschen aus Borosilikatglas 3.3, Braunglas

Mit NS-Griffstopfen und Glaskappe.

Artikel-Nr.	Inhalt ml	NS			CHF / Stk.
11.041.001	100	19			
11.041.002	250	19			
11.041.003	500	19			
11.041.004	1000	19			



**BRAUNGLAS**

### 11.043.xxx

#### Woulff'sche-Flaschen mit NS

Mit **zwei** Hälsen, aus Borosilikatglas 3.3, vakuumfest

Artikel-Nr.	Inhalt ml	NS			CHF / Stk.
11.043.001	250	14/23			
11.043.002	500	19/26			
11.043.003	1000	24/29			
11.043.004	2000	29/32			
11.043.005	5000	34/35			



**0869-22-...**

### 11.044.xxx

#### Woulff'sche-Flaschen mit NS

Mit **drei** Hälsen, aus Borosilikatglas 3.3, vakuumfest

Artikel-Nr.	Inhalt ml	NS			CHF / Stk.
11.044.001	250	14/23			
11.044.002	500	19/26			
11.044.003	1000	24/29			
11.044.004	2000	29/32			
11.044.005	5000	34/35			



**0869-33-...**

### 11.046.xxx

#### Enghals-Gewindeflaschen aus Kalk-Soda-Glas, Klarglas

Mit Gewinde und Schraubverschluss

Artikel-Nr.	Inhalt ml	Gewinde GL		VE = Stk.	CHF / Stk.
11.046.001	30	18		143	
11.046.002	50	18		120	
11.046.003	100	22		72	
11.046.103	120	22			
11.046.004	150	22			
11.046.005	200	22			
11.046.006	250	22		42	
11.046.007	500	25		35	
11.046.008	1000	28		20	

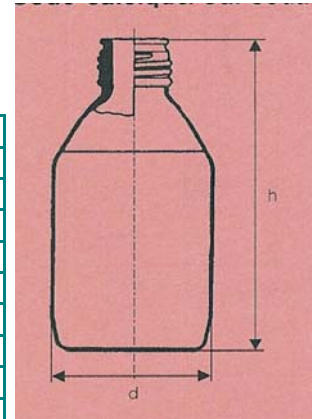

### 11.047.xxx

#### Enghals-Gewindeflaschen aus Kalk-Soda-Glas, Braunglas

mit Gewinde und Schraubverschluss

Artikel-Nr.	Inhalt ml	Gewinde GL		VE = Stk.	CHF / Stk.
11.047.101	10	18			
11.047.001	30	18			
11.047.002	50	18		120	
11.047.003	100	22		105	
11.047.103	120	22			
11.047.004	150	22			
11.047.005	200	22		63	
11.047.006	250	22		42	
11.047.007	500	25		35	
11.047.008	1000	28		20	

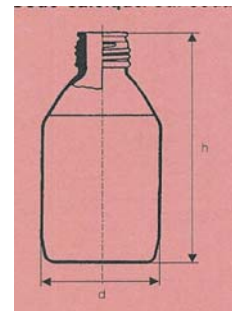

**BRAUNGLAS**

### 11.048.xxx

#### Weithalsgläser aus Kalk-Soda-Glas, Klarglas

Mit Gewinde und Schraubverschluss

Artikel-Nr.	Inhalt ml	Gewinde GL		VE = Stk.	CHF / Stk.
11.048.001	25	28		120	
11.048.002	30	32		126	
11.048.003	50	32		85	
11.048.004	75	40			
11.048.005	100	40		63	



# AMSI-Glas AG

## Glasapparate, Labortechnik, Glasshop

Geismet 11  
CH-4317 Wegenstetten AG

Tel.: +41 61 873 90 93

Fax +41 61 873 90 94

www.amsi.ch

info@amsi.ch

### 11.048.xxx

#### Weithalsgläser aus Kalk-Soda-Glas, Klarglas

Fortsetzung

Artikel-Nr.	Inhalt ml	Gewinde GL		VE = Stk.	CHF / Stk.
11.048.006	125	40		80	
11.048.007	150	45		42	
11.048.008	200	55		56	
11.048.009	250	55		48	
11.048.010	300	55		42	
11.048.011	500	55		20	
11.048.012	1000	68		18	



### 11.049.xxx

#### Weithalsgläser aus Kalk-Soda-Glas, Braunglas

Mit Gewinde und Schraubverschluss

Artikel-Nr.	Inhalt ml	Gewinde GL		VE = Stk.	CHF / Stk.
11.049.001	25	28		126	
11.049.002	30	32		126	
11.049.003	50	32		85	
11.049.004	75	40		99	
11.049.005	100	40		63	
11.049.006	125	40		84	
11.049.007	150	45		48	
11.049.008	200	55		35	
11.049.009	250	55		42	
11.049.010	300	55		42	
11.049.011	500	55		20	
11.049.012	1000	68		12	



### 11.060.xxx

#### Laborflaschen - Weithals - DURAN, Klarglas

Mit Gewinde **GLS 80**, komplett mit Schnellschraubverschluss und Ausgiessring aus PP (140°C), autoklavierbar, mit Retrace Code

Artikel-Nr.	Inhalt ml	Flaschen- Adm. mm	Höhe ohne Kappe	VE	CHF / Stk.
11.060.001	500	101	152	10	
11.060.002	1000	101	222	10	
11.060.003	2000	136	252	10	
11.060.004	5000	182	314	1	
11.060.005	10000	227	389	1	
11.060.006	20000	288	484	1	
<b>Schnellschraubverschluss, PP, blau, allein</b>					
11.060.007				10	
<b>Ausgiessring aus PP, blau, allein</b>					
11.060.008				10	



Retrace Code

### 11.061.xxx

#### Laborflaschen - Weithals - DURAN, Braunglas

Mit Gewinde **GLS 80**, komplett mit Schnellschraubverschluss und Ausgiessring aus PP (140°C) -blau -, autoklavierbar, mit Retrace Code

Artikel-Nr.	Inhalt ml	Flaschen- Adm. mm	Höhe mm	VE	CHF / Stk.
11.061.001	500	101	152	10	
11.061.002	1000	101	222	10	
11.061.003	2000	136	252	10	
11.061.004	5000	182	314	1	
11.061.005	10000	227	389	1	
11.061.006	20000	288	484	1	
<b>Schnellschraubverschluss, PP, blau, allein</b>					
11.061.007				10	
<b>Ausgiessring aus PP, blau, allein</b>					
11.061.008				10	



Retrace Code  
**BRAUNGLAS**



# AMSI-Glas AG

## Glasapparate, Labortechnik, Glasshop

Geismet 11  
CH-4317 Wegenstetten AG

Tel.: +41 61 873 90 93  
Fax +41 61 873 90 94  
www.amsi.ch  
info@amsi.ch

### 11.062.xxx

#### Laborflaschen - DURAN Protect, Kunststoffummantelt (PU)

DIN-Gewinde GL, mit Teilung, ohne Kappe und Ausgiessring, mit Retrace Code

Artikel-Nr.	Inhalt ml	Gewinde GL		VE	CHF / Stk.
11.062.001	25	25		10	
11.062.002	50	32		10	
11.062.003	100	45		10	
11.062.004	250	45		10	
11.062.005	500	45		10	
11.062.006	1000	45		10	
11.062.007	2000	45		10	
11.062.008	5000	45		1	
11.062.009	10000	45		1	
11.062.010	20000	45		1	



Retrace Code  
Protect

Andere Grössen auf Anfrage

### 11.063.xxx

#### Vierkant-Laborflaschen - DURAN,

DIN-Gewinde GL, mit Teilung, komplett mit blauer Schraubverschlusskappe und Ausgiessring aus PP, mit Retrace Code

Artikel-Nr.	Inhalt ml	Gewinde GL	Totalhöhe ohne Kappe	VE	CHF / Stk.
11.063.001	100	32	109	10	
11.063.002	250	45	143	10	
11.063.003	500	45	181	10	
11.063.004	1000	45	222	10	

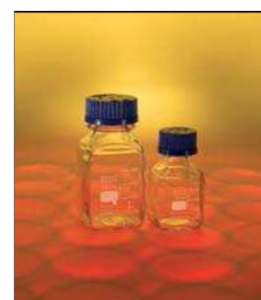

Retrace Code

### 11.064.xxx

#### Premium-Flaschen - DURAN

Mit Verschluss aus TpCh 260 (ähnlich PFA) und Ausgiessring. Retrace Code  
Verschluss temperaturbeständig von -196°C bis +260°C

Artikel-Nr.	Inhalt ml	Gewinde GL	Totalhöhe ohne Kappe	VE	CHF / Stk.
11.064.001	100	45	100	10	
11.064.002	250	45	138	10	
11.064.003	500	45	176	10	
11.064.004	1000	45	225	10	
<b>Schraubverschluss allein, mit PTFE beschichteter Silikoneinlage</b>					
11.064.005		45		5	
<b>Ausgiessring allein, farblos</b>					
11.064.006		45		5	



Retrace Code  
Premium-Flasche

### 11.065.xxx

#### Laborflaschen - pressure plus - aus DURAN, Klarglas

Mit Teilung, ohne Schraubverschluss und Ausgiessring, druckfest -1/+1,5 bar, mit Retrace Code

Artikel-Nr.	Inhalt ml	Gewinde GL	Totalhöhe ohne Kappe	VE	CHF / Stk.
11.065.001	250	45	138	10	
11.065.002	500	45	176	10	
11.065.003	1000	45	225	10	



Retrace Code  
pressure plus

### 11.066.xxx

#### Laborflaschen - pressure plus - aus DURAN, Braunglas

Mit Teilung, ohne Schraubverschluss und Ausgiessring, druckfest -1/+1,5 bar, mit Retrace Code

Artikel-Nr.	Inhalt ml	Gewinde GL	Totalhöhe ohne Kappe	VE	CHF / Stk.
11.066.001	250	45	138	10	
11.066.002	500	45	176	10	
11.066.003	1000	45	225	10	



Retrace Code  
pressure plus  
BRAUNGLAS

### 11.067.xxx

#### Laborflaschen aus DURAN Protect, kunststoffummantelt (PU)

Mit Gewinde **GLS 80**, komplett mit Schnellschraubverschluss und Ausgiessring aus PP (140°C), Kratz-, Auslauf- und Splitterschutz, autoklavierbar, mikrowellengeeignet, Temperaturbereich -30°C bis +135°C

Artikel-Nr.	Inhalt ml	Flaschen- Adm. mm	Totalhöhe ohne Kappe	VE	CHF / Stk.
11.067.001	500	101	148	10	
11.067.002	1000	101	218	10	
11.067.003	2000	136	248	10	
11.067.004	5000	182	310	1	



Retrace Code  
Protect

### 06.390.xxx

#### Schraubverschlusskappen aus PP, zu Laborflaschen

Mit Lippendichtung, Autoklavierbar bis 140°C Wasserdampf.

Artikel-Nr.	Gewinde GL	Farbe		VE	CHF / Stk.
06.390.001	25	blau		10	
06.390.002	32	blau		10	
06.390.003	45	blau		10	
06.390.004	45	gelb		10	
06.390.005	45	grün		10	
06.390.006	45	grau		10	
<b>Kappen aus PBT - rot -, komplett mit PTFE-beschichteter Dichtung,</b>					
beständig bis 180°C.					
06.390.007	25	rot		10	
06.390.008	32	rot		10	
06.390.009	45	rot		10	



### 06.391.xxx

#### Ausgiessringe aus PP, zu Laborflaschen

Autoklavierbar bis 140°C Wasserdampf.

Artikel-Nr.	Gewinde	Farbe		VE	CHF / Stk.
06.391.001	32	blau		10	
06.391.002	45	blau		10	
06.391.003	45	grün		10	
06.391.004	45	grau		10	
06.391.005	45	gelb		10	
<b>Ausgiessringe aus ETFE - rot -, beständig bis 180°C.</b>					
06.391.006	32	rot		10	
06.391.007	45	rot		10	

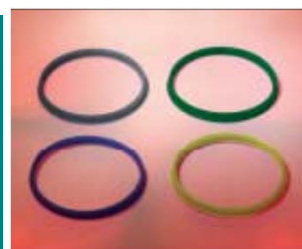

# AMSI-Glas AG

**Glasapparate, Labortechnik, Glasshop**

Geismet 11

CH-4317 Wegenstetten AG

Tel.: +41 61 873 90 93

Fax +41 61 873 90 94

[www.amsi.ch](http://www.amsi.ch)

[info@amsi.ch](mailto:info@amsi.ch)

**Andere Flaschen und Grössen auf Anfrage**





# AMSI-Glas AG

Glasapparate, Labortechnik, Glasshop

Geismet 11

CH-4317 Wegenstetten AG

Tel.: +41 61 873 90 93

Fax +41 61 873 90 94

[www.amsi.ch](http://www.amsi.ch)

[info@amsi.ch](mailto:info@amsi.ch)

## AMSI-Glasfiltergeräte



**ROBU®**



Januar 2018 / kapitel 12 op 2018

**Alle Preise auf Anfrage!**

# AMSI-Glas AG

## Glasapparate, Labortechnik, Glasshop

Geismet 11

CH-4317 Wegenstetten AG

Tel.: +41 61 873 90 93

Fax +41 61 873 90 94

www.amsi.ch

info@amsi.ch

### 12.001.xxx

#### Filterplatten aus Borosilikatglas 3.3

Rand unverschmolzen und zentriert

Artikel-Nr.	Durchm. mm	Porosität	Stärke ca. mm	Verpackungs- einheit	CHF / Stk.
12.001.001	5	0	2.8	10	
12.001.002	5	1	2.8	10	
12.001.003	5	2	2.8	10	
12.001.004	5	3	2.8	10	
12.001.005	5	4	2.8	10	
12.001.006	5	5	2.8	10	
12.001.007	10	00	2.8	10	
12.001.008	10	0	2.8	10	
12.001.009	10	1	2.8	10	
12.001.010	10	2	2.8	10	
12.001.011	10	3	2.8	10	
12.001.012	10	4	2.8	10	
12.001.013	10	5	2.8	10	
12.001.014	20	00	3.0	10	
12.001.015	20	0	3.0	10	
12.001.016	20	1	3.0	10	
12.001.017	20	2	3.0	10	
12.001.018	20	3	3.0	10	
12.001.019	20	4	3.0	10	
12.001.020	20	5	3.0	10	
12.001.021	25	00	3.0	10	
12.001.022	25	0	3.0	10	
12.001.023	25	1	3.0	10	
12.001.024	25	2	3.0	10	
12.001.025	25	3	3.0	10	
12.001.026	25	4	3.0	10	
12.001.027	25	5	3.0	10	
12.001.028	30	00	3.5	10	
12.001.029	30	0	3.5	10	
12.001.030	30	1	3.5	10	
12.001.031	30	2	3.5	10	
12.001.032	30	3	3.5	10	
12.001.033	30	4	3.5	10	
12.001.034	30	5	3.5	10	
12.001.035	40	00	4.5	10	
12.001.036	40	0	4.5	10	
12.001.037	40	1	4.5	10	
12.001.038	40	2	4.5	10	
12.001.039	40	3	4.5	10	
12.001.040	40	4	4.5	10	
12.001.041	40	5	4.5	10	



# AMSI-Glas AG

## Glasapparate, Labortechnik, Glasshop

Geismet 11

CH-4317 Wegenstetten AG

Tel.: +41 61 873 90 93

Fax +41 61 873 90 94

[www.amsi.ch](http://www.amsi.ch)

[info@amsi.ch](mailto:info@amsi.ch)

### 12.001.xxx

#### Filterplatten aus Borosilikatglas 3.3., Fortsetzung

Artikel-Nr.	Durchm. mm	Porosität	Stärke ca. mm		CHF / Stk.
12.001.042	50	00	4.5	10	
12.001.043	50	0	4.5	10	
12.001.044	50	1	4.5	10	
12.001.045	50	2	4.5	10	
12.001.046	50	3	4.5	10	
12.001.047	50	4	4.5	10	
12.001.048	50	5	4.5	10	
12.001.049	60	00	5.0	5	
12.001.050	60	0	5.0	5	
12.001.051	60	1	5.0	5	
12.001.052	60	2	5.0	5	
12.001.053	60	3	5.0	5	
12.001.054	60	4	5.0	5	
12.001.055	60	5	5.0	5	
12.001.056	65	00	5.5	5	
12.001.057	65	0	5.5	5	
12.001.058	65	1	5.5	5	
12.001.059	65	2	5.5	5	
12.001.060	65	3	5.5	5	
12.001.061	65	4	5.5	5	
12.001.062	65	5	5.5	5	
12.001.063	70	00	5.5	5	
12.001.064	70	0	5.5	5	
12.001.065	70	1	5.5	5	
12.001.066	70	2	5.5	5	
12.001.067	70	3	5.5	5	
12.001.068	70	4	5.5	5	
12.001.069	70	5	5.5	5	
12.001.070	80	00	6.0	5	
12.001.071	80	0	6.0	5	
12.001.072	80	1	6.0	5	
12.001.073	80	2	6.0	5	
12.001.074	80	3	6.0	5	
12.001.075	80	4	6.0	5	
12.001.076	80	5	6.0	5	
12.001.077	90	00	6.5	5	
12.001.078	90	0	6.5	5	
12.001.079	90	1	6.5	5	
12.001.080	90	2	6.5	5	
12.001.081	90	3	6.5	5	
12.001.082	90	4	6.5	5	
12.001.083	90	5	6.5	5	



# AMSI-Glas AG

## Glasapparate, Labortechnik, Glasshop

Geismet 11

CH-4317 Wegenstetten AG

Tel.: +41 61 873 90 93

Fax +41 61 873 90 94

[www.amsi.ch](http://www.amsi.ch)

[info@amsi.ch](mailto:info@amsi.ch)

### 12.001.xxx

#### Filterplatten aus Borosilikatglas 3.3., Fortsetzung

Artikel-Nr.	Durchm. mm	Porosität	Stärke ca. mm		CHF / Stk.
12.001.084	100	00	8.0		
12.001.085	100	0	8.0		
12.001.086	100	1	8.0		
12.001.087	100	2	8.0		
12.001.088	100	3	8.0		
12.001.089	100	4	8.0		
12.001.090	100	5	8.0		
12.001.091	120	00	8.5		
12.001.092	120	0	8.5		
12.001.093	120	1	8.5		
12.001.094	120	2	8.5		
12.001.095	120	3	8.5		
12.001.096	120	4	8.5		
12.001.097	120	5	8.5		
12.001.098	130	0	10.0		
12.001.099	130	1	10.0		
12.001.100	130	2	10.0		
12.001.101	130	3	10.0		
12.001.102	130	4	10.0		
12.001.103	140	0	10.0		
12.001.104	140	1	10.0		
12.001.105	140	2	10.0		
12.001.106	140	3	10.0		
12.001.107	140	4	10.0		
12.001.108	150	0	10.0		
12.001.109	150	1	10.0		
12.001.110	150	2	10.0		
12.001.111	150	3	10.0		
12.001.112	150	4	10.0		
12.001.113	160	0	13.0		
12.001.114	160	1	13.0		
12.001.115	160	2	13.0		
12.001.116	160	3	13.0		
12.001.117	160	4	13.0		
12.001.118	170	0	13.0		
12.001.119	170	1	13.0		
12.001.120	170	2	13.0		
12.001.121	170	3	13.0		
12.001.122	170	4	13.0		



# AMSI-Glas AG

## Glasapparate, Labortechnik, Glasshop

Geismet 11

CH-4317 Wegenstetten AG

Tel.: +41 61 873 90 93

Fax +41 61 873 90 94

[www.amsi.ch](http://www.amsi.ch)

[info@amsi.ch](mailto:info@amsi.ch)

### 12.001.xxx

#### Filterplatten aus Borosilikatglas 3.3., Fortsetzung

Artikel-Nr.	Durchm.	Porosität	Stärke		CHF / Stk.
	mm		ca. mm		
12.001.123	180	0	13.0		
12.001.124	180	1	13.0		
12.001.125	180	2	13.0		
12.001.126	180	3	13.0		
12.001.127	180	4	13.0		
12.001.128	190	0	15.0		
12.001.129	190	1	15.0		
12.001.130	190	2	15.0		
12.001.131	190	3	15.0		
12.001.132	190	4	15.0		
12.001.133	200	0	15.0		
12.001.134	200	1	15.0		
12.001.135	200	2	15.0		
12.001.136	200	3	15.0		
12.001.137	200	4	15.0		
12.001.138	210	0	19.0		
12.001.139	210	1	19.0		
12.001.140	210	2	19.0		
12.001.141	210	3	19.0		
12.001.142	210	4	19.0		
12.001.143	220	0	19.0		
12.001.144	220	1	19.0		
12.001.145	220	2	19.0		
12.001.146	220	3	19.0		
12.001.147	220	4	19.0		
12.001.148	230	0	19.0		
12.001.149	230	1	19.0		
12.001.150	230	2	19.0		
12.001.151	230	3	19.0		
12.001.152	230	4	19.0		
12.001.153	240	0	19.0		
12.001.154	240	1	19.0		
12.001.155	240	2	19.0		
12.001.156	240	3	19.0		
12.001.157	240	4	19.0		



# AMSI-Glas AG

Glasapparate, Labortechnik, Glasshop

Geismet 11

CH-4317 Wegenstetten AG

Tel.: +41 61 873 90 93

Fax +41 61 873 90 94

www.amsi.ch

info@amsi.ch

## 12.001.xxx

Filterplatten aus Borosilikatglas 3.3., Fortsetzung

Artikel-Nr.	Durchm. mm	Porosität	Stärke ca. mm		CHF / Stk.
12.001.158	250	0	19.0		
12.001.159	250	1	19.0		
12.001.160	250	2	19.0		
12.001.161	250	3	19.0		
12.001.162	250	4	19.0		
12.001.163	260	0	26.0		
12.001.164	260	1	26.0		
12.001.165	260	2	26.0		
12.001.166	260	3	26.0		
12.001.167	260	4	26.0		
12.001.168	270	0	26.0		
12.001.169	270	1	26.0		
12.001.170	270	2	26.0		
12.001.171	270	3	26.0		
12.001.172	270	4	26.0		
12.001.173	280	0	26.0		
12.001.174	280	1	26.0		
12.001.175	280	2	26.0		
12.001.176	280	3	26.0		
12.001.177	280	4	26.0		
12.001.178	290	0	26.0		
12.001.179	290	1	26.0		
12.001.180	290	2	26.0		
12.001.181	290	3	26.0		
12.001.182	290	4	26.0		
12.001.183	300	0	26.0		
12.001.184	300	1	26.0		
12.001.185	300	2	26.0		
12.001.186	300	3	26.0		
12.001.187	300	4	26.0		
12.001.188	350	0	28.0		
12.001.189	350	1	28.0		
12.001.190	350	2	28.0		
12.001.191	350	3	28.0		
12.001.192	350	4	28.0		
12.001.193	380	0	38.0		
12.001.194	380	1	38.0		
12.001.195	380	2	38.0		
12.001.196	380	3	38.0		
12.001.197	380	4	38.0		



# AMSI-Glas AG

## Glasapparate, Labortechnik, Glasshop

Geismet 11

CH-4317 Wegenstetten AG

Tel.: +41 61 873 90 93

Fax +41 61 873 90 94

www.amsi.ch

info@amsi.ch

### 12.002.xxx

#### Filterplatten aus Borosilikatglas 3.3.

Rand unverschmolzen und zentriert, Oberflächen **biplan** geschliffen

Artikel-Nr.	Durchm. mm	Porosität	Stärke ca. mm	Verpackungs- einheit	CHF / Stk.
12.002.001	5	0		10	
12.002.002	5	1		10	
12.002.003	5	2		10	
12.002.004	5	3		10	
12.002.005	5	4		10	
12.002.006	10	00	2.0	10	
12.002.007	10	0	2.0	10	
12.002.008	10	1	2.0	10	
12.002.009	10	2	2.0	10	
12.002.010	10	3	2.0	10	
12.002.011	10	4	2.0	10	
12.002.012	20	00	2.5	10	
12.002.013	20	0	2.5	10	
12.002.014	20	1	2.5	10	
12.002.015	20	2	2.5	10	
12.002.016	20	3	2.5	10	
12.002.017	20	4	2.5	10	
12.002.018	25	00	2.5	10	
12.002.019	25	0	2.5	10	
12.002.020	25	1	2.5	10	
12.002.021	25	2	2.5	10	
12.002.022	25	3	2.5	10	
12.002.023	25	4	2.5	10	
12.002.024	30	00	3.0	10	
12.002.025	30	0	3.0	10	
12.002.026	30	1	3.0	10	
12.002.027	30	2	3.0	10	
12.002.028	30	3	3.0	10	
12.002.029	30	4	3.0	10	
12.002.030	40	00	3.5	10	
12.002.031	40	0	3.5	10	
12.002.032	40	1	3.5	10	
12.002.033	40	2	3.5	10	
12.002.034	40	3	3.5	10	
12.002.035	40	4	3.5	10	



Filterplatten mit Por. 5 - auf Anfrage

# AMSI-Glas AG

## Glasapparate, Labortechnik, Glasshop

Geismet 11  
CH-4317 Wegenstetten AG

Tel.: +41 61 873 90 93

Fax +41 61 873 90 94

www.amsi.ch

info@amsi.ch

### 12.002.xxx

#### Filterplatten aus Borosilikatglas 3.3, Fortsetzung

Rand unverschmolzen und zentriert, Oberflächen **biplan** geschliffen

Artikel-Nr.	Durchm.	Porosität	Stärke	Verpackungs-	CHF / Stk.
	mm		ca. mm	einheit	
12.002.036	50	00	3.8	10	
12.002.037	50	0	3.8	10	
12.002.038	50	1	3.8	10	
12.002.039	50	2	3.8	10	
12.002.040	50	3	3.8	10	
12.002.041	50	4	3.8	10	
12.002.042	60	00	4.0	5	
12.002.043	60	0	4.0	5	
12.002.044	60	1	4.0	5	
12.002.045	60	2	4.0	5	
12.002.046	60	3	4.0	5	
12.002.047	60	4	4.0	5	
12.002.048	70	00	4.5	5	
12.002.049	70	0	4.5	5	
12.002.050	70	1	4.5	5	
12.002.051	70	2	4.5	5	
12.002.052	70	3	4.5	5	
12.002.053	70	4	4.5	5	
12.002.054	80	00	5.0	5	
12.002.055	80	0	5.0	5	
12.002.056	80	1	5.0	5	
12.002.057	80	2	5.0	5	
12.002.058	80	3	5.0	5	
12.002.059	80	4	5.0	5	
12.002.060	90	00	5.5	5	
12.002.061	90	0	5.5	5	
12.002.062	90	1	5.5	5	
12.002.063	90	2	5.5	5	
12.002.064	90	3	5.5	5	
12.002.065	90	4	5.5	5	
12.002.066	100	00	6.8		
12.002.067	100	0	6.8		
12.002.068	100	1	6.8		
12.002.069	100	2	6.8		
12.002.070	100	3	6.8		
12.002.071	100	4	6.8		



Filterplatten mit Por. 5 - auf Anfrage



# AMSI-Glas AG

## Glasapparate, Labortechnik, Glasshop

Geismet 11

CH-4317 Wegenstetten AG

Tel.: +41 61 873 90 93

Fax +41 61 873 90 94

[www.amsi.ch](http://www.amsi.ch)

[info@amsi.ch](mailto:info@amsi.ch)

### 12.002.xxx

#### Filterplatten aus Borosilikatglas 3.3, Fortsetzung

Rand unverschmolzen und zentriert, Oberflächen **biplan** geschliffen

Artikel-Nr.	Durchm.	Porosität	Stärke		CHF / Stk.
	mm		ca. mm		
12.002.072	120	00	7.5		
12.002.073	120	0	7.5		
12.002.074	120	1	7.5		
12.002.075	120	2	7.5		
12.002.076	120	3	7.5		
12.002.077	120	4	7.5		



Filterplatten mit Por. 5 sowie andere Grössen - auf Anfrage

# AMSI-Glas AG

## Glasapparate, Labortechnik, Glasshop

Geismet 11  
CH-4317 Wegenstetten AG

Tel.: +41 61 873 90 93

Fax +41 61 873 90 94

www.amsi.ch

info@amsi.ch

### 12.004.xxx

#### Filterplatten mit Loch

Für Gasverteilungsrohre, Oberflächen unbearbeitet, rund zentriert

Artikel-Nr.	Adm. mm	Bohrung mm	Porosität	Verpackungs- einheit	CHF / Stk.
12.004.001	23	8,5	00	10	
12.004.002	23	8,5	0	10	
12.004.003	23	8,5	1	10	
12.004.004	23	8,5	2	10	
12.004.005	23	8,5	3	10	
12.004.006	23	8,5	4	10	
12.004.007	30	10,5	00	10	
12.004.008	30	10,5	0	10	
12.004.009	30	10,5	1	10	
12.004.010	30	10,5	2	10	
12.004.011	30	10,5	3	10	
12.004.012	30	10,5	4	10	

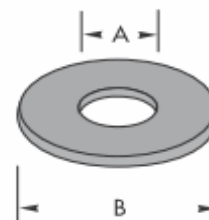

### 12.005.xxx

#### Mikro-Filterkerzen

Zylindrische Form, ohne Glasrohr

Artikel-Nr.	Adm. mm	Länge mm	Porosität	Verpackungs- einheit	CHF / Stk.
12.005.001	6	15	0	5	
12.005.002	6	15	1	5	
12.005.003	6	15	2	5	
12.005.004	6	15	3	5	
12.005.005	6	15	4	5	
12.005.006	6	15	5	5	
12.005.007	9	20	0	5	
12.005.008	9	20	1	5	
12.005.009	9	20	2	5	
12.005.010	9	20	3	5	
12.005.011	9	20	4	5	
12.005.012	9	20	5	5	
12.005.013	13	25	0	5	
12.005.014	13	25	1	5	
12.005.015	13	25	2	5	
12.005.016	13	25	3	5	
12.005.017	13	25	4	5	
12.005.018	13	25	5	5	

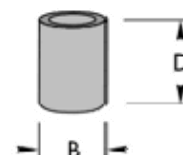

# AMSI-Glas AG

## Glasapparate, Labortechnik, Glasshop

Geismet 11  
CH-4317 Wegenstetten AG

Tel.: +41 61 873 90 93  
Fax +41 61 873 90 94  
www.amsi.ch  
info@amsi.ch

### 12.005.xxx

#### Mikro-Filterkerzen, Fortsetzung

Zylindrische Form, ohne Glasrohr

Artikel-Nr.	Adm. mm	Länge mm	Porosität	Verpackungs- einheit	CHF / Stk.
12.005.019	20	30	0	5	
12.005.020	20	30	1	5	
12.005.021	20	30	2	5	
12.005.022	20	30	3	5	
12.005.023	20	30	4	5	
12.005.024	20	50	0	5	
12.005.025	20	50	1	5	
12.005.026	20	50	2	5	
12.005.027	20	50	3	5	
12.005.028	20	50	4	5	

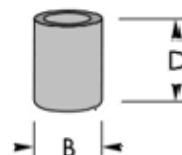

### 12.006.xxx

#### Mikro-Filterkerzen

Zylindrische Form, mit engem Glasrohr

Artikel-Nr.	Rohr-Adm. x Länge	Filter Adm.xHöhe	Porosität	Verpackungs- einheit	CHF / Stk.
12.006.001	6/150	6x15	0	5	
12.006.002	6/150	6x15	1	5	
12.006.003	6/150	6x15	2	5	
12.006.004	6/150	6x15	3	5	
12.006.005	6/150	6x15	4	5	
12.006.006	6/150	6x15	5	5	
12.006.007	8/210	9x20	0	5	
12.006.008	8/210	9x20	1	5	
12.006.009	8/210	9x20	2	5	
12.006.010	8/210	9x20	3	5	
12.006.011	8/210	9x20	4	5	
12.006.012	8/210	9x20	5	5	
12.006.013	8/210	13x25	0	5	
12.006.014	8/210	13x25	1	5	
12.006.015	8/210	13x25	2	5	
12.006.016	8/210	13x25	3	5	
12.006.017	8/210	13x25	4	5	
12.006.018	8/210	13x25	5	5	

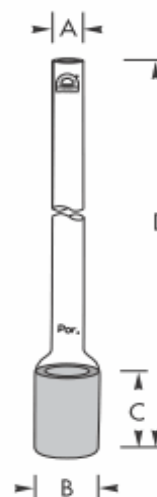

# AMSI-Glas AG

## Glasapparate, Labortechnik, Glasshop

Geismet 11  
CH-4317 Wegenstetten AG

Tel.: +41 61 873 90 93  
Fax +41 61 873 90 94  
www.amsi.ch  
info@amsi.ch

### 12.006.xxx

#### Mikro-Filterkerzen, Fortsetzung

Zylindrische Form, mit engem Glasrohr

Artikel-Nr.	Rohr-Adm. x Länge	Filter Adm.xHöhe	Porosität	Verpackungs- einheit	CHF / Stk.
12.006.019	20/180	20x30	0	5	
12.006.020	20/180	20x30	1	5	
12.006.021	20/180	20x30	2	5	
12.006.022	20/180	20x30	3	5	
12.006.023	20/180	20x30	4	5	
12.006.024	20/200	20x55	0	5	
12.006.025	20/200	20x55	1	5	
12.006.026	20/200	20x55	2	5	
12.006.027	20/200	20x55	3	5	
12.006.028	20/200	20x56	4	5	

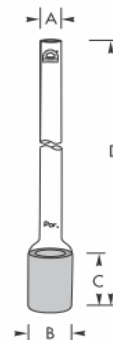

### 12.007.xxx

#### Filterkerzen

Konische Form, ohne Glasrohr

Artikel-Nr.	Adm. mm	Länge mm	Porosität	Verpackungs- einheit	CHF / Stk.
12.007.001	25	65	0	2	
12.007.002	25	65	1	2	
12.007.003	25	65	2	2	
12.007.004	25	65	3	2	
12.007.005	25	65	4	2	
12.007.006	34	85	0		
12.007.007	34	85	1		
12.007.008	34	85	2		
12.007.009	34	85	3		
12.007.010	34	85	4		

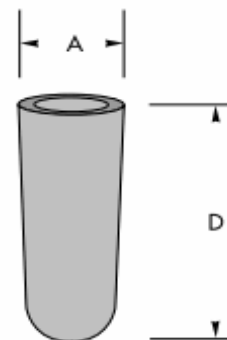

### 12.008.xxx

#### Filterkerzen

Konische Form, mit engem Glasrohr

Artikel-Nr.	Rohr-Adm. x Länge	Filter Adm.xHöhe	Porosität	Verpackungs- einheit	CHF / Stk.
12.008.001	13/210	25x65	0	2	
12.008.002	13/210	25x65	1	2	
12.008.003	13/210	25x65	2	2	
12.008.004	13/210	25x65	3	2	
12.008.005	13/210	25x65	4	2	

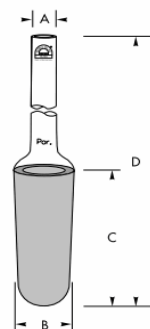

# AMSI-Glas AG

## Glasapparate, Labortechnik, Glasshop

Geismet 11  
CH-4317 Wegenstetten AG

Tel.: +41 61 873 90 93  
Fax +41 61 873 90 94  
www.amsi.ch  
info@amsi.ch

### 12.008.xxx

#### Filterkerzen, Fortsetzung

Konische Form, mit engem Glasrohr

Artikel-Nr.	Rohr-Adm. x Länge	Filter Adm.xHöhe	Porosität	Verpackungs- einheit	CHF / Stk.
12.008.006	20/210	25x65	0	2	
12.008.007	20/210	25x65	1	2	
12.008.008	20/210	25x65	2	2	
12.008.009	20/210	25x65	3	2	
12.008.010	20/210	25x65	4	2	
12.008.011	17/240	34x85	0		
12.008.012	17/240	34x85	1		
12.008.013	17/240	34x85	2		
12.008.014	17/240	34x85	3		
12.008.015	17/240	34x85	4		

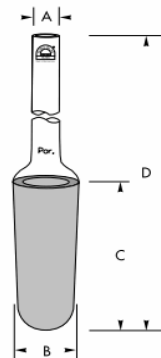

### 12.009.xxx

#### Filterkerzen

Zylindrische Form, ohne Glasrohr

Artikel-Nr.	Adm. mm	Länge mm	Porosität	CHF / Stk.
12.009.001	34	70	0	
12.009.002	34	70	1	
12.009.003	34	70	2	
12.009.004	34	70	3	
12.009.005	34	70	4	
12.009.006	40	85	0	
12.009.007	40	85	1	
12.009.008	40	85	2	
12.009.009	40	85	3	
12.009.010	40	85	4	

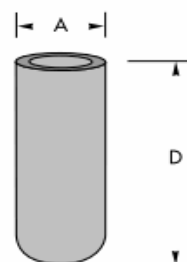

### 12.010.xxx

#### Filterkerzen

Zylindrische Form, mit engem Glasrohr

Artikel-Nr.	Rohr-Adm. mm	Filter Adm.xHöhe	Totallänge mm	Porosität	CHF / Stk.
12.010.001	17	34x70	230	0	
12.010.002	17	34x70	230	1	
12.010.003	17	34x70	230	2	
12.010.004	17	34x70	230	3	
12.010.005	17	34x70	230	4	

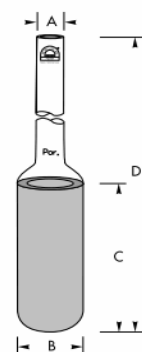

# AMSI-Glas AG

## Glasapparate, Labortechnik, Glasshop

Geismet 11  
CH-4317 Wegenstetten AG

Tel.: +41 61 873 90 93  
Fax +41 61 873 90 94  
www.amsi.ch  
info@amsi.ch

**Filterkerzen**, Zylindrische Form, mit engem Glasrohr, Fortsetzung

Artikel-Nr.	Rohr-Adm.	Filter	Totallänge	Porosität	CHF / Stk.
	mm	Adm.xHöhe	mm		
12.010.006	17	40x85	250	0	
12.010.007	17	40x85	250	1	
12.010.008	17	40x85	250	2	
12.010.009	17	40x85	250	3	
12.010.010	17	40x85	250	4	



### 12.011.xxx

#### Entgasungsfilter, Totallänge 37 mm

Für Begasungszwecke und zur Lösemittelfiltration, z.B. in der Chromatographie

Artikel-Nr.	Rohr-Adm.	Filter	Porosität	Verpackungs-	CHF / Stk.
	mm	Adm.xHöhe		einheit	
12.011.001	8	12x25	0	5	
12.011.002	8	12x25	1	5	
12.011.003	8	12x25	2	5	
12.011.004	8	12x25	3	5	
12.011.005	8	12x25	4	5	

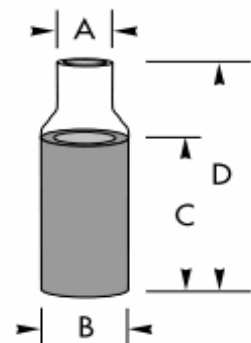

### 12.012.001

#### Schlauch-Adapter, PTFE

passend für 1/8" und 3 mm, für Begasungsfilter

Artikel-Nr.	für Schlauch				CHF / Stk.
	mm				
12.012.001	5				



### 12.013.xxx

#### Gasverteilungsrohre, abgebogen

Artikel-Nr.	Rohr-Adm.	Grösse	Porosität	Verpackungs-	CHF / Stk.
	x Länge	mm		einheit	
12.013.001	7/250	22x32	0	5	
12.013.002	7/250	22x32	1	5	
12.013.003	7/250	22x32	2	5	
12.013.004	7/250	22x32	3	5	
12.013.005	7/250	22x32	4	5	

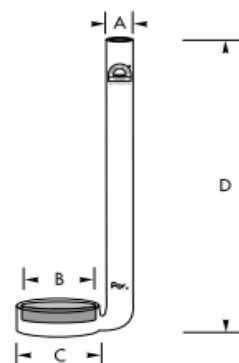

# AMSI-Glas AG

## Glasapparate, Labortechnik, Glasshop

Geismet 11

CH-4317 Wegenstetten AG

Tel.: +41 61 873 90 93

Fax +41 61 873 90 94

www.amsi.ch

info@amsi.ch

### 12.014.xxx

#### Gasverteilungsrohre, gerade

Artikel-Nr.	Rohr-Adm. x Länge	Grösse mm	Porosität	Verpackungs- einheit	CHF / Stk.
12.014.001	8/250	25	0	5	
12.014.002	8/250	25	1	5	
12.014.003	8/250	25	2	5	
12.014.004	8/250	25	3	5	
12.014.005	8/250	25	4	5	
12.014.006	10/250	34	0	5	
12.014.007	10/250	34	1	5	
12.014.008	10/250	34	2	5	
12.014.009	10/250	34	3	5	
12.014.010	10/250	34	4	5	

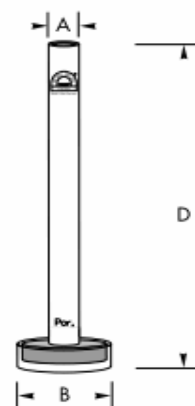

### 12.015.xxx

#### Filter-Tiegel, analytische Filtration im Labor

Artikel-Nr.	Inhalt ml	Filter mm	Porosität	Verpackungs- einheit	CHF / Stk.
12.015.001	8	20	0	10	
12.015.002	8	20	1	10	
12.015.003	8	20	2	10	
12.015.004	8	20	3	10	
12.015.005	8	20	4	10	
12.015.006	8	20	5	10	
12.015.007	15	23	0	10	
12.015.008	15	23	1	10	
12.015.009	15	23	2	10	
12.015.010	15	23	3	10	
12.015.011	15	23	4	10	
12.015.012	15	23	5	10	
12.015.013	30	30	0	10	
12.015.014	30	30	1	10	
12.015.015	30	30	2	10	
12.015.016	30	30	3	10	
12.015.017	30	30	4	10	
12.015.018	30	30	5	10	
12.015.019	50	40	0	10	
12.015.020	50	40	1	10	
12.015.021	50	40	2	10	
12.015.022	50	40	3	10	
12.015.023	50	40	4	10	
12.015.024	50	40	5	10	



# AMSI-Glas AG

## Glasapparate, Labortechnik, Glasshop

Geismet 11  
CH-4317 Wegenstetten AG

Tel.: +41 61 873 90 93  
Fax +41 61 873 90 94  
www.amsi.ch  
info@amsi.ch

### 12.016.xxx

#### Rohfaser-Tiegel

Bestimmung des Rohfasergehalts in gängigen Systemen, Totallänge 60 mm

Artikel-Nr.	Inhalt ml x Höhe mm	Filter mm	Porosität	Verpackungs- einheit	CHF / Stk.
12.016.001	30x60	30	0	10	
12.016.002	30x60	30	1	10	
12.016.003	30x60	30	2	10	
12.016.004	30x60	30	3	10	
12.016.005	30x60	30	4	10	
<b>nummeriert</b>					
12.016.006	30x60	30	0	10	
12.016.007	30x60	30	1	10	
12.016.008	30x60	30	2	10	
12.016.009	30x60	30	3	10	
12.016.010	30x60	30	4	10	

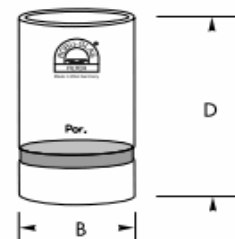

### 12.017.xxx

#### Rohfaser-Extraktionshülsen

Mit exaktem Flansch für den Einsatz in gängigen Systemen, Totallänge 60 mm

Artikel-Nr.	Flansch- Adm.x Idm.	Filter mm	Porosität		CHF / Stk.
12.017.001	38x30	34	0		
12.017.002	38x30	34	1		
12.017.003	38x30	34	2		
12.017.004	38x30	34	3		
12.017.005	38x30	34	4		
<b>nummeriert</b>					
12.017.006	38x30	34	0		
12.017.007	38x30	34	1		
12.017.008	38x30	34	2		
12.017.009	38x30	34	3		
12.017.010	38x30	34	4		

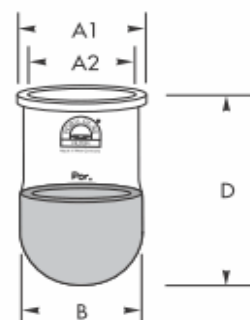

### 12.018.xxx

#### Gummimanschetten, Dichtung zwischen Filtertiegel und Filtriervorstoss

Verpackungseinheit: 5 Stück

Artikel-Nr.	Grösse mm	Dicke mm	für Tiegel ml	Vorstoss mm	CHF / Stk. VE=5 Stk.
12.018.001	20x26	15	8	27	
12.018.002	25x33	15	15	34	
12.018.003	34x41	15	30	42	
12.018.004	41x49	15	50	50	

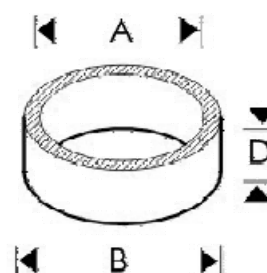



# AMSI-Glas AG

## Glasapparate, Labortechnik, Glasshop

Geismet 11  
CH-4317 Wegenstetten AG

Tel.: +41 61 873 90 93

Fax +41 61 873 90 94

www.amsi.ch

info@amsi.ch

### 12.019.xxx

**Filtriervorstösse** für Filtertiegel

Artikel-Nr.	Rand-Idm. mm	Rohr-Adm. mm	für Tiegel ml	Verpackungs- einheit	CHF / Stk.
12.019.001	27	10	8	5	
12.019.002	34	10	15	5	
12.019.003	42	10	30	2	
12.019.004	50	10	50	2	

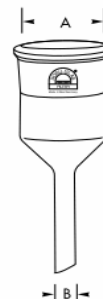

### 12.020.xxx

**Filternutschen**, Form nach Büchner

Artikel-Nr.	Inhalt ml	Rand-Idm. mm	Rohr-Adm. mm	Porosität	CHF / Stk.
12.020.001	50	36	10	0	
12.020.002	50	36	10	1	
12.020.003	50	36	10	2	
12.020.004	50	36	10	3	
12.020.005	50	36	10	4	
12.020.006	50	36	10	5	
12.020.007	75	48	10	0	
12.020.008	75	48	10	1	
12.020.009	75	48	10	2	
12.020.010	75	48	10	3	
12.020.011	75	48	10	4	
12.020.012	75	48	10	5	
12.020.013	125	60	10	0	
12.020.014	125	60	10	1	
12.020.015	125	60	10	2	
12.020.016	125	60	10	3	
12.020.017	125	60	10	4	
12.020.018	125	60	10	5	
12.020.113	250	80	18	0	
12.020.114	250	80	18	1	
12.020.115	250	80	18	2	
12.020.116	250	80	18	3	
12.020.117	250	80	18	4	
12.020.118	250	80	18	5	
12.020.019	500	95	22	0	
12.020.020	500	95	22	1	
12.020.021	500	95	22	2	
12.020.022	500	95	22	3	
12.020.023	500	95	22	4	
12.020.024	500	95	22	5	

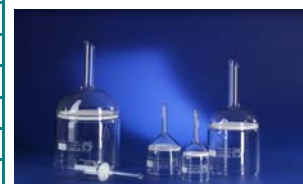

# AMSI-Glas AG

## Glasapparate, Labortechnik, Glasshop

Geismet 11  
CH-4317 Wegenstetten AG

Tel.: +41 61 873 90 93  
Fax +41 61 873 90 94  
www.amsi.ch  
info@amsi.ch

### 12.020.xxx

#### Filternutschen, Fortsetzung

Artikel-Nr.	Inhalt ml	Rand-Idm. mm	Rohr-Adm. mm	Porosität	CHF / Stk.
12.020.025	1000	124	22	0	
12.020.026	1000	124	22	1	
12.020.027	1000	124	22	2	
12.020.028	1000	124	22	3	
12.020.029	1000	124	22	4	
12.020.030	1000	124	22	5	
12.020.031	4000	180	30	0	
12.020.032	4000	180	30	1	
12.020.033	4000	180	30	2	
12.020.034	4000	180	30	3	
12.020.035	4000	180	30	4	
12.020.036	8000	205	40	0	
12.020.037	8000	205	40	1	
12.020.038	8000	205	40	2	
12.020.039	8000	205	40	3	
12.020.040	8000	205	40	4	



### 12.021.xxx

#### GUKO Gummidichtungen

Konische Dichtung für Filternutschen

Artikel-Nr.	ob.-Durchm. mm	unten mm	Höhe mm	Verpackungs- einheit	CHF / Stk.
12.021.001	22	6x12	18	5	
12.021.002	28	11x16	20	5	
12.021.003	35	15x21	24	5	
12.021.004	40	18x26	27	5	
12.021.005	53	25x32	32	5	
12.021.006	67	32x48	35	5	
12.021.007	77	45x57	37	5	
12.021.008	88	52x65	40	5	
<b>GUKO Satz</b> , konische Gummidichtungen im Satz für Filternutschen					
12.021.009				Grösse 1-5	
12.021.010				Grösse 1-7	
12.021.011				Grösse 1-8	

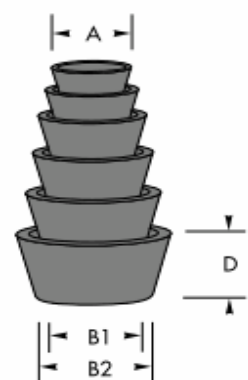

# AMSI-Glas AG

## Glasapparate, Labortechnik, Glasshop

Geismet 11

CH-4317 Wegenstetten AG

Tel.: +41 61 873 90 93

Fax +41 61 873 90 94

www.amsi.ch

info@amsi.ch

### 12.022.xxx

#### Filtertrichter, Kegelform

Artikel-Nr.	Inhalt ml / Por.	Rand-Adm. mm	Filter + Rohr mm	Verpackungs- einheit	CHF / Stk.
12.022.001	25 /Por. 1	55	25 + 8	10	
12.022.002	25 /Por. 2	55	25 + 8	10	
12.022.003	25 /Por. 3	55	25 + 8	10	
12.022.004	25 /Por. 4	55	25 + 8	10	
12.022.005	25 /Por. 5	55	25 + 8	10	
12.022.006	170 /Por. 1	100	30 + 10		
12.022.007	170 /Por. 2	100	30 + 10		
12.022.008	170 /Por. 3	100	30 + 10		
12.022.009	170 /Por. 4	100	30 + 10		
12.022.010	170 /Por. 5	100	30 + 10		



### 12.023.xxx

#### Einbaufilter, mit Schlaucholiven zur Verbindung

Artikel-Nr.	Rohr-Adm. mm	Filter mm	Porosität	Verpackungs- einheit	CHF / Stk.
12.023.001	12	30	0	2	
12.023.002	12	30	1	2	
12.023.003	12	30	2	2	
12.023.004	12	30	3	2	
12.023.005	12	30	4	2	
12.023.006	12	30	5	2	
12.023.007	14	60	0	2	
12.023.008	14	60	1	2	
12.023.009	14	60	2	2	
12.023.010	14	60	3	2	
12.023.011	14	60	4	2	
12.023.012	14	60	5	2	
12.023.013	18	90	0		
12.023.014	18	90	1		
12.023.015	18	90	2		
12.023.016	18	90	3		
12.023.017	18	90	4		
12.023.018	18	90	5		



# AMSI-Glas AG

## Glasapparate, Labortechnik, Glasshop

Geismet 11  
CH-4317 Wegenstetten AG

Tel.: +41 61 873 90 93  
Fax +41 61 873 90 94  
www.amsi.ch  
info@amsi.ch

### 12.024.xxx

#### Eintauchfilter

Für umgekehrte Filtration

Artikel-Nr.	Rohr-Adm. x Länge	Filter mm	Porosität	Verpackungs- einheit	CHF / Stk.
12.024.001	10/150	20	0	5	
12.024.002	10/150	20	1	5	
12.024.003	10/150	20	2	5	
12.024.004	10/150	20	3	5	
12.024.005	10/150	20	4	5	
12.024.006	10/210	35	0	2	
12.024.007	10/210	35	1	2	
12.024.008	10/210	35	2	2	
12.024.009	10/210	35	3	2	
12.024.010	10/210	35	4	2	

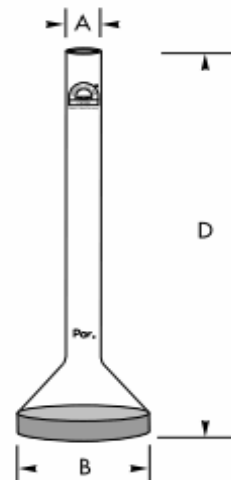

### 12.025.xxx

#### Mikro-Eintauchfilter

Für umgekehrte Filtration

Artikel-Nr.	Rohr-Adm. x Länge	Filter mm	Porosität	Verpackungs- einheit	CHF / Stk.
12.025.001	6/100	10	0	5	
12.025.002	6/100	10	1	5	
12.025.003	6/100	10	2	5	
12.025.004	6/100	10	3	5	
12.025.005	6/100	10	4	5	

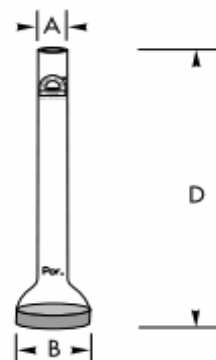

### 12.026.xxx

#### Mikro-Eintauchfilter

Für umgekehrte Filtration, Rohr gebogen

Artikel-Nr.	Rohr-Adm. x Länge	Filter mm	Porosität	Verpackungs- einheit	CHF / Stk.
12.026.001	6/120	10	0	5	
12.026.002	6/120	10	1	5	
12.026.003	6/120	10	2	5	
12.026.004	6/120	10	3	5	
12.026.005	6/120	10	4	5	

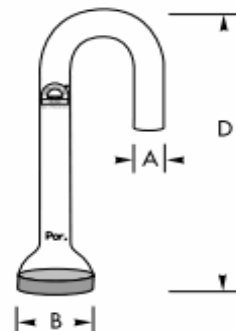

# AMSI-Glas AG

## Glasapparate, Labortechnik, Glasshop

Geismet 11  
CH-4317 Wegenstetten AG

Tel.: +41 61 873 90 93

Fax +41 61 873 90 94

www.amsi.ch

info@amsi.ch

### 12.027.xxx

#### Mikro-Filternutschen

Für kleinste Filtrationsmengen, unterer Rohr-Adm. 6 mm

Artikel-Nr.	Inhalt ml	Rand mm	Porosität	Verpackungs- einheit	CHF / Stk.
12.027.001	0.8	10	0	5	
12.027.002	0.8	10	1	5	
12.027.003	0.8	10	2	5	
12.027.004	0.8	10	3	5	
12.027.005	0.8	10	4	5	
12.027.006	2.0	10	0	5	
12.027.007	2.0	10	1	5	
12.027.008	2.0	10	2	5	
12.027.009	2.0	10	3	5	
12.027.010	2.0	10	4	5	



### 12.028.xxx

#### Mikro-Filternutschen nach Pregl

Artikel-Nr.	Inhalt ml	Rohr-Adm. x ldm. mm	Porosität	Verpackungs- einheit	CHF / Stk.
12.028.001	4	10x6	0	5	
12.028.002	4	10x6	1	5	
12.028.003	4	10x6	2	5	
12.028.004	4	10x6	3	5	
12.028.005	4	10x6	4	5	

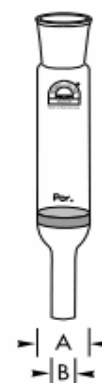

### 12.030.xxx

Filterrohre nach Allihn, Nutzlänge 100 mm

Artikel-Nr.	Inhalt ml	Adm.xldm. mm	Porosität	Verpackungs- einheit	CHF / Stk.
12.030.001	30	24/20	0	5	
12.030.002	30	24/20	1	5	
12.030.003	30	24/20	2	5	
12.030.004	30	24/20	3	5	
12.030.005	30	24/20	4	5	

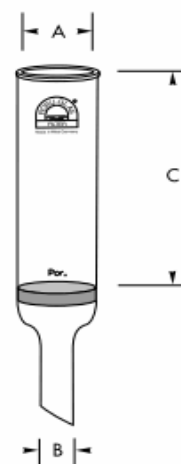

# AMSI-Glas AG

## Glasapparate, Labortechnik, Glasshop

Geismet 11  
CH-4317 Wegenstetten AG

Tel.: +41 61 873 90 93

Fax +41 61 873 90 94

www.amsi.ch

info@amsi.ch

### 12.031.xxx

#### Chromatographie-Säulen

Mit eingeschmolzener Filterplatte, Nutzlänge 300 mm

Artikel-Nr.	Inhalt ml	Rohr-Adm. mm	Porosität	Verpackungs- einheit	CHF / Stk.
12.031.001	20	10/8	1	5	
12.031.002	20	10/8	2	5	
12.031.003	20	10/8	3	5	
12.031.004	20	10/8	4	5	
12.031.005	85	20/10	1	5	
12.031.006	85	20/10	2	5	
12.031.007	85	20/10	3	5	
12.031.008	85	20/10	4	5	



### 12.032.xxx

#### Saugflaschen mit Gewinde GL

Vakuumfest, mit abschraubbarer Olive, Kunststoff-Ummantelung, sterilisierbar

Artikel-Nr.	Inhalt ml	Gewinde GL		CHF / Stk.
12.032.001	2000	45	Flaschenform	
12.032.002	250	32	Erlenmeyerform	
12.032.003	500	32	Erlenmeyerform	
<b>Schraubverbindungskappen mit Silikon Dichtung, passend dazu</b>				
	<b>für GL</b>	<b>Loch-Durchm.</b>		
12.032.004	45	18		
12.032.005	45	26		
12.032.006	32	10		
12.032.007	32	12		
12.032.008	32	18		



### 12.033.xxx

#### Gaswaschflaschen

Aufsatz mit Filterplatte, Normschliff

Artikel-Nr.	Inhalt ml NS	Filter mm	Totalhöhe mm	Porosität	CHF / Stk.
12.033.001	100 - 34/35	25	250	0	
12.033.002	100 - 34/35	25	250	1	
12.033.003	100 - 34/35	25	250	2	
12.033.004	250 - 45/40	34	250	0	
12.033.005	250 - 45/40	34	250	1	
12.033.006	250 - 45/40	34	250	2	

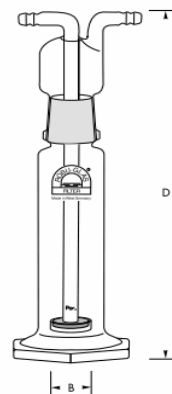

# AMSI-Glas AG

## Glasapparate, Labortechnik, Glasshop

Geismet 11

CH-4317 Wegenstetten AG

Tel.: +41 61 873 90 93

Fax +41 61 873 90 94

www.amsi.ch

info@amsi.ch

### Gaswaschflaschen, Fortsetzung

#### Waschflaschen-Unterteil allein

Artikel-Nr.	Inhalt ml	Filter mm		Porosität	CHF / Stk.
	<b>NS</b>				
12.033.007	100 - 34/35				
12.033.008	250 - 45/40				
<b>Waschflaschen-Aufsatz allein</b>					
12.033.009	NS 34/35	25		0	
12.033.010	NS 34/35	25		1	
12.033.011	NS 34/35	25		2	
12.033.012	NS 45/40	34		0	
12.033.013	NS 45/40	34		1	
12.033.014	NS 45/40	34		2	

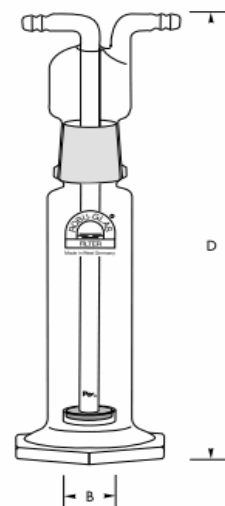

### 12.034.001

#### Gaswaschflasche

Mit Überdrucksicherung

Artikel-Nr.	Inhalt ml	Filter mm	Totalhöhe mm	Porosität	CHF / Stk.
12.034.001	100	54	290	1	

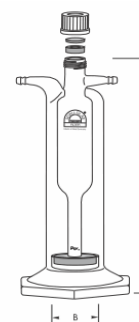

### 12.035.xxx

#### Gaswaschflaschen

Mit eingeschmolzener Filterplatte und Normschliff 29/32

Artikel-Nr.	Inhalt ml	Totalhöhe mm	Filter mm	Porosität	CHF / Stk.
12.035.001	350	250	60	0	
12.035.002	350	250	60	1	
12.035.003	350	250	60	2	
<b>Gaswaschflasche allein</b>		<b>NS-Kern</b>			
12.035.004	350	29/32		0	
12.035.005	350	29/32		1	
12.035.006	350	29/32		2	
<b>Normschliffkappe mit NS-Hülse 29/32, allein</b>					
12.035.007					

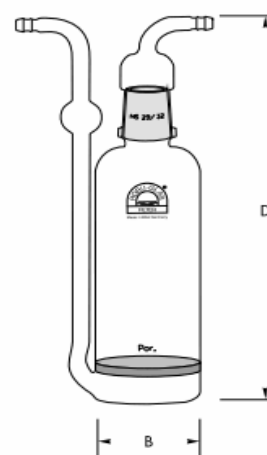

# AMSI-Glas AG

## Glasapparate, Labortechnik, Glasshop

Geismet 11  
CH-4317 Wegenstetten AG

Tel.: +41 61 873 90 93  
Fax +41 61 873 90 94  
www.amsi.ch  
info@amsi.ch

### 12.036.xxx

#### Gaswaschflaschen

Aufsatz mit Filterplatte, Normschliff 29/32

Artikel-Nr.	Inhalt ml	Filterplatte mm	Totalhöhe	Porosität	CHF / Stk.
12.036.001	100	25	250	0	
12.036.002	100	25	250	1	
12.036.003	100	25	250	2	
12.036.004	100	25	250	3	
12.036.005	100	25	250	4	
12.036.006	250	25	250	0	
12.036.007	250	25	250	1	
12.036.008	250	25	250	2	
12.036.009	250	25	250	3	
12.036.010	250	25	250	4	
<b>Gaswaschflaschen-Aufsatz mit NS-Kern 29/32, allein</b>					
12.036.011		25		0	
12.036.012		25		1	
12.036.013		25		2	
12.036.014		25		3	
12.036.015		25		4	
<b>Gaswaschflaschen-Unterteil mit NS-Hülse 29/32, allein</b>					
12.036.016	100				
12.036.017	250				

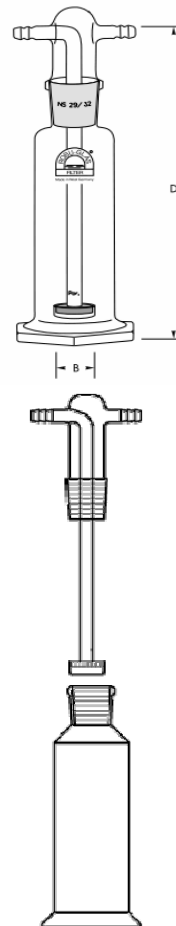

### 12.037.xxx

#### Gaswaschflaschen

Mit Filterplatte und Gewinde GL 45

Artikel-Nr.	Inhalt ml	Filterplatte mm	Porosität		CHF / Stk.
12.037.001	500	25	0		
12.037.002	500	25	1		
12.037.003	500	25	2		
12.037.004	500	25	3		
12.037.005	500	25	4		
<b>Gaswaschflaschen-Unterteil mit Gewinde GL 45, allein</b>					
12.037.006	500				
<b>Gaswaschflaschen-Aufsatz mit Filterplatte, allein</b>					
12.037.007		25	0		
12.037.008		25	1		
12.037.009		25	2		
12.037.010		25	2		
12.037.011		25	4		





# AMSI-Glas AG

## Glasapparate, Labortechnik, Glasshop

Geismet 11  
CH-4317 Wegenstetten AG

Tel.: +41 61 873 90 93  
Fax +41 61 873 90 94  
www.amsi.ch  
info@amsi.ch

### 12.038.xxx

#### Gaswaschflaschen

Mit Filterkerze und Gewinde GL 45

Artikel-Nr.	Inhalt ml	Filterkerze mm	Porosität		CHF / Stk.
12.038.001	500	9 x 20	0		
12.038.002	500	9 x 20	1		
12.038.003	500	9 x 20	2		
12.038.004	500	9 x 20	3		
12.038.005	500	9 x 20	4		
12.038.006	500	13 x 25	0		
12.038.007	500	13 x 25	1		
12.038.008	500	13 x 25	2		
12.038.009	500	13 x 25	3		
12.038.010	500	13 x 25	4		
<b>Gaswaschflaschen-Unterteil mit Gewinde GL 45, allein</b>					
12.038.011	500				
<b>Gaswaschflaschen-Aufsatz mit Filterkerze, allein</b>					
12.038.012		9 x 20	0		
12.038.013		9 x 20	1		
12.038.014		9 x 20	2		
12.038.015		9 x 20	3		
12.038.016		9 x 20	4		
12.038.017		13 x 25	0		
12.038.018		13 x 25	1		
12.038.019		13 x 25	2		
12.038.020		13 x 25	3		
12.038.021		13 x 25	4		



### 12.039.xxx

#### Gooch-Filter

Mit eingeschmolzener Filterplatte und NS-Kern

Artikel-Nr.	Inhalt ml x Länge mm	NS-Kern	Porosität	Verpackungs- einheit	CHF / Stk.
12.039.001	30x90	29/32	0	2	
12.039.002	30x90	29/32	1	2	
12.039.003	30x90	29/32	2	2	
12.039.004	30x90	29/32	3	2	
12.039.005	30x90	29/32	4	2	
12.039.006	30x90	29/32	5	2	

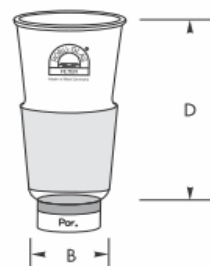

# AMSI-Glas AG

## Glasapparate, Labortechnik, Glasshop

Geismet 11

CH-4317 Wegenstetten AG

Tel.: +41 61 873 90 93

Fax +41 61 873 90 94

www.amsi.ch

info@amsi.ch

### Gooch-Filter, Fortsetzung

Artikel-Nr.	Inhalt ml x Länge mm	NS-Kern	Porosität	Verpackungs- einheit	CHF / Stk.
12.039.007	50x100	34/35	0	2	
12.039.008	50x100	34/35	1	2	
12.039.009	50x100	34/35	2	2	
12.039.010	50x100	34/35	3	2	
12.039.011	50x100	34/35	4	2	
12.039.012	50x100	34/35	5	2	

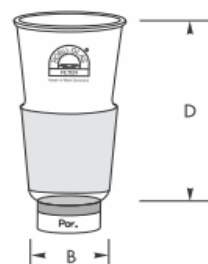

### 12.040.xxx

#### Gasfilter-Trichter mit NS-Kern

Artikel-Nr.	Inhalt ml / Por.	NS-Kern	Rand/Filter mm	Verpackungs- einheit	CHF / Stk.
12.040.001	5 /Por. 0	10/19	35 x 10	2	
12.040.002	5 /Por. 1	10/19	35 x 10	2	
12.040.003	5 /Por. 2	10/19	35 x 10	2	
12.040.004	5 /Por. 3	10/19	35 x 10	2	
12.040.005	5 /Por. 4	10/19	35 x 10	2	
12.040.006	5 /Por. 0	14/23	35 x 10	2	
12.040.007	5 /Por. 1	14/23	35 x 10	2	
12.040.008	5 /Por. 2	14/23	35 x 10	2	
12.040.009	5 /Por. 3	14/23	35 x 10	2	
12.040.010	5 /Por. 4	14/23	35 x 10	2	
12.040.011	20 /Por. 0	19/26	45 x 20		
12.040.012	20 /Por. 1	19/26	45 x 20		
12.040.013	20 /Por. 2	19/26	45 x 20		
12.040.014	20 /Por. 3	19/26	45 x 20		
12.040.015	20 /Por. 4	19/26	45 x 20		
12.040.016	50 /Por. 0	19/26	80 x 30		
12.040.017	50 /Por. 1	19/26	80 x 30		
12.040.018	50 /Por. 2	19/26	80 x 30		
12.040.019	50 /Por. 3	19/26	80 x 30		
12.040.020	50 /Por. 4	19/26	80 x 30		

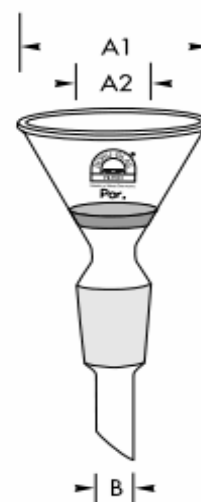

# AMSI-Glas AG

## Glasapparate, Labortechnik, Glasshop

Geismet 11

CH-4317 Wegenstetten AG

Tel.: +41 61 873 90 93

Fax +41 61 873 90 94

www.amsi.ch

info@amsi.ch

### 12.041.xxx

#### Heissfilter-Tiegel

Mit Temperiermantel und Normschliffen

Artikel-Nr.	Inhalt ml	NSK / NSH	Filterplatte mm	Porosität	CHF / Stk.
12.041.001	50	29/32	30	0	
12.041.002	50	29/32	30	1	
12.041.003	50	29/32	30	2	
12.041.004	50	29/32	30	3	
12.041.005	50	29/32	30	4	
12.041.006	250	29/32	50	0	
12.041.007	250	29/32	50	1	
12.041.008	250	29/32	50	2	
12.041.009	250	29/32	50	3	
12.041.010	250	29/32	50	4	
12.041.011	500	29/32 45/40	70	0	
12.041.012	500	29/32 45/40	70	1	
12.041.013	500	29/32 45/40	70	2	
12.041.014	500	29/32 45/40	70	3	
12.041.015	500	29/32 45/40	70	4	
12.041.016	1000	29/32 45/40	90	0	
12.041.017	1000	29/32 45/40	90	1	
12.041.018	1000	29/32 45/40	90	2	
12.041.019	1000	29/32 45/40	90	3	
12.041.020	1000	29/32 45/40	90	4	

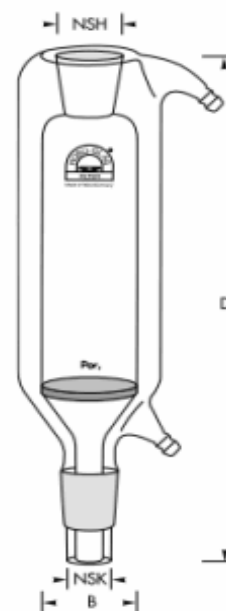

### 12.042.xxx

#### VitraPor Sinterglas Pellets

Trägermaterial für die Zellkultivierung. Reines offenes Borosilikatglas 3.3

Artikel-Nr.	Porosität	Durchm. mm	Verpackungs- einheit	CHF / Stk.
12.042.001	2	1,5	1 Liter	
12.042.002	2	4,0	1 Liter	
12.042.003	2	8,0	1 Liter	